

PENTAX

JA

デジタルカメラ

Optio RZ10

使用説明書

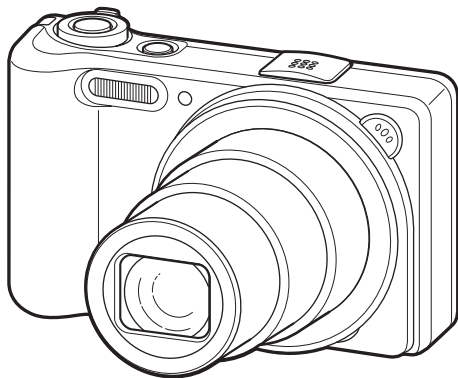

カメラの正しい操作のため、ご使用前に必ずこの使用説明書をご覧ください。

はじめに

このたびは、ペンタックス・デジタルカメラ Optio RZ10をお買い上げいただき誠にありがとうございます。本製品の機能を十分活用していただくために、ご使用になる前に本書をよくお読みください。また本書をお読みになった後は必ず保管してください。使用方法がわからなくなったり、機能についてもっと詳しく知りたいときにお役に立ちます。

著作権について

本製品を使用して撮影した画像は、個人で楽しむなどの他は、著作権法により、権利者に無断で使用できません。なお、実演や興行、展示物の中には、個人として楽しむ目的があっても、撮影を制限している場合がありますのでご注意ください。また著作権の目的となっている画像は、著作権法の規定による範囲内で使用する以外は、ご利用いただけませんのでご注意ください。

商標について

PENTAXおよびペンタックス、OptioおよびオプティオはHOYA株式会社の登録商標です。



SDHCロゴは、SD-3C,LLCの商標です。

ArcSoftの名称及びそのロゴは、ArcSoft Inc.の米国およびその他の国における登録商標または商標です。

Microsoft、Windowsは米国Microsoft Corporationの米国およびその他の国における登録商標です。Windows Vistaは米国Microsoft Corporationの米国およびその他の国における登録商標または商標です。

Macintosh、Mac OSは、米国およびその他の国で登録されているApple Inc.の商標です。

本製品はPRINT Image Matching IIIに対応しています。PRINT Image Matching対応プリンターでの出力及び対応ソフトウェアでの画像処理において、撮影時の状況や撮影者の意図を忠実に反映させることが可能です。なお、PRINT Image Matching IIIより前の対応プリンターでは、一部機能が反映されません。PRINT Image Matching、PRINT Image Matching II、PRINT Image Matching IIIに関する著作権はセイコーエプソン株式会社が所有しています。

「Eye-Fi」、「Eye-Fi *connected*」およびEye-FiロゴはEye-Fi, Inc.の登録商標です。その他、記載の商品名、会社名は各社の商標もしくは登録商標です。なお、本文中にはTM、®マークは明記していません。

本機を使用するにあたって

- テレビ塔など強い電波や磁気を発生する施設の周囲や、強い静電気が発生する場所では、記録データが消滅したり、撮影画像へのノイズ混入等、カメラが誤作動を起こす場合があります。
- 画像モニターに使用されている液晶パネルは、非常に高度な精密技術で作られています。99.99%以上の有効画素数がありますが、0.01%以下の画素で点灯しないものや常時点灯するものがありますので、あらかじめご了承ください。なお、記録される画像には影響ありません。
- カメラを明るい被写体に向けると、画像モニターに光の帯が現れることがあります。この現象はスミアといい、故障ではありません。

この装置は、情報処理装置等電波障害自主規制協議会（VCCI）の基準に基づくクラスB情報技術装置です。この装置は、家庭環境で使用されることを目的としていますが、この装置がラジオやテレビジョン受信機に近接して使用されると、受信障害を引き起こすことがあります。使用説明書に従って、正しい取り扱いをしてください。

本文中のイラストおよび画像モニターの表示画面は、実際の製品と異なる場合があります。

本書ではSDメモリーカードならびにSDHCメモリーカードのことをSDメモリーカードと表現しています。

ご注意ください

この製品の安全性については充分注意を払っておりますが、下記マークの内容については特に注意をしてお使いください。



警告

このマークの内容を守らなかった場合、人が重大な傷害を受ける可能性があることを示すマークです。



注意

このマークの内容を守らなかった場合、人が軽傷または中程度の傷害を受けたり、物的損害の可能性のあることを示すマークです。

本体について

警告

- カメラの分解・改造などをしないでください。カメラ内部に高電圧部があり、感電の危険があります。
- 落下などにより、カメラ内部が露出したときは、絶対に露出部分に手をふれないでください。感電の危険があります。
- ストラップが首に巻き付くと危険です。小さなお子様がストラップを首に掛けないようにご注意ください。
- 使用中に煙が出ている・変なにおいがするなどの異常が発生した場合、すぐに使用を中止し、バッテリーまたはACアダプターを取り外したうえ、サービス窓口にご相談ください。そのまま使用すると、火災・感電の原因となります。

注意

- ストロボの発光部に手を密着させたまま発光させないでください。やけどの恐れがあります。
- ストロボの発光部を衣服などに密着させたまま発光させないでください。変色などの恐れがあります。
- このカメラには、使用していると熱を持つ部分があります。その部分を長時間持ち続けると、低温やけどを起こす恐れがありますのでご注意ください。
- 万一液晶が破損した場合、ガラスの破片には十分ご注意ください。中の液晶が皮膚や目に付いたり、口に入らないよう十分にご注意ください。
- お客様の体質や体調によっては、かゆみ、かぶれ、湿疹などが生じることがあります。異常が生じた場合は、直ちに使用をやめ、医師の診察を受けてください。

バッテリー充電器とACアダプターについて

警告

- バッテリー充電器とACアダプターは、必ず専用品を指定の電源・電圧でご使用ください。専用品以外をご使用になったり、指定以外の電源・電圧でご使用になると、火災・感電・故障の原因になります。AC指定電圧は、100-240Vです。
- 分解したり、改造したりしないでください。火災・感電の原因となります。

- 使用中に煙が出ている・変なにおいがするなどの異常が発生した場合、すぐに使用を中止し、当社お客様相談センター、またはお客様窓口にご相談ください。そのまま使用すると、火災・感電の原因となります。
- 万一、内部に水などが入った場合は、当社お客様相談センター、またはお客様窓口にご相談ください。そのまま使用すると、火災・感電の原因となります。
- 使用中に雷が鳴り出したら、電源プラグを外し、使用を中止してください。機器の破損、火災・感電の原因となります。
- 電源プラグにほこりが付着している場合は、よく拭いてください。火災の原因となります。

注意

- ACコードの上に重いものを載せたり、落としたり、無理に曲げたりしてコードを傷めないでください。もしACコードが傷んだら、当社お客様相談センター、またはお客様窓口にご相談ください。
- コンセントに差し込んだまま、ACコードの接続部をショートさせたり、触ったりしないでください。
- 濡れた手で電源プラグを抜き差ししないでください。感電の原因となります。
- 強い衝撃を与えたり、落としたりしないでください。故障の原因となります。
- バッテリー充電器で充電式リチウムイオンバッテリー D-LI92以外のバッテリーは充電しないでください。他のバッテリーを充電しようとすると、発熱や爆発、充電器の故障の原因となります。

バッテリーについて

警告

- バッテリーは乳幼児の手の届かない所に保管してください。特に、口を含むと感電の恐れがありますのでご注意ください。
- バッテリーの液が目に入ったときは、失明の恐れがありますので、こすらずにすぐにきれいな水で洗った後、直ちに医師の治療を受けてください。

注意

- このカメラでは、決められたバッテリー以外は使用しないでください。バッテリーの爆発、発火の原因となることがあります。
- バッテリーは分解しないでください。無理に分解をすると、爆発や液漏れの原因となります。

- 万一、カメラ内のバッテリーが発熱・発煙を起こしたときは、速やかにバッテリーを取り出してください。その際は、やけどに十分注意してください。
- バッテリーの「+」と「-」の接点に、針金やヘアピンなどの金属類が触れないようにご注意ください。
- バッテリーをショートさせたり、火の中へ入れないでください。爆発や発火の原因となります。
- バッテリーの液が皮膚や衣服に付着したときは、皮膚に障害を起こす恐れがありますので、すぐにきれいな水で洗い流してください。
- 発熱、発火、爆発の恐れがありますので、バッテリー使用の際は、下記注意事項を必ずお守りください。
 1. 専用充電器以外では絶対に充電しないこと。
 2. 火中投入、加熱、高温での充電・使用・放置をしないこと。
 3. 変形や、ショートさせたり分解・改造をしないこと。

カメラや付属品は乳幼児の手の届かない場所に

警告

- カメラや付属品を、乳幼児の手の届く場所には置かないでください。
 1. 製品の落下や不意の動作により、傷害を受ける恐れがあります。
 2. ストラップを首に巻き付け、窒息する恐れがあります。
 3. バッテリーやSDメモリーカードなどの小さな付属品を飲み込む恐れがあります。万一、飲み込んだと思われる場合は、直ちに医師にご相談ください。

取り扱い上の注意

お使いになる前に

- 海外旅行にお出かけの際は、国際保証書をお持ちください。また、旅行先での問い合わせの際に役立ちますので、製品に同梱しておりますワールドワイド・サービス・ネットワークも一緒にお持ちください。
- 長時間使用しなかったときや、大切な撮影（結婚式、旅行など）の前には、必ず試し撮りをしてカメラが正常に機能しているかを確認してください。万一、カメラや記録媒体（SDメモリーカード）などの不具合により、撮影や再生、パソコン等への転送がされなかった場合、画像や音声などの記録内容の保証はご容赦ください。

バッテリー・充電器について

- バッテリーをフル充電して保管すると、性能低下の原因になることがあります。特に高温下での保管は避けてください。
- バッテリーを長期間カメラに入れたままにしておくと、微小の電流が流れて過放電になり、電池寿命を縮める原因となります。
- 充電は使用する当日か前日にすることをお勧めします。
- 本製品に付属しているACコードは、バッテリー充電器D-BC92専用です。他の機器に接続してお使いにならないでください。

持ち運びとご使用の際のご注意

- 高温多湿の所は避けてください。特に車の中は高温になりますのでカメラを車内に放置しないでください。
- 強い振動、ショック、圧力などを加えないでください。オートバイ、車、船などの振動からは、クッションなどでくるんで保護してください。
- カメラの使用温度範囲は0～40℃です。
- 高温では液晶表示が黒くなるがありますが、常温に戻れば正常になります。
- 低温下では、液晶の表示応答速度が遅くなることもありますが、これは液晶の性質によるもので、故障ではありません。
- 急激な温度変化を与えると、カメラの内外に結露し水滴が生じます。カメラをバッグやビニール袋などに入れ、温度差を少なくしてから取り出してください。
- ゴミや泥、砂、ほこり、水、有害ガス、塩分などがカメラの中に入らないようにご注意ください。故障の原因になります。雨や水滴などが付いたときは、よく拭いて乾かしてください。
- 破損や故障の原因になりますので、画像モニターの表面を強く押さないでください。
- カメラを腰のポケットに入れた状態で椅子などに座ると、カメラが変形したり画像モニターが破損する恐れがありますのでご注意ください。
- 三脚使用時は、ねじの締め過ぎに十分ご注意ください。
- このカメラはレンズ交換式ではありません。レンズの取り外しはできません。

お手入れについて

- 汚れ落としに、シンナーやアルコール、ベンジンなどの有機溶剤は使用しないでください。
- レンズのほこりは、きれいなレンズブラシで取り去ってください。スプレー式のブローアーは、レンズを破損させるおそれがありますので、使用しないでください。

保管について

- 防腐剤や有害薬品のある場所では保管しないでください。また高温多湿の場所での保管は、カビの原因となりますので、乾燥した風通しのよい場所に、カメラケースから出して保管してください。

その他

- 高性能を保つため、1～2年ごとに定期点検にお出しいただくことをお勧めします。
- SDメモリーカードの取り扱いについては、「SDメモリーカード使用上の注意」(p.39)をご覧ください。
- SDメモリーカードや内蔵メモリーに記録されたデータは、カメラやパソコン等の機能による消去やフォーマットを行っても、市販の修復ソフトを使用すると、データを再び取り出せることがあります。データの取り扱いや管理は、お客様の責任において行ってください。

目次

ご注意ください	1
取り扱い上の注意	4
目次	7
本書の構成	13
このカメラの楽しみ方	14
主な同梱品の確認	17
各部の名称	18
操作部の名称	19
画像モニターの表示	20
準備	29
ストラップを取り付ける	30
電源を準備する	31
バッテリーを充電する	31
バッテリーをセットする	32
ACアダプターを使用する	35
SDメモリーカードをセットする	37
SDメモリーカードに記録できる枚数	40
電源をON/OFFする	41
再生起動モード	42
初期設定をする	43
言語を設定する	43
日時を設定する	47
機能共通操作	51
ボタンの機能を使用する	52
☐モード時	52
▶モード時	54
☐モードと▶モードの切り替え	56
カメラの機能を設定する	57
メニューの操作のしかた	57
メニュー一覧	61

静止画を撮影する	66
標準的な撮影のしかた	66
撮影モードを設定する	69
顔検出機能を利用する	72
カメラまかせで撮影する (オートピクチャーモード)	74
お好みの設定で撮影する (プログラムモード)	75
簡単撮影モードで撮影する (グリーンモード)	76
ズームを使って撮影する	78
暗いシーンを撮影する (夜景ポートレート/夜景/高感度/ 花火/キャンドルライトモード)	80
人物を撮影する (ポートレート/美肌モード)	82
子供を撮影する (キッズモード)	83
ペットを撮影する (ペットモード)	84
レジャーシーンやスポーツを撮影する (スポーツ/ サーフ&スノーモード)	87
室内で撮影する (パーティーモード)	88
文字を撮影する (テキストモード)	89
フレームをつけて撮影する (フレーム合成モード)	90
セルフタイマーを使って撮影する	92
連続して撮影する (連続撮影/連写)	93
デジタルワイドを使って撮影する (デジタルワイドモード)	95
パノラマ撮影をする (パノラマモード)	97
撮影のための機能を設定する	100
ストロボの発光方法を選択する	100
ピントの合わせ方を選ぶ (フォーカスモード)	102
記録サイズを選択する	105
露出を補正する	107
明るさを補正する (D-Range設定)	108
ホワイトバランスを調整する	109
測光方式を設定する	111
感度を設定する	112
まばたき検出を設定する	113
手ぶれ補正を設定する	114
クイックビューを設定する	116
シャープネスを設定する	116
彩度を設定する	117
コントラストを設定する	118
日付写し込みを設定する	118
グリーンボタンを設定する	120

動画を撮影する	123
動画を撮影する	123
動画の記録サイズとフレームレートを選択する	125
動画の手ぶれ補正を設定する (Movie SR)	126
設定を保存する (モードメモリ)	127

画像の再生と消去 129

再生する	130
静止画を再生する	130
動画を再生する	131
複数の画像を表示をする	132
再生機能を使う	134
スライドショーで連続再生する	137
画像を回転表示する	139
再生画像を拡大する	141
被写体の顔を自動的に拡大する (顔アップ再生)	142
消去する	144
1画像ずつ消去する	144
選択して消去する	146
まとめて消去する	147
消去できないようにする (プロテクト)	148
AV機器と接続する	151

画像の編集と印刷 153

編集する	154
画像のサイズを変更する (リサイズ)	154
画像をトリミングする	155
顔が小さく見えるように加工する	156
デジタルフィルターを使う	158
赤目を補正する	162
フレームを合成する	163
動画を編集する	167
画像/音声をコピーする	169
DPOFを設定する	172
1画像ずつ設定する	172
全画像を設定する	174

音声を録音する（ボイスレコーディング）	176
ボイスレコーディングを設定する	176
音声を録音する	177
音声を再生する	178
画像に音声を付ける（ボイスメモ）	180
ボイスメモを録音する	180
ボイスメモを再生する	181

カメラを設定する	184
SDメモリーカードをフォーマットする	184
サウンドの設定を変更する	185
日時を変更する	186
ワールドタイムを設定する	189
表示言語を変更する	191
フォルダー名の付け方を変更する	192
ビデオ出力方式を選択する	193
Eye-Fiを設定する	194
画像モニターの明るさを設定する	195
節電機能を使う（エコモード）	196
オートパワーオフを設定する	197
起動画面を変更する	198
センサー画素の欠けを補完する（ピクセルマッピング）	199
設定をリセットする	200

準備する	202
付属ソフトウェアのご紹介	202
システム環境	202
ソフトウェアのインストール	204
カメラのUSB接続モードを設定する	207
パソコンと接続する	209
カメラとパソコンを接続する	209
画像を転送する	210
パソコンからカメラを取り外す	213
MediaImpression 2.0 for PENTAXを起動する	214
MediaImpression 2.0 for PENTAXの詳しい使い方を調べる	216
Eye-Fiカードを使って画像を転送する	217

各撮影モードの機能対応	220
メッセージ一覧	222
こんなときは?	224
初期設定一覧	226
都市名一覧	231
別売アクセサリ一覧	232
主な仕様	233
索引	237
アフターサービスについて	242
製品の点検と修理について	243
ペンタックスピックアップリペアサービス	243
宅配便・郵便による修理受付	243

本書では、十字キーの操作を次のように表記しています。

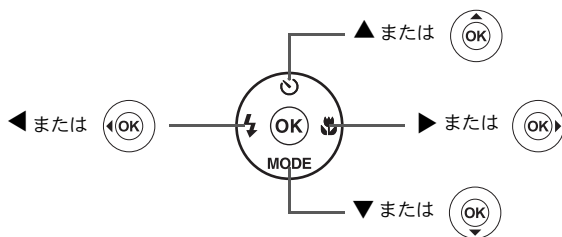

操作説明中で使用されている表記の意味は次のとおりです。

	関連する操作の説明が記述されているページを記載しています。
	知っておくと便利な情報などを記載しています。
	操作上の注意事項などを記載しています。
モード	静止画と動画の撮影をするモードです。本書では、静止画を撮影するモードを「静止画撮影モード」、動画を撮影するモードを「モード」と表記します。
モード	静止画と動画、音声を再生するモードです。

本書の構成

本書は、次の章で構成されています。

1 準備

お買い上げ後、写真を撮るまでの準備操作を説明しています。撮影をはじめめる前に必ずお読みになり、操作をしてください。

2 機能共通操作

各ボタンの機能やメニューの設定方法など、各機能に共通する操作を説明しています。詳しい内容は、3章以降をご覧ください。

3 撮影

さまざまな撮影方法や、撮影に関する機能の設定方法を説明しています。

4 画像の再生と消去

静止画や動画をカメラやテレビで再生する方法と、カメラから消去する方法を説明しています。

5 画像の編集と印刷

撮影した静止画の印刷や、カメラでの編集方法を説明しています。

6 音声の録音と再生

音声の録音や静止画に音声（ボイスメモ）を追加する方法、音声の再生を説明しています。

7 設定

カメラの機能の設定方法を説明しています。

8 パソコンと接続する

カメラとパソコンのつなぎ方や、付属ソフトウェアのインストール方法と概要を説明しています。

9 付録

困ったときの対処方法や、別売品のご紹介などを行っています。

1

2

3

4

5

6

7

8

9

このカメラの楽しみ方

Optio RZ10では、一般的な写真撮影のほか、いろいろなシーンに応じたバリエーションに富んだ撮影方法がお楽しみいただけます。ここでは、Optio RZ10の特長的な楽しみ方をご紹介します。操作説明のページもあわせてご覧いただき、ぜひOptio RZ10の楽しさを味わってください。

撮影も再生も、カメラがナビゲートしてくれる！

Optio RZ10は、少ないボタンで操作ができるカンタン設計。いろいろな撮影シーンで最適な設定を選べる「撮影モード」(p.69)も、再生・編集を楽しむための「再生モード」(p.134、p.154)も、わかりやすいアイコンを選ぶだけでOK。各モードの機能や使い方も、画像モニターに表示されるガイドで確認できる親切設計です。



- モードパレットでモードを選ぶと、その説明を表示 (p.69、p.134)。
- グリーンモードを使うと、標準設定で手軽に撮影可能 (p.76)。

人物撮影が得意！

Optio RZ10は、人物の顔を検出してピントや露出を合わせる「顔検出機能」を搭載。最大で32人の顔を検出(※)するので、集合写真もキレイに撮影できます。また、人物が笑顔になったら自動的にシャッターを切ったり、まばたきしたことをお知らせすることもできるので、ベストショットがたくさん撮れます。さらに再生時には、人物の顔を順に拡大して再生できるので、表情の確認も簡単です。

※画面上に表示できる顔検出枠は、最大31個です。

- 人物の顔を検出する顔検出機能 (p.72)。
- 人物をキレイに撮影する様々な撮影モード (p.82)。
- みんなの顔が確認しやすい顔アップ再生 (p.142)。

いろいろなフレームと合成して撮れる！

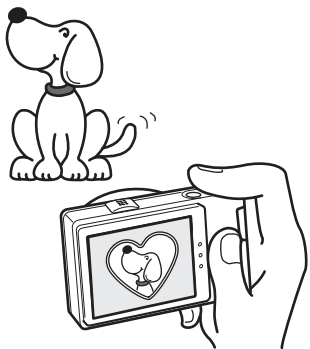

Optio RZ10では、撮影時にたくさんの種類からお好みのフレームを選んで合成することができます (p.90)。撮影した写真にあとからフレームを合成するのも、もちろんOK！フレームの形や大きさに合わせて被写体の位置を微調整したり、写真を縮小・拡大して合成することもできます。フレームと被写体のバランスが微妙に合わない・・・なんていうことはありません (p.163)。

- フレームを使った記念写真に。

カレンダー形式で表示できる！

Optio RZ10では、撮影した画像や録音した音声を日付ごとにカレンダー形式で表示できます (p.133)。再生したい写真や音声を、すばやく見つけることができます。

動画撮影の機能が充実！

Optio RZ10では、手ぶれ補正機能（Movie SR）を使って動画撮影時のぶれを補正することができます（p.126）。また、1280×720ピクセル（16：9）の高画質なハイビジョン動画（※）も撮影できます（p.125）。

※AV機器と接続して再生した場合は、通常の解像度で出力されます。ハイビジョンで見たいときは、パソコンへ転送して再生してください。

- お子様やペットの成長記録に、躍動感あふれる動画撮影を（p.123）。

パソコンなしでも、カメラの中で楽しめる様々な機能が充実！

Optio RZ10は、パソコンに接続して画像を転送しなくても、画像の再生や編集などが楽しめる様々な機能が充実。パソコンを起動するのが面倒だな、というときでも、これ一台で撮影から画像加工、動画の編集まで楽しめます（p.154）。

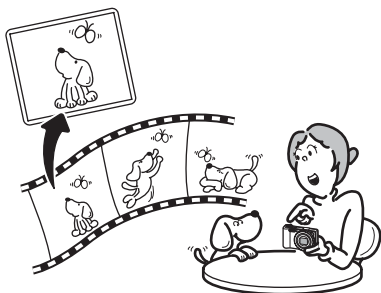

- カメラでの画像再生時に、リサイズ（p.154）、トリミング（p.155）、赤目補正（p.162）が可能。
- 動画の分割、動画から静止画を取り出すといった動画編集が可能（p.167）。

主な同梱品の確認



本体
Optio RZ10

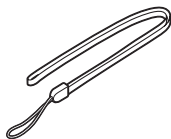

ストラップ
O-ST104 (※)

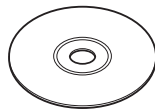

ソフトウェア (CD-ROM)
S-SW111

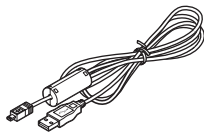

USBケーブル
I-USB7 (※)

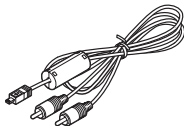

AVケーブル
I-AVC7 (※)



充電式リチウムイオン
バッテリー D-LI92 (※)

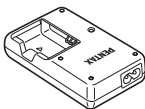

バッテリー充電器
D-BC92 (※)



ACコード
D-CO24J (※)



簡単ガイド



使用説明書
(本書)

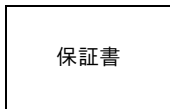

保証書

(※) の製品は、別売アクセサリとしてもご用意しております。
(バッテリー充電器とACコードはセット (バッテリー充電器キット K-BC92J)
でのみの販売となります。)
その他の別売アクセサリについては、「別売アクセサリ一覧」(p.232) をご
覧ください。

各部の名称

前面

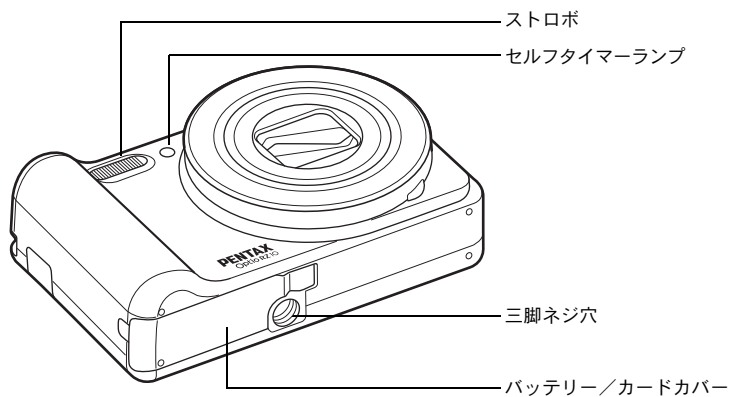
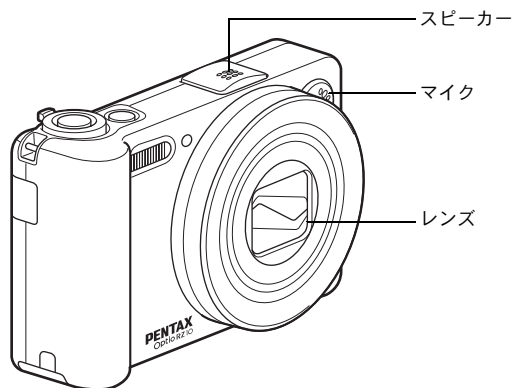

背面

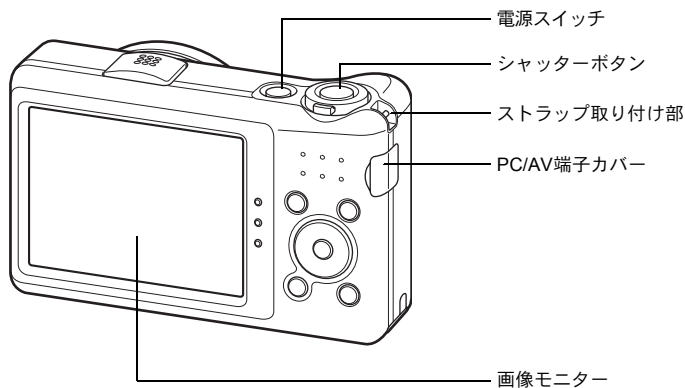

操作部の名称

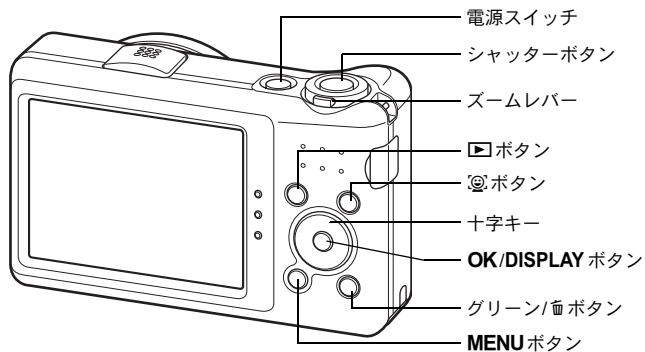

各ボタンの機能は、「ボタンの機能を使用する」(p.52～55)をご覧ください。

画像モニターの表示

📷モードの表示

撮影時には、撮影条件などが表示されます。**OK/DISPLAY** ボタンを押すと、画像モニターの表示が「通常表示」「ヒストグラム+情報表示」「情報表示なし」に切り替わります。

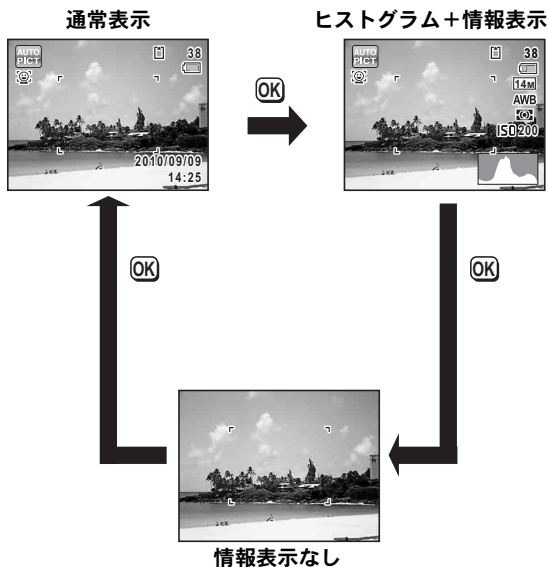

撮影モードが●（グリーン）モードのときは、右のように表示されます。**OK/DISPLAY** ボタンを押して表示を切り替えることはできません (p.76)。



静止画撮影モード 通常表示

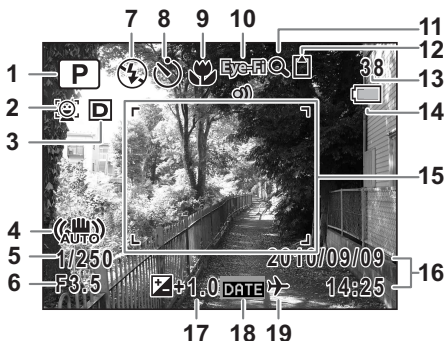

- | | |
|-----------------------|-------------------------------------|
| 1 撮影モード (p.69) | 11 デジタルズーム／インテリ
ジェントズーム表示 (p.78) |
| 2 顔検出アイコン (p.72) | 12 メモリー状態表示 (p.41) |
| 3 D-Range設定 (p.108) | 13 撮影可能枚数 |
| 4 手ぶれ補正アイコン (p.114) | 14 バッテリー残量表示 (p.34) |
| 5 シャッタースピード | 15 フォーカスフレーム (p.66) |
| 6 絞り値 | 16 現在の日時 (p.47) |
| 7 ストロボモード (p.100) | 17 露出補正值 (p.107) |
| 8 ドライブモード (p.92、p.93) | 18 日付写し込み設定中 (p.118) |
| 9 フォーカスモード (p.102) | 19 ワールドタイム設定中 (p.189) |
| 10 Eye-Fiアイコン (p.217) | |

※ 3の表示は、「撮影」メニューの「D-Range設定」の設定によって変わります。

「ハイライト補正」がに設定されているとき

「シャドー補正」がに設定されているとき

「ハイライト補正」と「シャドー補正」の両方がに設定されているとき

「ハイライト補正」と「シャドー補正」の両方が (オフ) に設定されているときは何も表示されません。

※ 4の表示は次のように変わります。

- ④ 「撮影」メニューの「Shake Reduction」が「CCDシフト」または「デュアル」に設定されていて、シャッターボタンを半押ししたとき
- ⑤ 「Shake Reduction」が「オフ」に設定されているとき（手ぶれの危険性があるときは、シャッターボタンを半押ししたときに \triangle が表示されます。）

※ 5・6は、シャッターボタンを半押ししたときのみ表示されます。

※ 9は、フォーカスモードが**AF**に設定されているときにオートマクロ機能が作動すると \updownarrow が表示されます（p.102）。

※ 撮影モードによっては表示されない情報もあります。

静止画撮影モード ヒストグラム+情報表示／情報表示なし

「ヒストグラム+情報表示」ではA1～A19・B1が表示されます。「情報表示なし」ではB1のみ表示されます。

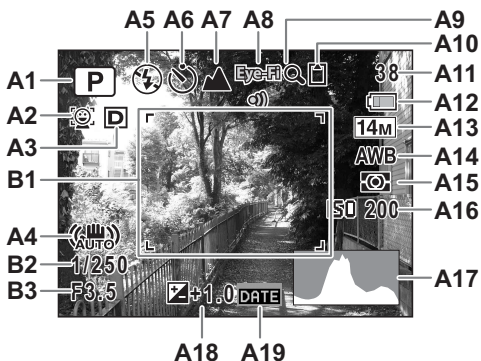

- | | |
|--|------------------------------|
| A1 撮影モード (p.69) | A11 撮影可能枚数 |
| A2 顔検出アイコン (p.72) | A12 バッテリー残量表示 (p.34) |
| A3 D-Range設定 (p.108) | A13 記録サイズ (p.105) |
| A4 手ぶれ補正アイコン (p.114) | A14 ホワイトバランス (p.109) |
| A5 ストロボモード (p.100) | A15 測光方式 (p.111) |
| A6 ドライブモード (p.92、p.93) | A16 感度 (p.112) |
| A7 フォーカスモード (p.102) | A17 ヒストグラム (p.26) |
| A8 Eye-Fiアイコン (p.217) | A18 露出補正值 (p.107) |
| A9 デジタルズーム/インテリ
ジェントズーム表示 (p.78) | A19 日付写し込み設定中 (p.118) |
| A10 メモリー状態表示 (p.41) | B1 フォーカスフレーム (p.66) |
| | B2 シャッタースピード |
| | B3 絞り値 |

※ A3の表示は、「 撮影」メニューの「D-Range 設定」の設定によって変わります。



 「ハイライト補正」がに設定されているとき



 「シャドー補正」がに設定されているとき

 「ハイライト補正」と「シャドー補正」の両方がに設定されているとき

「ハイライト補正」と「シャドー補正」の両方が (オフ) に設定されているときは何も表示されません。

※ A4の表示は次のように変わります。

 「 撮影」メニューの「Shake Reduction」が「CCDシフト」または「デュアル」に設定されていて、シャッターボタンを半押ししたとき

 「Shake Reduction」が「オフ」に設定されているとき (手ぶれの危険性があるときは、シャッターボタンを半押ししたときに  が表示されます。)

※ B2・B3は、シャッターボタンを半押ししたときのみ表示されます。

※ 撮影モードが  (オートピクチャー) のときは「情報表示なし」でも、シャッターボタンを半押しすると、A1の位置に選択されたモードが表示されます (p.74)。

※ 撮影モードによっては表示されない情報もあります。

▶モードの表示

再生時には、撮影したときの画像の情報が表示されます。**OK/DISPLAY** ボタンを押すと、表示が切り替わります。

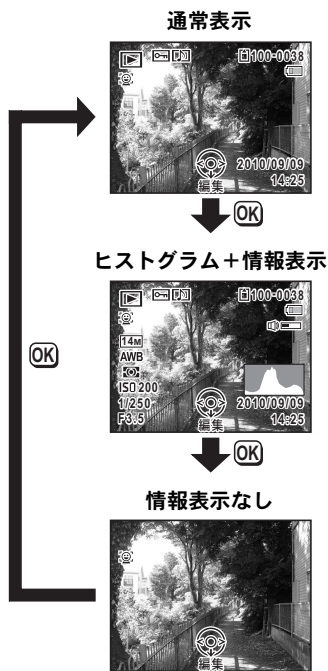

再生モード 通常表示／ヒストグラム+情報表示

(説明のためにすべてを表示させたイラストで記載しています。)

撮影条件などを表示します。A1～A12は「通常表示」「ヒストグラム+情報表示」のいずれの場合も表示されます。B1～B7は「ヒストグラム+情報表示」のときにのみ表示されます。

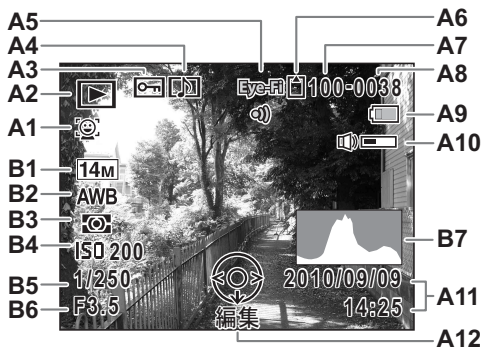

A1 顔検出アイコン (p.72)

A2 再生モード表示

▶ : 静止画 (p.130)

□ : 動画 (p.131)

🔊 : 音声 (p.178)

A3 画像プロテクト表示 (p.148)

A4 ボイスメモ表示 (p.181)

A5 Eye-Fiアイコン (p.217)

A6 メモリー状態表示 (p.41)

A7 フォルダ番号 (p.192)

A8 ファイル番号

A9 バッテリー残量表示 (p.34)

A10 音量表示

A11 撮影日時 (p.47)

A12 十字キーガイド表示

B1 記録サイズ (p.105)

B2 ホワイトバランス (p.109)

B3 測光方式 (p.111)

B4 感度 (p.112)

B5 シャッタースピード

B6 絞り値

B7 ヒストグラム (p.26)

※ A1は、撮影時に顔検出した場合のみ表示されます

※ A9・A11は、通常表示時に2秒間何もボタン操作をしないと消えます。

※ A10は、動画／音声／ボイスメモ再生中に音量調節をしているときのみ表示されます (p.131、p.178、p.181)。

※ A12は「情報表示なし」時でも表示されますが、2秒間何もボタン操作をしないと消えます。また「通常表示」「ヒストグラム+情報表示」時に2秒間何もボタン操作をしないと、「編集」の文字のみ消えます。

ガイド表示

操作中は、画像モニターにボタン操作のガイドが次のように表示されます。

▲	十字キー (▲)
▼	十字キー (▼)
◀	十字キー (◀)
▶	十字キー (▶)
MENU	MENU ボタン

	ズームレバー
OK	OK/DISPLAY ボタン
SHUTTER	シャッターボタン
	グリーン/ゴミボタン
	◎ボタン

ヒストグラム

ヒストグラムとは、画像の明るさの分布を表したグラフです。横軸は明るさ（左端は黒、右端は白）を、縦軸は各明るさごとの画素数を示します。

撮影の前後にヒストグラムの形状を見ることで、画像の明るさと明暗差が適正かどうかを確認し、露出補正や撮り直しの判断に利用できます。

↑
画
素
数

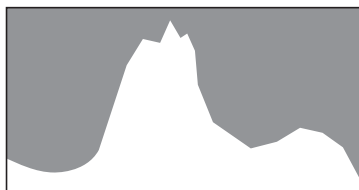

(暗い) ← 明るさ → (明るい)

露出を補正する p.107

画像の明るさを見る

画像の明るさが適正な画像では、グラフの山は中央にあります。しかし、暗い画像ではグラフの山は左側に偏り、明るい画像では右側に偏ります。

暗い画像

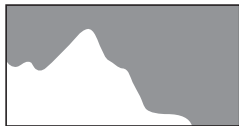

適正な明るさの画像

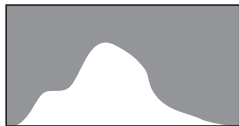

明るい画像

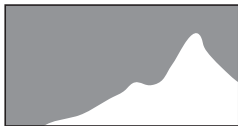

また、画像の中で、暗過ぎてヒストグラムの左端よりも左になる部分は真っ黒になり（黒つぶれ）、明る過ぎてヒストグラムの右端よりも右になる部分は真っ白になってしまいます（白とび）。

明暗差のバランスを見る

明暗差のバランスが取れた画像では、グラフの中央部がなだらかな山のピークになります。しかし、明暗差が激しく、中間的な明るさの部分が少ない画像では、左右に山のピークがあり、中央部分がくぼんだグラフになります。

1 準備

ストラップを取り付ける	30
電源を準備する	31
SDメモリーカードをセットする	37
電源をON/OFFする	41
初期設定をする	43

ストラップを取り付ける

付属のストラップ (O-ST104) を取り付けます。

1

準備

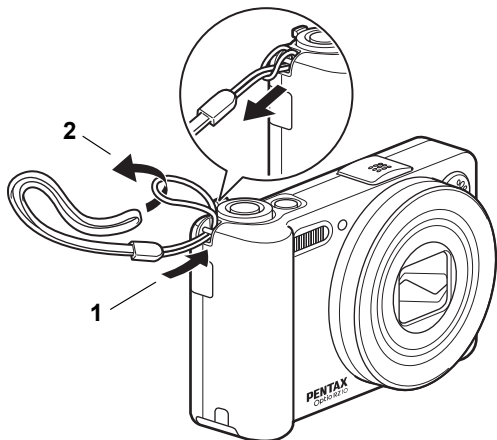

- 1 ストラップの細いひもの部分を、本体のストラップ取り付け部に通す
- 2 ストラップの端を細いひもの輪にくぐらせて引き締める

電源を準備する

バッテリーを充電する

はじめてご使用になるときや長時間使用しなかったとき、「電池容量がなくなりました」というメッセージが表示されたときは、付属のバッテリー充電器 (D-BC92) で充電式リチウムイオンバッテリー (D-LI92) を充電してください。

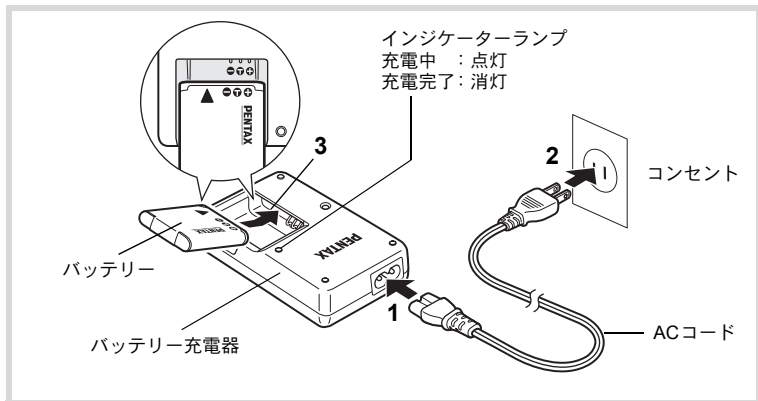

- 1** バッテリー充電器にACコードを接続する
- 2** ACコードをコンセントに差し込む
- 3** PENTAXロゴ面を上にしてバッテリーをセットする
充電中はインジケータランプが点灯します。
充電が完了すると、インジケータランプが消灯します。
- 4** 充電終了後、バッテリー充電器からバッテリーを取り出す

1

準備

注意

- 付属のバッテリー充電器D-BC92では、充電式リチウムイオンバッテリー D-LI92以外のバッテリーは充電しないでください。充電器の破損や発熱の原因となります。
- 正しく充電しても使用できる時間が短くなったらバッテリーの寿命です。新しいバッテリーと交換してください。
- バッテリーを正しい向きにセットしてもインジケータランプが点灯しない場合は、バッテリーの異常です。新しいバッテリーと交換してください。

メモ

充電時間は、最大で約120分です（周囲の温度や充電状態によって異なります）。周囲の温度が0～40℃の範囲で充電してください。

バッテリーをセットする

付属の充電式リチウムイオンバッテリー（D-LI92）をセットします。はじめてご使用になるときは、バッテリーを充電してからセットしてください。

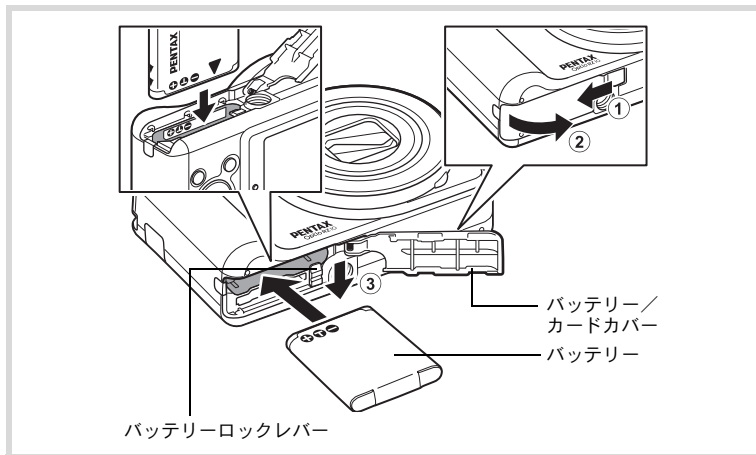

1 バッテリー/カードカバーを開ける

バッテリー/カードカバーを①の方向にスライドさせます。手を離すと自然に②の方向に開きます。

2 バッテリーロックレバーを矢印③の方向に押しながら、バッテリーのPENTAXロゴ面をカメラの画像モニター側に向けて挿入する

カメラの電池室内とバッテリーのマークの向きを合わせ、ロックされるまでバッテリーを挿入してください。

注意

バッテリーは、必ずPENTAXロゴ面をカメラの画像モニター側に向けて挿入してください。逆向きに挿入すると、カメラの電源が入らないだけでなく、故障の原因にもなります。

3 バッテリー／カードカバーを閉じる

バッテリー／カードカバーを①と反対方向にスライドさせ、カチッと音がしてロックされたことを確認します。

バッテリーを取り出す

1 バッテリー／カードカバーを開ける

2 バッテリーロックレバーを矢印③の方向に押す

バッテリーが少し飛び出します。落とさないように気をつけて引き抜いてください。

注意

- ・充電式リチウムイオンバッテリー D-LI92 が、このカメラの専用バッテリーです。他のバッテリーを使用すると、カメラが破損し作動しなくなる場合があります。
- ・バッテリーは正しく入れてください。間違った向きに入れると故障の原因になります。
- ・電源がONのときはバッテリーを取り出さないでください。
- ・バッテリーを半年以上長期保存する場合は、バッテリー充電器で30分程度充電し、本体から外した状態で保管してください。その後、半年から1年ごとに再充電してください。また、高温になる場所は避け、できるだけ室温以下を保持できるような場所に保管してください。
- ・長期間本体にバッテリーをセットしないと、日時の設定がリセットされることがあります。
- ・カメラを長時間連続で使用した場合、本体やバッテリーが熱くなっていることがありますのでご注意ください。

• 静止画撮影可能枚数と動画撮影・音声録音・再生時間の目安
(23℃・画像モニター点灯・専用バッテリーフル充電時)

1

準備

静止画撮影可能枚数※1 (ストロボ使用率50%)	動画撮影時間※2	音声録音時間※2	再生時間※2
約260枚	約100分	約360分	約300分

- ※1 撮影可能枚数は CIPA 規格に準じた測定条件による目安であり、使用条件により変わります。(CIPA規格抜粋：画像モニター ON、ストロボ使用率50%、23℃)
- ※2 時間は当社の測定条件による目安であり、使用条件により変わります。



- 使用環境の温度が下がると、バッテリーの性能が低下することがあります。
- 海外旅行など長期のお出かけ、寒冷地で撮影する場合や、大量に撮影する場合は、予備のバッテリーをご用意ください。

• バッテリーの残量表示

画像モニターの表示で、バッテリーの残量が確認できます。

画像モニターの表示	バッテリーの状態
(緑)	バッテリーがまだ十分に残っています。
(緑)	少し減っています。
(黄)	だいぶ減っています。
(赤)	残量がほとんどありません。
「電池容量がなくなりました」	メッセージ表示後、電源が切れます。

リサイクルについて



Li-ion 00

このマークは小型充電式電池のリサイクルマークです。
ご使用済みの小型充電式電池を廃棄するときは、端子部に絶縁テープを貼って、小型充電式電池リサイクル協力店へお持ちください。

ACアダプターを使用する

長時間ご使用になるときや、パソコンと接続するときには、別売のACアダプターキット (K-AC92J) のご使用をお勧めします。

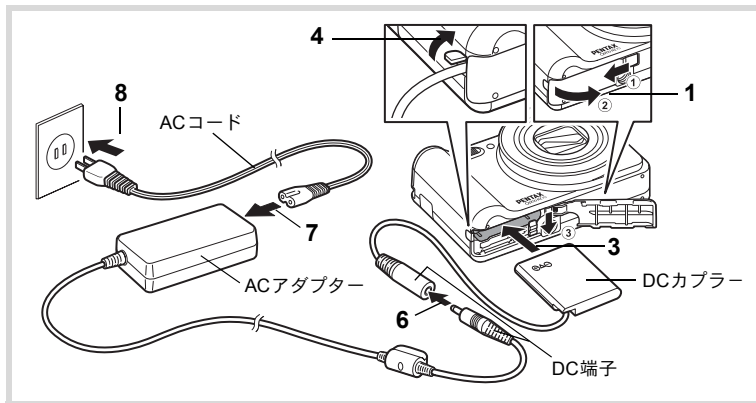

1 カメラの電源が切れていることを確認してから、バッテリー／カードカバーを開ける

2 バッテリーを取り出す

バッテリー／カードカバーの開け方／閉じ方と、バッテリーの取り出し方は、p.32～33を参照してください。

3 DCカプラーを挿入する

バッテリーロックレバーを押しながら挿入し、DCカプラーがロックされたことを確認してください。

4 DCカプラーのコードを引き出す

カメラのバッテリー／カードカバー側の側面にあるツメを引き上げて、DCカプラーのコードを外に引き出します。

5 バッテリー／カードカバーを閉じる

1

準備

6 DCケーブルとACアダプターのDC端子を接続する

7 ACコードをACアダプターに接続する

8 電源プラグをコンセントに差し込む

注意

- ACアダプターの接続／取り外しは、必ずカメラの電源を切った状態で行ってください。
- 電源と接続ケーブルはしっかりと差し込んでください。SDメモリーカードまたは内蔵メモリーにデータを記録中にケーブルが外れると、データが壊れることがあります。
- ACアダプターを使用する場合は、火災や感電に十分ご注意ください。ご使用前に、必ず「バッテリー充電器とACアダプターについて」(p.2)をお読みください。
- ACアダプターをご使用になるときは、ACアダプターキットK-AC92Jの使用説明書をあわせてご覧ください。

SDメモリーカードをセットする

1

準備

このカメラでは、SDメモリーカードまたはSDHCメモリーカードが使用できます（本書では総称して「SDメモリーカード」と表記します）。撮影した画像や録音した音声は、カメラにセットしたSDメモリーカードに記録されます。SDメモリーカードをセットしていないときは、内蔵メモリーに記録されます（p.41）。

注意

- 未使用または他のカメラやデジタル機器で使用したSDメモリーカードは、必ずこのカメラでフォーマット（初期化）してからご使用ください。フォーマットについては「SDメモリーカードをフォーマットする」（p.184）をご覧ください。
- 新しいEye-Fiカードをはじめて使用するときは、カードをフォーマットする前にカード内のEye-Fi Managerのインストールファイルをパソコンにコピーしてからフォーマットしてください。
- SDメモリーカードのセット／取り出しは、必ずカメラの電源を切った状態で行ってください。

メモ

- 撮影できる静止画の枚数は、使用するSDメモリーカードの容量と画像の記録サイズ・画質によって異なります（p.40）。
- SDメモリーカードにアクセス中（データの記録や読み出し中）は、セルフタイマーランプが点滅します。

データバックアップのお勧め

内蔵メモリーに記録されたデータは、故障などの原因でまれに読み出しができなくなることがあります。大切なデータは、パソコンなどを利用して、内蔵メモリーとは別の場所に保存しておくことをお勧めします。

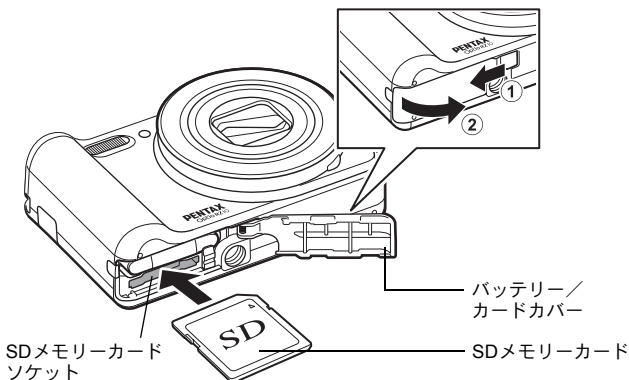

1 バッテリー／カードカバーを開ける

バッテリー／カードカバーを①の方向にスライドさせます。手を離すと自然に②の方向に開きます。

2 SDメモリーカードのラベル面をカメラのレンズ側に向け、カメラのSDメモリーカードソケットに挿入する

カードはカチッと音がするまでしっかり押し込んでください。カードがしっかり入っていないと、データが正常に記録されないことがあります。

3 バッテリー／カードカバーを閉じる

バッテリー／カードカバーを①と反対方向にスライドさせ、カチッと音がしてロックされたことを確認します。

SDメモリーカードを取り出す

1 バッテリー／カードカバーを開ける

2 SDメモリーカードを中に押し込む

SDメモリーカードが少し飛び出すので、引き抜いてください。

SDメモリーカード使用上の注意

- SDメモリーカードには、ライトプロテクトスイッチが付いています。スイッチをLOCK側に切り替えると、新たにデータを記録できなくなり、カメラやパソコンで削除やフォーマットができなくなります。画像モニターには罫と表示されます。
- カメラ使用直後にSDメモリーカードを取り出すと、カードが熱くなっている場合がありますのでご注意ください。
- SDメモリーカードへのデータの記録／再生中、またはUSBケーブルでパソコンと接続中には、カードを取り出したり電源を切ったりしないでください。データの破損やカードの破損の原因となります。
- SDメモリーカードは、曲げたり強い衝撃を与えないでください。また、水に濡らしたり、高温になる場所に放置しないでください。
- SDメモリーカードのフォーマット中には絶対にカードを取り出さないでください。カードが破損して使用できなくなることがあります。
- SDメモリーカードに保存したデータは、以下の条件で消去される場合がありますのでご注意ください。消去されたデータについては、当社では一切の責任を負いませんので、あらかじめご了承ください。
 - (1) 使用者がSDメモリーカードの取り扱いを誤ったとき
 - (2) SDメモリーカードを静電気や電気ノイズのある場所に置いたとき
 - (3) 長期間カードを使用しなかったとき
 - (4) SDメモリーカードにデータを記録／読み出し中にカードを取り出した
り、バッテリーを抜いたとき
- 長期間使用しない場合は、保存したデータが読めなくなることがあります。必要なデータは、パソコンなどへ定期的にバックアップをするようにしてください。
- 静電気や電気ノイズの発生しやすい場所での使用や保管は避けてください。
- 急激な温度変化や、結露が発生する場所、直射日光のあたる場所での使用や保管は避けてください。
- 一部の書き込み速度の遅いSDメモリーカードでは、カードに空き容量があっても動画撮影時に途中で撮影が終了したり、撮影／再生時に動作が遅くなる場合があります。
- SDメモリーカードご購入の際は、あらかじめ動作確認済みのものであるかを当社ホームページでご確認いただくか、お客様相談センターにお問い合わせください。



SDメモリーカードに記録できる枚数

撮影した画像の記録サイズなどによって、画像のファイルサイズは異なり、SDメモリーカードに記録できる枚数も異なります。

1

準備

静止画の記録サイズの設定は、「📷撮影」メニューで行います。

記録サイズを選択する  p.105

動画の記録サイズとフレームレートの設定は、「📷撮影」メニューの「動画」で行います。

動画の記録サイズとフレームレートを選択する  p.125

SDメモリーカードに記録できる撮影可能枚数／時間の目安については、「主な仕様」(p.234) をご覧ください。

電源をON/OFFする

1

準備

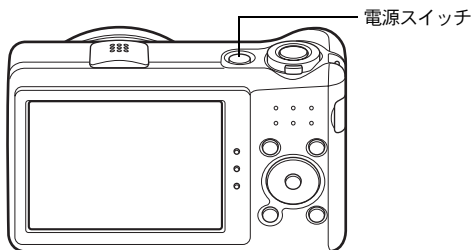

1 電源スイッチを押す

電源が入り、画像モニターが点灯します。
電源を入れると、レンズバリアが開き、レンズが前に繰り出します。
カメラの電源を入れたときに、「言語設定」あるいは「日時設定」の画面が表示された場合は、p.43の手順に従って設定してください。

2 もう一度電源スイッチを押す

電源が切れ、画像モニターが消灯してレンズが収納されます。

静止画を撮影する p.66

カードチェック

電源を入れると、カードチェックが行われ、メモリーの状態が表示されます。

メモリー状態表示

	SDメモリーカードがセットされています。画像や音声は、SDメモリーカードに記録されます。
	SDメモリーカードがセットされていません。画像や音声は、内蔵メモリーに記録されます。
	SDメモリーカードのライトプロテクトスイッチがLOCKになっています (p.39)。画像や音声の記録はできません。



再生起動モード

再生起動モードは、撮影をしないで、すぐに画像や音声を再生したいときに使用します。

1

準備

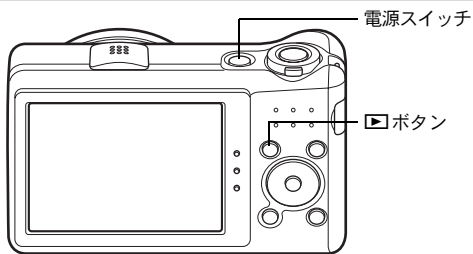

1 ▶ ボタンを押しながら、電源スイッチを押す

レンズは収納されたまま画像モニターが点灯し、再生モードで起動します。



再生モードで起動後に📷モードへ切り替えるときは、▶ ボタンを押すかシャッターボタンを半押ししてください。

静止画を再生する p.130

初期設定をする

1

準備

カメラの電源を入れて「Language/言語」画面が表示されたら、下記の「言語を設定する」の手順で言語を「日本語」に、「日時を設定する」(p.47)の手順で現在の日時を設定してください。

設定した言語と日時はあとから変更することもできます。操作方法は下記のページをご覧ください。

- 言語を変更したいとき：「表示言語を変更する」(☞p.191)
- 日時を変更したいとき：「日時を変更する」(☞p.186)

言語を設定する

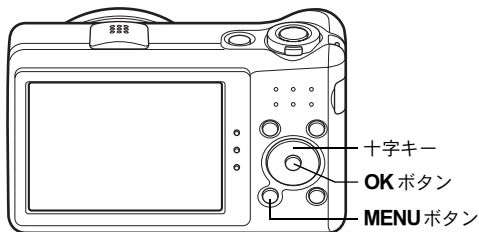

1 十字キー (▲▼◀▶) で「日本語」を選ぶ

Language/言語		
English	日本語	Türkçe
Français	Dansk	Ελληνικά
Deutsch	Svenska	Русский
Español	Suomi	ไทย
Portugués	Polski	한국어
Italiano	Čeština	中文繁體
Nederlands	Magyar	中文简体
MENU]取消		[OK]決定

2 OK ボタンを押す

日本語の「初期設定」画面が表示されます。「現在地」が「東京」、「夏時間」が **ON** に設定されていたら、手順3に進みます。それ以外の設定になっていたら、「現在地と夏時間を設定する」(p.46) に進んでください。

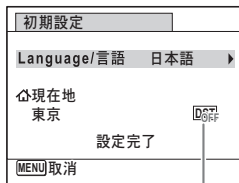

夏時間

3 十字キー(▼)を2回押して「設定完了」を選ぶ

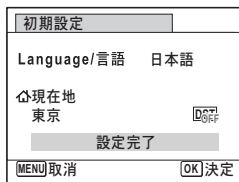

4 OK ボタンを押す

「日時設定」画面が表示されます。「日時を設定する」(p.47) に進んでください。

もし誤って日本語以外の言語を選んで次に進んでしまったら、あわてず下記の操作で、日本語の表示に設定し直してください。

- 「Language/言語」画面で、日本語以外の言語を選んでOK ボタンを押してしまった！

1 十字キー (▶) を押す

2 十字キー (▲▼◀▶) で「日本語」を選んで、OK ボタンを押す

日本語の「初期設定」画面が表示されます。

- 手順2で外国語の設定のまま次の画面を表示させてしまった！

1 MENU ボタンを押す

設定画面を終了させて、一旦、撮影できる状態にします。

2 MENU ボタンを押す

「撮影」メニューが表示されます。

3 十字キー (▶) を押す

4 十字キー (▼▲) で「Language/言語」を選ぶ

5 十字キー (▶) を押す

「Language/言語」画面が表示されます。

6 十字キー (▲▼◀▶) で「日本語」を選ぶ

7 OK ボタンを押す

日本語の「設定」メニューが表示されます。

ここまでの操作で、「Language/言語」の設定が「日本語」に設定し直されました。現在地と日時を設定し直す必要がある場合は、下記のページを参照してください。

- 現在地を変更したいとき：「ワールドタイムを設定する」(p.189)
- 日時を変更したいとき：「日時を変更する」(p.186)

現在地と夏時間を設定する

1

準備

- 3** 十字キー（▼）を押す
選択枠が「△現在地」に移動します。

- 4** 十字キー（▶）を押す
「△現在地」画面が表示されます。



- 5** 十字キー（◀▶）で「東京」を選ぶ

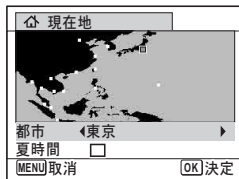

- 6** 十字キー（▼）を押す
選択枠が「夏時間」に移動します。

- 7** 十字キー（◀▶）で□（オフ）に設定する

- 8** OK ボタンを押す
「初期設定」画面に戻ります。

- 9** 十字キー（▼）で「設定完了」を選ぶ

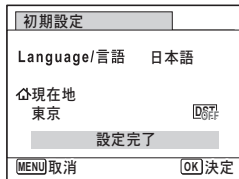

- 10** OK ボタンを押す
「日時設定」画面が表示されます。引き続き、日付と時刻を設定します。

初期設定で「現在地」を変更すると、ビデオ出力方式（NTSC/PAL）が選んだ都市の方式に自動的に設定されます。設定されるビデオ出力方式と、初期設定後の変更のしかたについては下記のページをご覧ください。

- 初期設定で設定されるビデオ出力方式：「都市名一覧」（[p.231](#)）
- ビデオ出力方式を変更したいとき：「ビデオ出力方式を選択する」（[p.193](#)）

日時を設定する

日付の表示スタイルと現在の日付・時刻を設定します。

1 十字キー（▶）を押す

選択枠が「年/月/日」に移動します。

2 十字キー（▲▼）で日付の表示スタイルを選ぶ

年/月/日／月/日/年／日/月/年から選択します。

日時設定	
表示スタイル	年/月/日 24h
日付	2010/01/01
時刻	00:00
設定完了	
[MENU]取消	

3 十字キー（▶）を押す

選択枠が「24h」に移動します。

4 十字キー（▲▼）で 24h（24時間表示）／12h（12時間表示）を選ぶ

日時設定	
表示スタイル	年/月/日 24h
日付	2010/01/01
時刻	00:00
設定完了	
[MENU]取消	

5 十字キー（▶）を押す

選択枠が「表示スタイル」に戻ります。

6 十字キー（▼）を押す

選択枠が「日付」に移動します。

7 十字キー (▶) を押す

選択枠が西暦年に移動します。

日時設定	
表示スタイル	年/月/日 24h
日付	▶2010/01/01
時刻	00:00
設定完了	
MENU取消	

8 十字キー (▲▼) で西暦年を設定する

同様に月/日を設定します。

続いて時刻を設定します。

手順4で「12h」を選択した場合は、時刻調整に連動してAM/PMが切り替わります。

日時設定	
表示スタイル	年/月/日 24h
日付	◀2010/01/01
時刻	00:00
設定完了	
MENU取消	

9 十字キー (▼) で「設定完了」を選ぶ

日時設定	
表示スタイル	年/月/日 24h
日付	2010/01/01
時刻	00:00
設定完了	
MENU取消	OK決定

10 OK ボタンを押す

日時が確定します。



手順10でOK ボタンを押すと、0秒にセットされます。時報に合わせてOK ボタンを押すと、秒単位まで正確に日時が設定できます。



初期設定の途中でMENU ボタンを押すと、それまで設定した内容がキャンセルされますが、撮影することはできます。この場合は、次回電源を入れたときに再度、初期設定を行う画面が表示されます。

設定した言語／日時／現在地／夏時間はあとから変更することができます。操作方法は下記のページをご覧ください。

- 言語を変更したいとき：「表示言語を変更する」(☞p.191)
- 日時を変更したいとき：「日時を変更する」(☞p.186)
- 現在地、夏時間のオン／オフを変更したいとき：「ワールドタイムを設定する」(☞p.189)

メモ

2 機能共通操作

ボタンの機能を使用する	52
カメラの機能を設定する	57

ボタンの機能を使用する

📷モード時

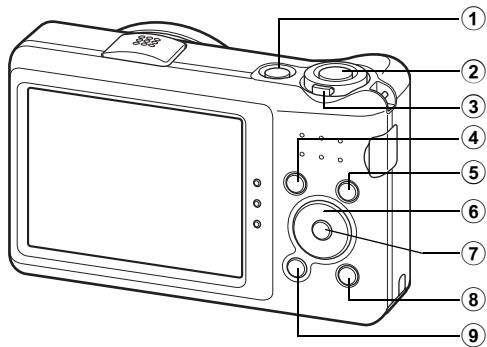

2

機能共通操作

① 電源スイッチ

電源を切ります (p.41)。

② シャッターボタン

静止画撮影モードでは、半押しするとピント合わせを行います (フォーカスモードが、**PF** / **▲** / **MF** のときを除く)。全押しすると、静止画を撮影します (p.67)。

📹 (動画) モードでは、動画の撮影を開始 / 終了します (p.123)。ボイスレコーディングでは、音声の録音を開始 / 終了します (p.177)。

③ ズームレバー

撮影する範囲を変えます (p.78)。

④ **▶** ボタン

▶ モードに切り替えます (p.56)。

- ⑤ **☺ ボタン**
顔検出機能 (p.72) を切り替えます。☺ ボタンを押すたびに、スマイルキャッチ→顔検出オフ→顔検出オンと切り替わります。
- ⑥ **十字キー**
▲ ドライブモードを切り替えます (p.92、p.93)。
▼ 撮影モードパレットを表示します (p.69)。
◀ ストロボモードを切り替えます (p.100)。
▶ フォーカスモードを切り替えます (p.102)。
▲▼ フォーカスモードが**MF**のときにピントを調整します (p.103)。
- ⑦ **OK/DISPLAY ボタン**
画像モニターに表示される情報を切り替えます (p.20)。
- ⑧ **グリーンボタン**
● (グリーン) モードに移行します (p.76)。
特定の機能をすばやく呼び出します (p.120)。
- ⑨ **MENU ボタン**
「📷 撮影」メニューを表示します (p.57)。

▶モード時

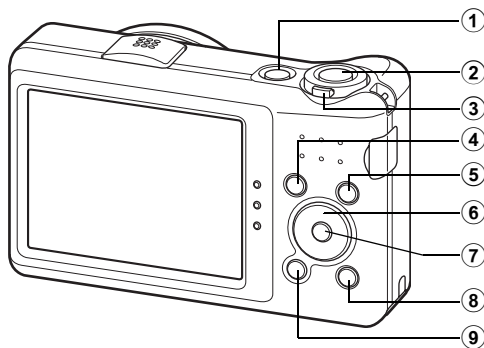

2

機能共通操作

① 電源スイッチ

電源を切ります (p.41)。

② シャッターボタン

☑モードに切り替えます (p.56)。

③ ズームレバー

1画面表示時に左 (☒) に回すと4画面表示になります。もう一度左に回すと9画面表示になります。右 (Q) に回すと前の表示に戻ります (p.132)。

1画面表示時に右 (Q) に回すと画像が拡大表示されます。左 (☒) に回すと前の表示に戻ります (p.141)。

9画面表示時に左 (☒) に回すと、フォルダー表示またはカレンダー表示になります (p.133)。

フォルダー表示/カレンダー表示時に右 (Q) に回すと、9画面表示になります (p.133)。

動画/音声/ボイスメモ再生中は、音量調節をします (p.131、p.178、p.181)。

④ ▶ボタン

☑モードに切り替えます (p.56)。

⑤ 笑顔ボタン

撮影時に顔検出が行われた画像を表示しているときに押すと、顔検出された順に、被写体の顔をクローズアップ表示（顔アップ再生）します（p.142）。

⑥ 十字キー

▲ 動画／音声を再生／一時停止します（p.131、p.178）。

▼ 再生モードパレットを表示します（p.134）。

再生中の動画／音声を停止します（p.131、p.178）。

◀▶ 1画面表示時は、前後の画像／音声を表示します（p.130）。
動画再生時は、早送り／巻き戻し／コマ送り／コマ戻し／逆方向再生／順方向再生をします（p.131）。

音声再生時は、早送り／巻き戻し／インデックス位置への移動をします（p.178）。

▲▼◀▶ 4画面表示／9画面表示時は画像、フォルダー表示時はフォルダー、カレンダー表示時は日付を選択します（p.132、p.133）。

拡大表示時は、表示範囲を移動します（p.141）。

フレーム合成時は、画像の位置を調整します（p.163）。

⑦ OK/DISPLAY ボタン

画像モニターに表示される情報を切り替えます（p.24）。

4画面表示／9画面表示／拡大表示時は、1画面表示に戻ります（p.132、p.141）。

フォルダー表示時は、選択フォルダーの9画面表示に変わります（p.133）。

カレンダー表示時は、選択日付の1画面表示に変わります（p.134）。

⑧ グリーン/画ボタン

1画面表示時は、消去画面に移行します（p.144）。

4画面表示／9画面表示時は、選択消去画面に移行します（p.146）。

フォルダー表示時は、カレンダー表示画面に移行します（p.133）。

カレンダー表示時は、フォルダー表示画面に移行します（p.133）。

⑨ MENU ボタン

1画面表示時は、「設定」メニューを表示します（p.57）。

再生モードパレット表示時は、1画面表示に戻ります（p.134）。

4画面表示／9画面表示／拡大表示時は、1画面表示に戻ります（p.132）。

フォルダー表示時は、選択フォルダーの9画面表示に変わります（p.133）。

カレンダー表示時は、選択日付の9画面表示に変わります（p.133）。

📷モードと▶モードの切り替え

本書では、静止画の撮影など記録を行うモードを「📷モード」（撮影モード）と表記します。また、撮影して記録した画像を画像モニターに表示するなど再生を行うモードを「▶モード」（再生モード）と表記します。▶モードでは、撮影した画像に簡単な画像処理を加えることもできます。

📷モードと▶モードの切り替えは、次のように行います。

📷モードから▶モードへ切り替える

1 ▶ボタンを押す

▶モードに切り替わります。

▶モードから📷モードへ切り替える

1 ▶ボタンを押す、またはシャッターボタンを半押しする

📷モードに切り替わります。

内蔵メモリー内のデータの表示について

SDメモリーカードがセットされているときは、SDメモリーカード内の画像／動画／音声が表示されます。内蔵メモリー内の画像／動画／音声を表示する場合は、SDメモリーカードを取り出すか、以下の方法で「内蔵メモリー参照」機能を利用してください。



SDメモリーカードは、必ずカメラの電源が切れた状態で取り出してください。

• SDメモリーカードを入れたままで、内蔵メモリー内の画像を見る(内蔵メモリー参照)

📷モードで▶ボタンを1秒以上押し続けるとレンズが収納され、「内蔵メモリーに記録された画像/音声を表示します」のメッセージのあと、内蔵メモリー内の画像／動画／音声が表示されます。

- 内蔵メモリー参照では、静止画再生（拡大表示も含む）（p.130、p.141）、動画再生（p.131）、音声再生（p.178）、4画面表示／9画面表示／フォルダー表示／カレンダー表示（p.132）ができます。
- 内蔵メモリー参照では、データの消去／選択消去／再生モードパレットの表示／メニューの表示はできません。内蔵メモリー内の画像／動画／音声にこれらの操作を行う場合は、SDメモリーカードを取り出してから操作してください。

カメラの機能を設定する

カメラの設定を変更するときは、**MENU** ボタンを押して、「📷 撮影」メニューまたは「🔧 設定」メニューを呼び出します。画像や音声の再生／編集に関するメニューは、再生モードパレットから呼び出します (p.134)。

メニューの操作のしかた

📷 モードで **MENU** ボタンを押すと、「📷 撮影」メニューが表示されます。▶ モードで **MENU** ボタンを押すと、「🔧 設定」メニューが表示されます。

「📷 撮影」メニューと「🔧 設定」メニューは、十字キー (◀▶) で切り替えます。

2

機能
共通
操作

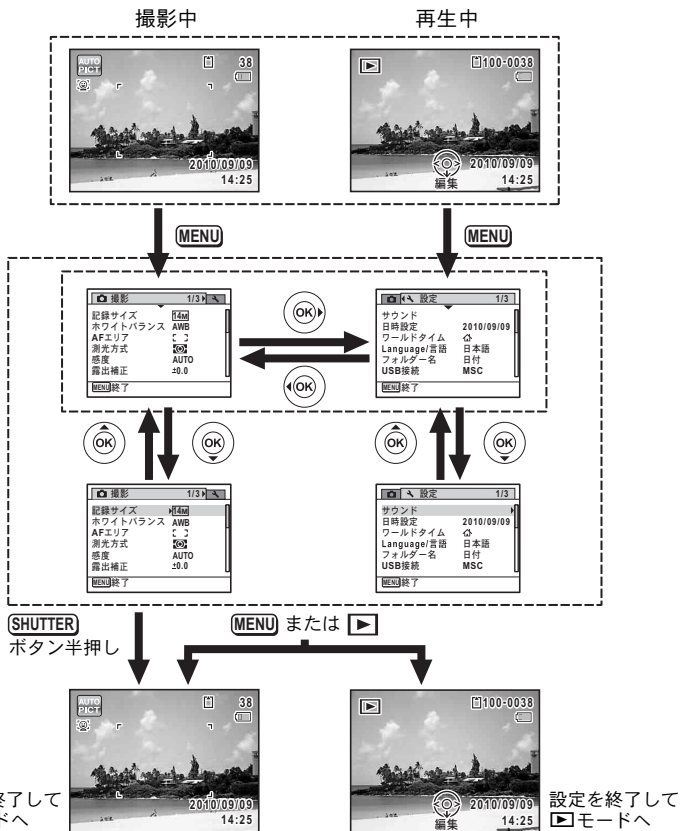

設定を終了して
カメラモードへ

設定を終了して
再生モードへ



メニュー操作中は、使用するボタンやキーの機能が画像モニターに表示されます (p.26)。

例) 「撮影」メニューの「AFエリア」を設定する**1** モードでMENUボタンを押す

「撮影」メニューが表示されます。

2 十字キー（▼）を押す

選択枠が「記録サイズ」に移動します。

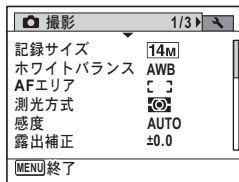
**3** 十字キー（▼）を2回押す

選択枠が「AFエリア」に移動します。

4 十字キー（▶）を押す

選べる内容がポップアップで表示されます。

ポップアップには、現在のカメラの条件で
選択できる設定が表示されます。

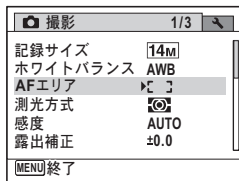
**5** 十字キー（▲▼）で設定を切り替える

十字キー（▲▼）を押すたびに、AFエリア
が切り替わります。

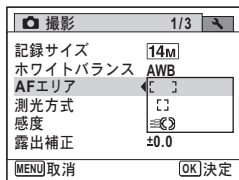
**6** OKボタンまたは十字キー（◀）を押す

設定が保存され、他の項目が設定できる状態になります。
設定を終了するときは、MENUボタンを押します。

その他の操作をする場合は、手順6で次ページの操作をしてください。

設定を保存して撮影をしたいとき

6 シャッターボタンを半押しする

設定が保存され、撮影できる状態になります。
全押しすると、写真が撮影されます。



▶モードから「設定」メニューを表示した場合は、▶ボタンを押して📷モードに移行することもできます。

設定を保存して再生をしたいとき

6 ▶ボタンを押す

📷モードから「📷撮影」メニューを表示した場合は、設定が保存され、再生できる状態になります。

変更を取り消してメニュー操作を続けたいとき

6 MENUボタンを押す

変更が取り消され、手順3に戻ります。



MENU ボタンの機能は、画面の状態によって異なります。ガイド表示を参照してください。

- MENU** 終了 メニュー操作を終了し、元の画面に戻ります。
- MENU** ↶ 現在の設定のまま、ひとつ前の画面に戻ります。
- MENU** 取消 現在の選択を保存しないでメニュー操作を終了し、ひとつ前の画面に戻ります。

メニュー一覧

メニュー画面で設定できる項目とその内容を示します。カメラの電源を切ったときに設定を記憶するかどうか、リセットしたときに初期設定に戻るかどうかは、付録の「初期設定一覧」(p.226)をご覧ください。

「撮影」メニュー

撮影に関するメニューです。

項目	内容	参照	
記録サイズ	静止画の記録サイズを選びます。	p.105	
ホワイトバランス	撮影時の光の状態に合わせて色を調整します。	p.109	
AFエリア	オートフォーカスの対象になる範囲を変更します。	p.104	
測光方式	どの部分で明るさを測り、露出を決めるのかを設定します。	p.111	
感度	感度を設定します。	p.112	
露出補正	撮影する画像の明るさを調整します。	p.107	
動画	記録サイズ	動画の記録サイズとフレームレートを選びます。	p.125
	Movie SR	手ぶれ補正を使うかどうかを設定します。	p.126
D-Range 設定	ハイライト 補正	明るすぎる部分を補正し、白とびを防ぎます。	p.108
	シャドー 補正	暗すぎる部分を補正し、黒つぶれを防ぎます。	
Shake Reduction	静止画撮影時の手ぶれ補正を行うかどうかを設定します。	p.114	
まばたき検出	顔検出したときに、まばたき検出を行うかどうか設定します。	p.113	
デジタルズーム	デジタルズームを使うかどうかを設定します。	p.80	
クイックビュー	クイックビューを表示するかどうかを設定します。	p.116	
モードメモリ	電源を切ったときに撮影機能の設定値を保存するか、初期設定に戻すかを設定します。	p.127	
グリーンボタン	 モード時にグリーンボタンで呼び出す機能を設定します。	p.120	
シャープネス	画像の境界をハードまたはソフトにします。	p.116	
彩度	色の鮮やかさを設定します。	p.117	
コントラスト	画像の明暗差の度合いを設定します。	p.118	
日付写し込み	静止画撮影時に日付と時刻の写し込みをするかどうかを設定します。	p.118	

●「📷撮影」メニュー 1

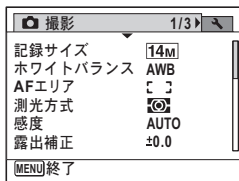

●「📷撮影」メニュー 2

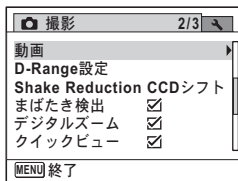

●「📷撮影」メニュー 3

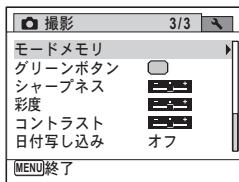

- ・「📷撮影」メニューの設定に関係なく、標準設定で手軽に撮影を楽しみたいときは、●（グリーン）モードを利用してください（p.76）。
- ・よく使う機能は、グリーンボタンに登録しておく、すばやく呼び出せます（p.120）。

「🔧設定」メニュー

項目	内容	参照
サウンド	操作音量・再生音量・起動音・シャッター音・操作音・セルフタイマー音を設定します。	p.185
日時設定	日付と時刻を設定します。	p.186
ワールドタイム	現在地と目的地を設定します。	p.189
Language/言語	メニューやメッセージを表示する言語を設定します。	p.191
フォルダー名	画像や音声を保存するフォルダーの命名方法を設定します。	p.192
USB接続	USBケーブルの接続方法 (MSC/PTP) を設定します。	p.207
ビデオ出力	AV機器へのビデオ出力形式を設定します。	p.193

項目	内容	参照
Eye-Fi	Eye-Fiカードを使って画像の転送を開始します。	p.194
LCDの明るさ	画像モニターの明るさを設定します。	p.195
エコモード	節電モードになるまでの時間を設定します。	p.196
オートパワーオフ	自動的に電源が切れるまでの時間を設定します。	p.197
リセット	設定内容を工場出荷時の状態に戻します。	p.200
全画像消去	保存されているすべての画像／音声を消去します。	p.147
ピクセルマッピング	CCDの画素に欠けがあった場合に、その部分を補完します。	p.199
フォーマット	SDメモリーカードをフォーマットします。	p.184

● 「設定」メニュー 1



● 「設定」メニュー 2

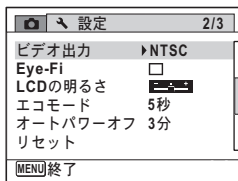

● 「設定」メニュー 3

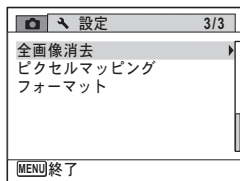

3 撮影

静止画を撮影する	66
撮影のための機能を設定する	100
動画を撮影する	123
設定を保存する（モードメモリ）	127

静止画を撮影する

標準的な撮影のしかた

Optio RZ10には、被写体やシーンに応じた多彩な撮影モードや機能が備わっています。ここでは最も標準的な設定（工場出荷時の初期設定）で撮影する手順を説明します。

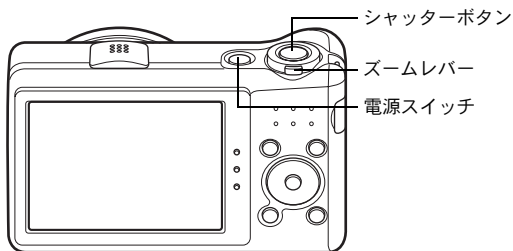

3

撮影

1 電源スイッチを押す

電源が入り、静止画が撮影できる状態になります。本書ではこの状態を「静止画撮影モード」と表記します。

2 画像モニターを確認する

画像モニター中央のフォーカスフレームの中が、自動でピントが合う範囲です。

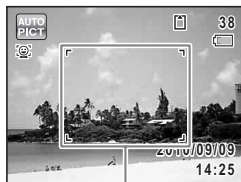

フォーカスフレーム

カメラが人物の顔を検出すると、顔検出機能が働き、顔検出枠が表示されます (p.72)。カメラがペットを検出した場合は、自動的に撮影されます。



顔検出枠

ズームレバーを左右に回すと、被写体の写る範囲が変わります (p.78)。

右 (▲) 被写体を拡大して写す

左 (▲▲▲) 被写体を広い範囲で写す

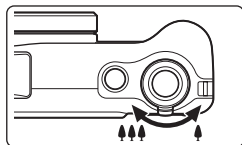

3 シャッターボタンを半押しする

ピントが合った位置で、フォーカスフレーム (または顔検出枠) が緑色に変わります。



4 シャッターボタンを全押しする

撮影されます。

ストロボは、明るさに応じて自動的に発光します。

撮影した画像は画像モニターに表示 (クイックビュー、p.69) された後、SDメモリーカードまたは内蔵メモリーに保存されます。



グリーンボタンを押すと、すべての撮影条件をカメラが自動設定する ● (グリーン) モードに切り替わります (p.76)。

シャッターボタンの押しかた

シャッターボタンは「半押し」と「全押し」の2段階になっています。

半押し

シャッターボタンを1段階まで軽く押した状態です。ピント位置と露出がロックされます。半押しの際にピントが合うと、画像モニターに緑色の枠が点灯します。ピントが合っていないときは、白い枠が点灯します。

全押し

シャッターボタンを2段階まで押しきった状態です。撮影が行われま

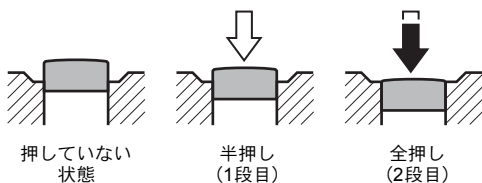

ピント合わせの苦手な条件

写したいものが下の例のような条件にある場合は、ピントが合わないことがあります。その場合はいったん撮りたいものと同じ距離にあるものにピントを固定（シャッターボタン半押し）し、その後撮りたい位置に構図を戻してシャッターを切ります。

- 青空や白壁など極端にコントラストが低いもの
- 暗い場所、あるいは真っ暗なものなど、光の反射しにくい条件
- 細かい模様の場合
- 非常に速い速度で移動しているもの
- 遠近のものが同時に存在する場合
- 反射の強い光、強い逆光（周辺が特に明るい場合）

クイックビューとまばたき検出

撮影直後には、撮影した画像が画像モニターに表示（クイックビュー）されます。顔検出機能（p.72）が働いているときに、被写体が目を閉じたときカメラが検出すると、「目を閉じていました」というメッセージが3秒間表示されます（まばたき検出）。



- 顔検出が行われなかったときは、まばたき検出も行われません。また顔検出した場合でも、検出した顔の条件によってまばたき検出ができないことがあります。
- まばたきを検出しないように設定することもできます（p.113）。

撮影モードを設定する

Optio RZ10には、多彩な撮影モードが用意されています。撮影モードパレットで撮影するシーンに合った撮影モードを選ぶだけで、手軽にぴったりの雰囲気の写真の撮影、動画の記録ができます。

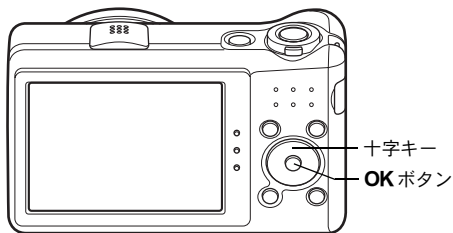

1 カメラモードで十字キー（▼）を押す

撮影モードパレットが表示されます。

2 十字キー（▲▼◀▶）で撮影モードを選択する

撮影モードパレットでアイコンを選択すると、選んだ撮影モードの説明が表示されます。



3

OK ボタンを押す

撮影モードが選択され、撮影できる状態になります。









撮影モードパレットでは、次の24のモードが選択できます。

3







撮影

撮影モード	内容	参照
オートピクチャー	適切なシーンを自動的に判断して撮影します。	p.74
プログラム	一般的な撮影に適しています。さまざまな機能を設定して撮影することができます。	p.75
ポートレート	人物の撮影に適しています。肌色を健康的に仕上げます。	p.82
夜景ポートレート	夜景での人物撮影に適しています。ぶれに注意し、三脚などで固定して撮影してください。	p.80
夜景	夜景の撮影に適しています。ぶれに注意し、三脚などで固定して撮影してください。	p.80
動画	動画を撮影します。	p.123
風景	風景の撮影に適しています。木々の緑と空の青をより鮮やかに写します。	—
青空	青空の彩度を強調してより鮮やかに写します。	—
夕焼け	夕焼けの雰囲気を残して撮影します。	—
花	花の撮影に適しています。花の輪郭を柔らかめに表現します。	—
スポーツ	動きの速い被写体の撮影に適しています。撮影するまでピントを合わせ続けます。	p.87
ペット	動き回るペットの撮影に適しています。登録したペットの検出もできます。	p.84
高感度	ぶれを軽減して撮影するために、より高い感度を使用します。	p.80
美肌	人物の撮影に適しています。肌がより美しく見えるように撮影します。	p.82
キッズ	動きの多い子供を撮影するのに適しています。肌色を健康的に仕上げます。	p.83
花火	花火の撮影に適しています。ぶれに注意し、三脚などで固定して撮影してください。	p.80
フレーム合成	フレーム付きの画像を撮影します。	p.90
パーティー	パーティー会場での撮影に適しています。	p.88

撮影モード	内容	参照
 料理	料理の撮影に適しています。より鮮やかに仕上げます。	—
 キャンドルライト	キャンドルライトの雰囲気を生かして撮影します。	p.80
 テキスト	文字の撮影に適しています。白黒や反転などの効果が選択できます。	p.89
 サーフ&スノー	砂浜や雪山など、明るい場所での撮影に適しています。	p.87
 デジタルワイド	撮影した2枚の画像をカメラ内でつなぎ合わせて、より広い範囲の画像を作成します。	p.95
 パノラマ	撮影した画像をカメラ内でつなぎ合わせてパノラマ写真を作成します。	p.97

※ 上記以外に、● (グリーン) モード (p.76) / ボイスレコーディング (p.176) のモードがあります。



-  /  /  /  /  /  /  以外の撮影モードでは、彩度・コントラスト・シャープネス・ホワイトバランスなどが自動的に各モードに最適な値に設定されています。
- 撮影モードによっては、一部の機能が設定できなかったり、制限がある場合があります。詳しくは、「各撮影モードの機能対応」(p.220)をご確認ください。

顔検出機能を利用する

Optio RZ10では、すべての撮影モードで、「顔検出」機能が利用できます。

顔検出機能は、カメラが人物の顔を検出すると、画像モニター上の顔の位置に黄色の顔検出枠を表示し、ピント合わせ（顔検出AF）と露出補正（顔検出AE）を行います。

顔検出枠は、被写体の人物が動くと、顔を追尾して位置や大きさが変化します。



顔検出枠

人物の顔は最大32人まで検出できます。複数の顔を検出した場合は、メインの顔に黄色の枠が表示され、他の顔には白い枠が表示されます。枠は、メイン枠・白い枠を合わせて最大31個まで表示できます。

複数の顔を検出した場合



メイン枠 白い枠

3

撮影



- ・サングラスなどで被写体の顔の一部がさえぎられている場合や、顔の向きが正面ではない場合は、顔検出AFと顔検出AEが働かないことがあります。
- ・被写体の顔が検出できない場合は、選択されているAFエリアでピントを合わせます。
- ・「スマイルキャッチ」機能がオンの場合、検出した顔が小さすぎるなどの条件によっては「スマイルキャッチ」機能が働かず、自動的にシャッターが切れないことがあります。その場合はシャッターボタンを押すと、シャッターが切れます。

顔検出機能を切り替える

初期状態では、顔検出機能がオンになっています。被写体が笑顔になるとシャッターを自動的に切る「スマイルキャッチ」機能に切り替えることもできます。☺ ボタンを押すたびに、スマイルキャッチ→顔検出機能オフ（顔検出オフ）→顔検出オンと切り替わります。

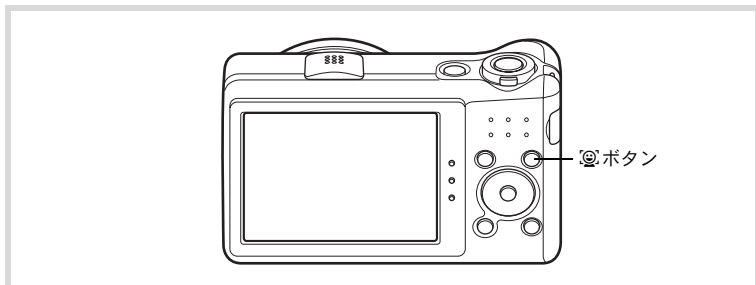

顔検出機能を切り替えると、顔検出機能またはスマイルキャッチ機能を示すアイコンが画像モニターに表示されます（顔検出機能がオフのときには、アイコンは表示されません）。



- **AUTO PICT**（オートピクチャー）／（ポートレート）／（夜景ポートレート）／（ペット）／（美肌）／（キッズ）モードでは、顔検出機能をオフにはできません。顔検出機能またはスマイルキャッチ機能のどちらかが必ずオンになります。
- （グリーン）／**AUTO PICT**（オートピクチャー）／（ポートレート）／（夜景ポートレート）／（動画）／（美肌）／（キッズ）モードを選択すると、自動的に顔検出機能がオンになります。これらの撮影モードから他の撮影モードに移行すると、元の顔検出機能の設定に戻ります。
- ストロボモードを （オート）に設定しているときに顔検出された場合は、自動的に （強制+赤目）で撮影されます。

カメラまかせで撮影する（オートピクチャーモード）

AUTO PICT（オートピクチャー）モードでは、カメラが被写体やシーンを自動的に判別して最適な撮影モードで撮影できます。

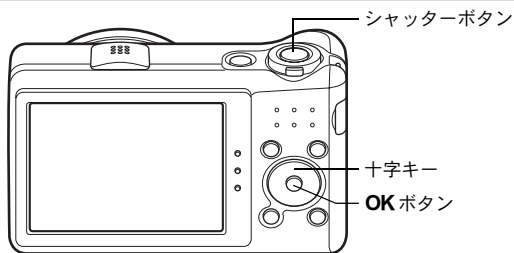

1 カメラモードで十字キー（▼）を押す

撮影モードパレットが表示されます。

2 十字キー（▲▼◀▶）で **AUTO PICT** を選ぶ

3 OK ボタンを押す

AUTO PICT モードが選択され、撮影できる状態になります。

カメラが人物の顔を検出すると、顔検出機能が働き、顔検出枠が表示されます（p.72）。カメラがペットを検出した場合は、自動的に撮影されます。



4 シャッターボタンを半押しする

判別された撮影モードが画像モニター左上に表示されます。

標準	夜景	夜景ポートレート
風景	花	ポートレート
スポーツ	キャンドルライト	青空
人物×青空	人物×逆光	夕焼け
人物×夕焼け	集合写真	テキスト

また、ピントが合った位置で、画像モニターのフォーカスフレームが緑色に変わります。

5 シャッターボタンを全押しする

撮影されます。



AUTO PICT モードでは以下の制限があります。

- ・顔検出機能はオフにできません。
- ・AFエリアは[] (マルチ) 固定になります。
- ・デジタルズーム／インテリジェントズームを使用しているときは、「花」は選択されません。
- ・ストロボモードを $\frac{1}{2}$ A (オート) / $\frac{1}{2}$ A (オート+赤目) に設定して、「夜景」が選ばれた場合は、自動的に (発光禁止) になります。
- ・ストロボモードを $\frac{1}{2}$ A (オート) に設定して「夜景ポートレート」が選ばれた場合に、カメラが人物の顔を検出し、かつストロボ発光が必要と判断すると、自動的に $\frac{1}{2}$ A (強制+赤目) になります。
- ・「スマイルキャッチ」機能が選択されている場合は、ペットの検出は行われません。

3

撮影

お好みの設定で撮影する (プログラムモード)

P (プログラム) モードでは、シャッタースピードと絞り値をカメラが自動的に設定して撮影します。ストロボの発光方式や記録サイズなどの機能が自由に設定できます。

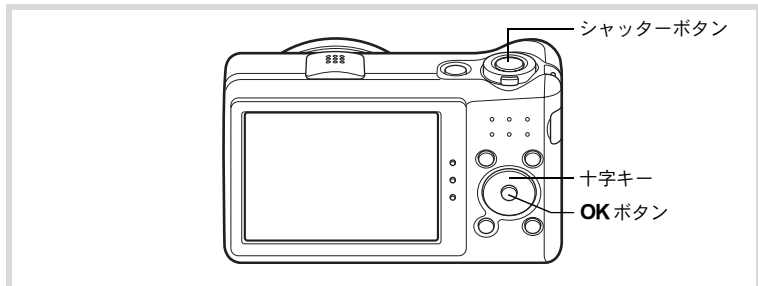

1 **カメラモードで十字キー (▼) を押す**
撮影モードパレットが表示されます。

2 **十字キー (▲▼◀▶) で **P** を選ぶ**

3 OK ボタンを押す

Pモードが選択され、撮影できる状態になります。

カメラが人物の顔を検出すると、顔検出機能が働き、顔検出枠が表示されます (p.72)。



4 必要に応じて設定を変更する

設定のしかたは、「撮影のための機能を設定する」(p.100～122)をご覧ください。

5 シャッターボタンを半押しする

ピントが合った位置で、画像モニターのフォーカスフレームが緑色に変わります。

6 シャッターボタンを全押しする

撮影されます。

簡単撮影モードで撮影する (グリーンモード)

● (グリーン) モードでは、「撮影」メニューの設定に関係なく、標準設定で手軽に撮影を楽しめます。

● モードの設定値は、以下のとおりです。

ストロボモード	$\frac{1}{2}$ A (オート)
ドライブモード	□ (標準)
フォーカスモード	AF (標準)
顔検出機能	オン
情報表示	標準
記録サイズ	14M (4288 × 3216)
ホワイトバランス	AWB (オート)
AFエリア	[] (マルチ)
測光方式	(分割測光)
感度	AUTO
露出補正	±0.0

ハイライト補正	□ (オフ)
シャドウ補正	□ (オフ)
Shake Reduction	CCDシフト
まばたき検出	<input checked="" type="checkbox"/> (オン)
デジタルズーム	<input checked="" type="checkbox"/> (オン)
クイックビュー	<input checked="" type="checkbox"/> (オン)
シャープネス	(標準)
彩度	(標準)
コントラスト	(標準)
日付写し込み	オフ

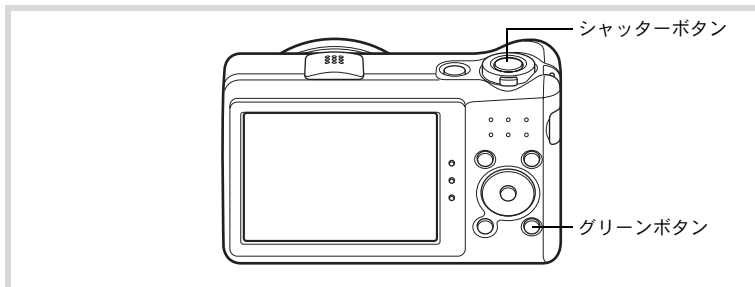

3

撮影

1 撮影モードでグリーンボタンを押す

●モードに切り替わります。

もう1回グリーンボタンを押すと、●モードに入る前の撮影モードに戻ります。

カメラが人物の顔を検出すると、顔検出機能が働き、顔検出枠が表示されます (p.72)。



2 シャッターボタンを半押しする

ピントが合った位置で、画像モニターのフォーカスフレームが緑色に変わります。

3 シャッターボタンを全押しする

撮影されます。



- モードを利用する場合は、「撮影」メニューの「グリーンボタン」に●モードを登録しておきます (p.120)。初期設定では●モードに設定されています。
- モードでは、OK/DISPLAY ボタンを押して情報表示を切り替えることはできません。
- モードでMENU ボタンを押すと、「設定」メニューが表示されます。「撮影」メニューは表示できません。
- 撮影モードを●モードにしたまま電源を切ると、次回も●モードで起動します。

ズームを使って撮影する

ズーム機能を使って、写る範囲を変えて撮影できます。

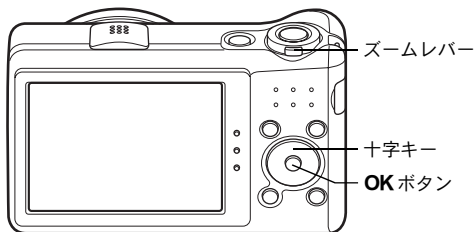

3

撮影

1 カメラモードでズームレバーを回す

右 (▲) 望遠 被写体を拡大して写す
左 (▼) 広角 被写体を広い範囲で写す

右 (▲) に回し続けると、自動的に光学ズームからインテリジェントズームに切り替わり、デジタルズームの切り替わり点で止まります。

いったんズームレバーから指を離して、もう一度回すとデジタルズームになります。

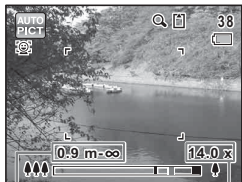
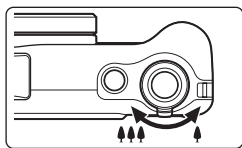

ズーム倍率

ズームバー

※フォーカスモードが**PF**または▲、撮影モードが🌸 (花火) のときは、フォーカス可能範囲は表示されません。

フォーカス可能範囲
(ズミング中のみ)

ズームバーは、次のように表示されます。

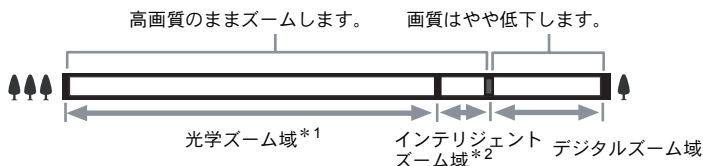

*1 光学10倍までズームできます。

*2 記録サイズにより、インテリジェントズーム域は変化します。次の表をご覧ください。

記録サイズと最大ズーム倍率

記録サイズ	インテリジェントズーム	デジタルズーム
14M	不可 (光学10倍のみ)	約67倍相当
10M 191 / 10M 169	不可 (光学10倍のみ)	
7M	約14倍	
5M	約16.5倍	
3M	約20.9倍	
2M 169	約22.3倍	
2M	約26.8倍	
1024	約41.9倍	
640	約67倍 (デジタルズームと同じ)	



- 高倍率の撮影では、手ぶれを防止するため三脚などのご使用をお勧めします。
- デジタルズーム領域で撮影すると、光学ズーム領域で撮影したときよりも画像があらくなります。
- 次の場合、インテリジェントズームは使えません。
 - 記録サイズが 14M / 10M 191 / 10M 169 のとき (光学10倍ズームは使用可)
 - ⚡ (高感度) モード
 - 感度を 3200 / 6400 に設定しているとき
- インテリジェントズームで高倍率に拡大すると、画像モニターの画像があらく見えることがあります。撮影した静止画の画質には、影響はありません。
- 🎞 (動画) モードで撮影中は、デジタルズームのみ使えます。

デジタルズーム機能を設定する

初期設定では、デジタルズームはオンに設定されています。光学ズームとインテリジェントズームだけを使って撮影したい場合は、オフに設定します。

1 カメラモードでMENUボタンを押す

「カメラ撮影」メニューが表示されます。

2 十字キー（▲▼）で「デジタルズーム」を選ぶ

3 十字キー（◀▶）で / を切り替える

- デジタルズームを使用する
- 光学ズームとインテリジェントズームだけを使用する

設定が保存されます。

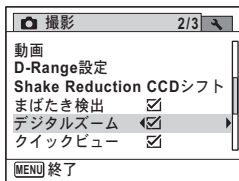

4 MENUボタンを押す



撮影できる状態になります。

デジタルズーム機能の設定を保存する p.127

暗いシーンを撮影する（夜景ポートレート／夜景／高感度／花火／キャンドルライトモード）

夜景など暗いシーンを撮影するのに適切な設定にセットされます。

夜景ポートレート	夜景での人物撮影に適しています。ぶれに注意し、三脚などで固定して撮影してください。 ストロボモードを （オート）に設定しているときに顔検出された場合は、自動的に （強制＋赤目）で撮影されます。
夜景	夜景の撮影に適しています。ぶれに注意し、三脚などで固定して撮影してください。
高感度	ぶれを軽減して撮影するために、より高い感度を使用します。感度は「AUTO」、記録サイズは （2592×1944）に固定されます。

 花火	花火の撮影に適しています。ぶれに注意し、三脚などで固定して撮影してください。シャッター速度は4秒、感度は最低感度に固定されます。
 キャンدلライト	キャンدلライトの雰囲気を生かして撮影します。

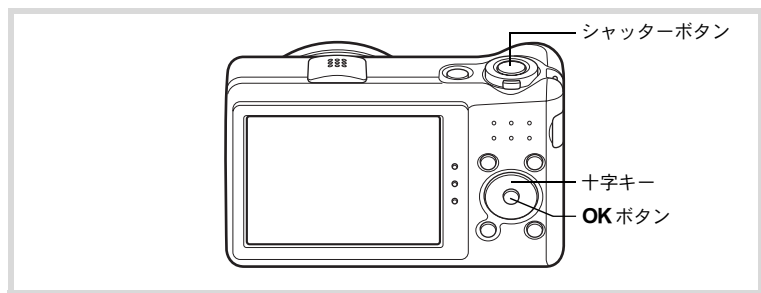





1 カメラモードで十字キー（▼）を押す

撮影モードバレットが表示されます。

2 十字キー（▲▼◀▶）で / / / / を選ぶ

3 OK ボタンを押す

 /  /  /  /  モードになり、撮影できる状態になります。カメラが人物の顔を検出すると、顔検出機能が働き、顔検出枠が表示されます（p.72）。

4 シャッターボタンを半押しする

ピントが合った位置で、画像モニターのフォーカスフレームが緑色に変わります。

5 シャッターボタンを全押しする

撮影されます。



- 暗いシーンの撮影は、シャッタースピードが遅くなります。
- 手ぶれを防ぐには、手ぶれ補正機能（p.114）を （オン）に設定するか、三脚とセルフタイマー（p.92）を使った撮影が有効です。

人物を撮影する（ポートレート／美肌モード）

👤（ポートレート）／👩（美肌）モードは、人物を撮影するのに適しています。またいずれの撮影モードも、顔検出機能（p.72）が自動的にオンになるので、被写体の顔を主体にした写真を簡単に撮ることができます。

👤 ポートレート	人物の撮影に適しています。肌色を健康的に仕上げます。
👩 美肌	人物の撮影に適しています。肌がより美しく見えるように撮影します。

3

撮影

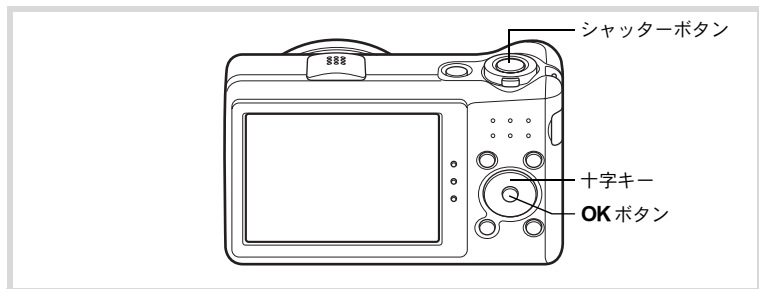

- 1 **📷モードで十字キー（▼）を押す**
撮影モードパレットが表示されます。
- 2 **十字キー（▲▼◀▶）で👤／👩を選ぶ**
- 3 **OK ボタンを押す**

👤／👩モードになり、撮影できる状態になります。

カメラが人物の顔を検出すると、顔検出機能が働き、顔検出枠が表示されます（p.72）。



- 4 **シャッターボタンを半押しする**
ピントが合った位置で、画像モニターのフォーカスフレームが緑色に変わります。

5 シャッターボタンを全押しする

撮影されます。

子供を撮影する（キッズモード）

え（キッズ）モードは、動きの多い子供を撮影するのに適しています。また、肌色を明るく健康的に上げることができます。えモードでは、顔検出機能（p.72）が自動的にオンになるので、被写体の顔を主体にした写真を簡単に撮ることができます。

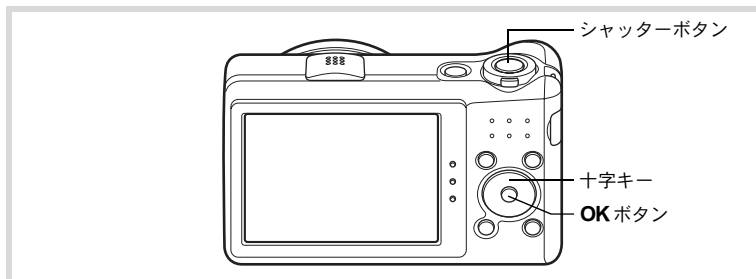

1 カメラモードで十字キー（▼）を押す

撮影モードパレットが表示されます。

2 十字キー（▲▼◀▶）でえを選ぶ

3 OK ボタンを押す

えモードになり、撮影できる状態になります。

カメラが人物の顔を検出すると、顔検出機能が働き、顔検出枠が表示されます（p.72）。



4 シャッターボタンを半押しする

ピントが合った位置で、画像モニターのフォーカスフレームが緑色に変わります。

5 シャッターボタンを全押しする

撮影されます。

ペットを撮影する（ペットモード）

🐾（ペット）モードでは、ペットを検出すると、自動的にシャッターが切れます。また、ペットをカメラに登録することもできます。

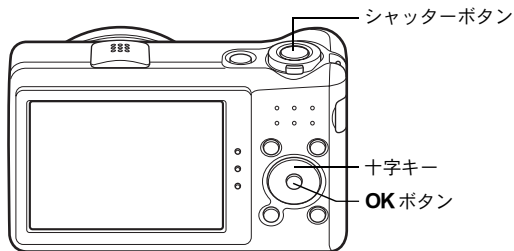

3

撮影

1 📷モードで十字キー（▼）を押す

撮影モードパレットが表示されます。

2 十字キー（▲▼◀▶）で🐾を選ぶ

3 OK ボタンを押す

🐾モードが選択され、撮影できる状態になります。

カメラがペットを検出すると、自動で撮影されます。



ペットを登録する

1 ペットモードの撮影画面で📷ボタンを押す

ペット選択画面が表示されます。

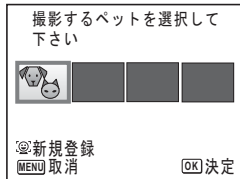

もう一度☺️ボタンを押す

ペットを登録する画面が表示されます。ペットの顔が正面を向くようカメラを構えると、自動で撮影され、登録確認画面が表示されます。



ペットを登録する画面

十字キー（▲）で「登録」を選択し、OKボタンを押すと、登録したペットの写真が画像モニター左上に表示され、撮影できる状態になります。

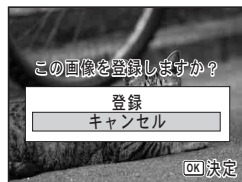

登録確認画面

カメラがペットの顔を検出すると、自動的にシャッターが切れます。シャッターボタンを押して撮影することも可能です。



撮影画面

撮影画面で☺️ボタンを2回押すと、ペットを登録する画面が表示され、他のペットを登録することができます。ペットは合計3匹まで登録可能です。



- ペットを登録する画面で**MENU**ボタンを押すと、登録が中止され、撮影できる状態になります。
- 🐾（ペット）モードで登録できる動物は、犬と猫のみです。他の動物や人物の顔は登録できません。またペットの顔が小さすぎるなど、条件によっては登録できないことがあります。
- 登録されたペットでも、顔が小さすぎるなど、条件によっては検出できないことがあります。

撮影するペットを切り替える

ペットを登録しているときは、撮影したいペットを選んでください。

1 ペットモードの撮影画面で☺ボタンを押す

ペット選択画面が表示されます。



3

撮影

2 十字キー（◀▶）で撮影するペットを選ぶ

3 OK ボタンを押す

選択したペットが選ばれ、撮影画面に戻ります。

登録したペットを消去する

1 ペットモードの撮影画面で☺ボタンを押す

ペット選択画面が表示されます。



2 十字キー（◀▶）で消去するペットを選ぶ

3 グリーンボタンを押す

4 十字キー（▲）で「消去」を選ぶ



5 OK ボタンを押す

選択したペットが消去されます。



AFエリアは☺（自動追尾）に、ストロボは⊕（発光禁止）に設定されます。変更も可能です。

レジャーシーンやスポーツを撮影する（スポーツ／サーフ&スノーモード）

 スポーツ	動きの速い被写体の撮影に適しています。撮影するまでピントを合わせ続けます。
 サーフ&スノー	砂浜や雪山など、明るい場所での撮影に適しています。

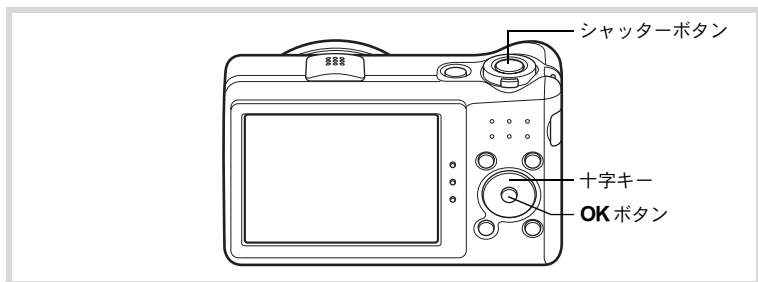

3

撮影

- 1 **📷モードで十字キー（▼）を押す**
撮影モードパレットが表示されます。
- 2 **十字キー（▲▼◀▶）で🏃／🏄を選**
- 3 **OK ボタンを押す**

🏃／🏄モードになり、撮影できる状態になります。

カメラが人物の顔を検出すると、顔検出機能が働き、顔検出枠が表示されます（p.72）。



- 4 **シャッターボタンを半押しする**
ピントが合った位置で、画像モニターのフォーカスフレームが緑色に変わります。
🏃モードを選択した場合は、シャッターボタンを半押しし続けている間、フォーカスフレームが被写体を追いつけます。
- 5 **シャッターボタンを全押しする**
撮影されます。

室内で撮影する（パーティーモード）

☑（パーティー）モードは、パーティー会場などの室内で撮影するのに適しています。

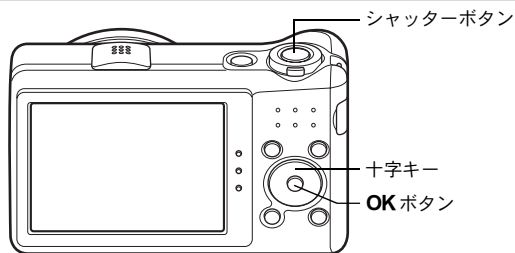

1 **☑モードで十字キー（▼）を押す**

撮影モードパレットが表示されます。

2 **十字キー（▲▼◀▶）で☑を選ぶ**

3 **OK ボタンを押す**

☑モードになり、撮影できる状態になります。

カメラが人物の顔を検出すると、顔検出機能が働き、顔検出枠が表示されます（p.72）。

4 **シャッターボタンを半押しする**

ピントが合った位置で、画像モニターのフォーカスフレームが緑色に変わります。

5 **シャッターボタンを全押しする**

撮影されます。

5 OK ボタンを押す

選択したアイコンが表示され、撮影できる状態になります。

カメラが人物の顔を検出すると、顔検出機能が働き、顔検出枠が表示されます (p.72)。

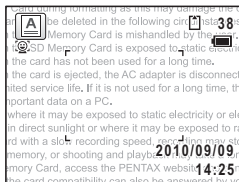

6 シャッターボタンを半押しする

ピントが合った位置で、画像モニターのフォーカスフレームが緑色に変わります。

7 シャッターボタンを全押しする

撮影されます。

フレームをつけて撮影する (フレーム合成モード)

☐ (フレーム合成) モードでは、カメラに保存されているフレーム (飾り枠) に合わせて撮影することができます。

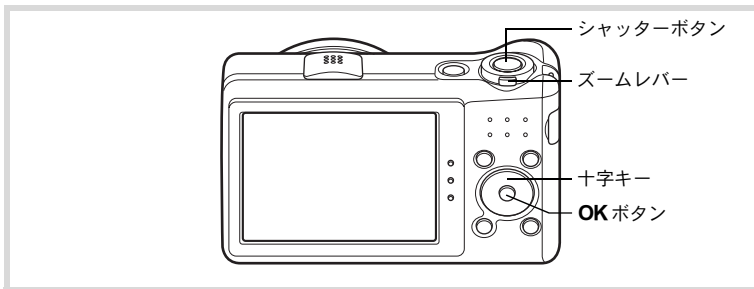

1 撮影モードで十字キー (▼) を押す

撮影モードパレットが表示されます。

2 十字キー (▲▼◀▶) で☐を選ぶ

3 OK ボタンを押す

フレーム選択の9分割画面が表示されます。

4 十字キー（▲▼◀▶）で使用するフレームを選ぶ

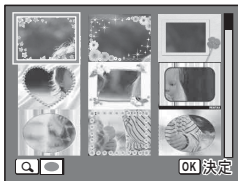

5 ズームレバーを右（Q）に回す

選んだフレームが1画面表示されます。フレームは次の方法で選び直すことができます。

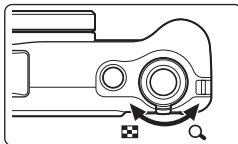

十字キー（◀▶）	別のフレームを選択
ズームレバー左（Q）	フレーム選択の9分割画面に戻り、手順4と同様の操作で別のフレームを選択

6 OKボタンを押す

フレーム付きの撮影画面が表示されます。カメラが人物の顔を検出すると、顔検出機能が働き、顔検出枠が表示されます（p.72）。



7 シャッターボタンを半押しする

ピントが合った位置で、画像モニターのフォーカスフレームが緑色に変わります。

8 シャッターボタンを全押しする

撮影されます。



- ・記録サイズは、**3M**（2048×1536）に固定されます。
- ・工場出荷時には、デフォルトフレーム3種類、オプションフレーム87種類が内蔵されています（付属のCD-ROMには、デフォルトフレームを含む90種類のフレームが収録されています）。

オプションのフレーム画像について

Optio RZ10の内蔵メモリーには、オプションのフレームが登録されています。このオプションフレームは、パソコンから内蔵メモリーのファイルを削除したり、内蔵メモリーをフォーマットすると削除されます。オプションフレームを内蔵メモリーに再度登録する場合は、付属のCD-ROM (S-SW111) からコピーしてください (p.166)。



撮影した画像にフレームを合成する  p.163

3

撮影

セルフタイマーを使って撮影する

シャッターボタンを押してから、10秒後または2秒後に撮影されます。セルフタイマーを使って撮影するときは、カメラを三脚等に固定してください。

 セルフタイマー	シャッターボタンを押してから約10秒後に撮影されます。撮影者も含めて集合写真を撮る場合などに利用できます。
 2sセルフタイマー	シャッターボタンを押してから約2秒後に撮影されます。手ぶれを避けるために利用できます。

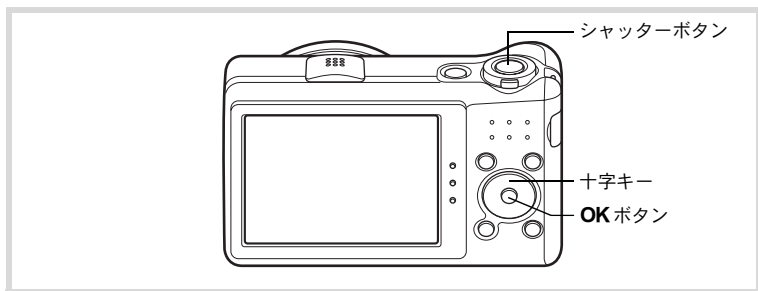

1

 モードで十字キー (▲) を押す

「ドライブモード」画面が表示されます。

2

十字キー (◀▶) で  を選択し、十字キー (▼) を押す

3 十字キー (◀▶) で / を選択し、OK ボタンを押す

セルフタイマーを使って撮影できる状態になります。

カメラが人物の顔を検出すると、顔検出機能が働き、顔検出枠が表示されます (p.72)。



4 シャッターボタンを半押しする

ピントが合った位置で、画像モニターのフォーカスフレームが緑色に変わります。





5 シャッターボタンを全押しする

10秒後または2秒後に撮影されます。

注意









静止画撮影の場合、セルフタイマーランプの点滅中に構図を変えると、ピントが合わなくなります。

メモ

-  (動画) モードでは、10秒後または2秒後に動画撮影が始まります。
- カウントダウン中にシャッターボタンを半押しするとカウントダウンを中止し、全押しするとカウントダウンをやり直します。
-  は  (グリーン) モードの初期設定では選択できません。ただし、他の撮影モードで  を選んでから、撮影モードを  モードに切り替えると、選択できます。

連続して撮影する (連続撮影 / 連写)

シャッターボタンを押している間、連続して撮影します。

 連続撮影	1枚撮影するごとに、画像をメモリーに書き込み、続いて次の静止画を撮影します。高画質の画像ほど、撮影間隔が長くなります。SDメモリーカードまたは内蔵メモリーがいっぱいになるまで、連続撮影できます。
 連写L	
 連写M	記録サイズを  (2592×1944) に固定し、連続して撮影します。撮影間隔は  →  →  の順に速くなります。
 連写H*	

※「 撮影」メニューの「Shake Reduction」(p.114) が「CCDシフト」に設定されていると、撮影中にCCDが動作する音が聞こえることがありますが、故障ではありません。



連続して撮影できる枚数と撮影コマ速度は、撮影条件により変わります。

3

撮影

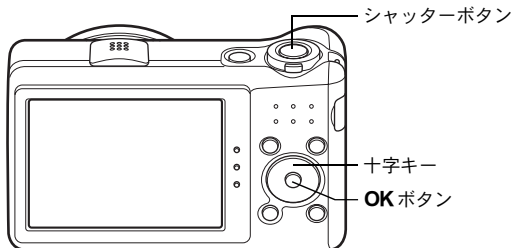

1 カメラモードで十字キー (▲) を押す

「ドライブモード」画面が表示されます。

2 十字キー (◀▶) で [] / [] / [] / [] を選択し、OK ボタンを押す

連続して撮影できる状態になります。



3 シャッターボタンを半押しする

ピントが合った位置で、画像モニターのフォーカスフレームが緑色に変わります。

4 シャッターボタンを全押しする

シャッターボタンを押し続けている間、連続して撮影されます。



- ストロボは発光しません。
- ● (グリーン) / ● (動画) / ● (花火) / ● (フレーム合成) / WIDE (デジタルワイド) / ■■■ (パノラマ)モードでは、選択できません。
- [] / [] / [] では、デジタルズームとインテリジェントズームを使用できません。



- ピント・露出・ホワイトバランスは、1枚目で固定されます。
- 顔検出機能 (p.72) がオンの場合は、1枚目の撮影時のみ顔検出機能が働きます。
- まばたき検出は、最後に撮影された画像に対して行われます。
- **WIDE** (オートピクチャー) モードの場合は、最初に判別された撮影モードのまま連続して撮影されます。

デジタルワイドを使って撮影する (デジタルワイドモード)

WIDE (デジタルワイド) モードでは、縦位置の2枚の撮影画像をカメラ内で合成することで、最大で約21mm相当 (35mmフィルム換算) の広角撮影ができます。

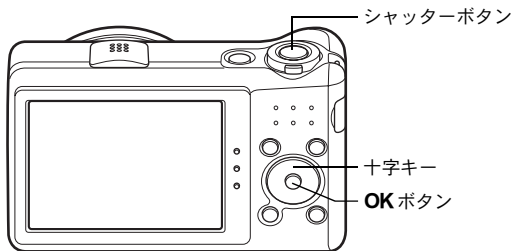

- 1 **カメラモードで十字キー (▼) を押す**
撮影モードパレットが表示されます。
- 2 **十字キー (▲▼◀▶) で **WIDE** を選ぶ**

3 OK ボタンを押す

WIDE モードになります。

カメラを時計方向に90°回して縦位置（ボタンが下側）に構え、1枚目の構図を決めます。

カメラが人物の顔を検出すると、顔検出機能が働き、顔検出枠が表示されます (p.72)。



4 シャッターボタンを半押しする

ピントが合った位置で、画像モニターのフォーカスフレームが緑色に変わります。

5 シャッターボタンを全押しする

1枚目の撮影画像が記憶され、2枚目の撮影画面が表示されます。



6 2枚目を撮影する

画面左の位置合わせガイドに画像を重ねて、2枚目の構図を決めます。手順4～5と同じ操作で2枚目を撮影すると、1枚目と2枚目の撮影画面が合成されます。

合成された画像は画像モニターに表示（クイックビュー）された後、保存されます。



- 2枚目を撮影するときは、位置合わせガイドの右端を軸にしてカメラを旋回させるようにすると、ひずみの少ない写真ができます。
- 1枚目と2枚目の重ね合わせ部分に、動くものや繰り返しパターンの像があったり、逆に何も無い場合は、うまく合成できないことがあります。
- 顔検出機能 (p.72) がオンの場合は、1枚目の撮影時のみ顔検出機能が働きます (まばたき検出は行われません)。
- 合成された画像は、**5M** (2592×1944) で保存されます。

1枚目で撮影をやめるとき

1 p.96の手順5で2枚目の撮影画面が表示されているときに、OKボタンを押す

確認の画面が表示されます。

2 十字キー（▲▼）で処理を選び、OKボタンを押す

保存	1枚目の画像を保存し、新たに1枚目から撮影します。1枚目の画像は [3M] (2048×1536) で保存されます。
破棄	1枚目の画像を保存しないで、新たに1枚目から撮影します。
キャンセル	2枚目の撮影画面に戻ります。

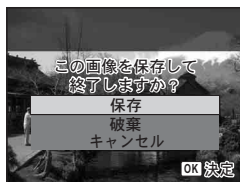

3

撮影

パノラマ撮影をする（パノラマモード）

■■■（パノラマ）モードでは、2枚または3枚の撮影画像をカメラ内で合成してパノラマ写真を作成します。

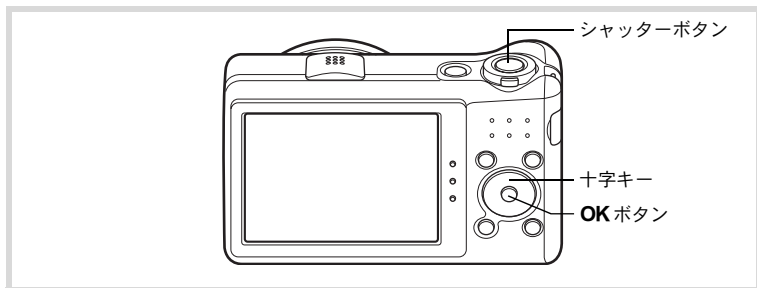

1 撮影モードで十字キー（▼）を押す

撮影モードパレットが表示されます。

2 十字キー（▲▼◀▶）で■■■を選ぶ

3 OK ボタンを押す

■■■モードになり、「移動する方向を指定してください」とメッセージが表示されます。

4 十字キー（◀▶）で画像をつなげる方向を選ぶ

1枚目を撮影する画面が表示されます。



カメラが人物の顔を検出すると、顔検出機能が働き、顔検出枠が表示されます (p.72)。



5 シャッターボタンを半押しする

ピントが合った位置で、画像モニターのフォーカスフレームが緑色に変わります。

6 シャッターボタンを全押しする

1枚目の画像が撮影され、2枚目を撮影する画面が表示されます。

手順4で▶を選んでいる場合

画面の左端に、1枚目に撮った画像の右端部分が透過表示されます。

手順4で◀を選んでいる場合

画面の右端に、1枚目に撮った画像の左端部分が透過表示されます。

7 2枚目の画像を撮影する

実画像が1枚目の画像の透過表示に重なるようにカメラを移動し、シャッターを切ります。

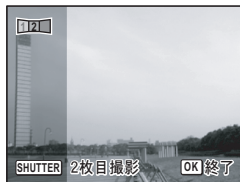

3枚目の画像を撮影する

3枚目も手順5～7を繰り返して撮影します。

画像がパノラマ合成され、合成結果が表示されます。

クイックビュー (p.69、p.116) がオフの場合は、合成結果は表示されません。



- 1枚目と2枚目、または2枚目と3枚目の重ね合わせ部分に、動くものや繰り返しパターンの像があったり、逆に何も無い場合は、うまく合成できないことがあります。
- 顔検出機能 (p.72) がオンの場合は、1枚目の撮影時のみ顔検出機能が働きます (まばたき検出は行われません)。

1枚目または2枚目で撮影をやめるとき

1

p.98の手順6で1枚目の画像を撮影後、または手順7で2枚目の画像を撮影後に、**OK** ボタンを押す

確認の画面が表示されます。

2

十字キー (▲▼) で処理を選び、**OK** ボタンを押す

保存	撮影済みの画像を保存し、新たに1枚目から撮影します。2枚目の画像撮影後に選択すると、1枚目と2枚目の撮影画像がパノラマ合成され、合成結果が表示されます。
破棄	撮影済みの画像を保存しないで、新たに1枚目から撮影します。
キャンセル	直前の撮影画面に戻ります。

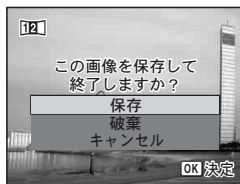

■■■モードで撮影した合成前の画像は、**2M** (1600×1200) で保存されます。

撮影のための機能を設定する

ストロボの発光方法を選択する

オート	暗いときや逆光のときにストロボが自動的に発光します。顔検出した場合は、自動的に A になります。
発光禁止	暗いときや逆光のときでも発光しません。ストロボが使えない場所での撮影にご利用ください。
強制発光	明るさにかかわらず、常にストロボを発光します。
オート+赤目	ストロボの光が目反射して赤く写るのを軽減します。自動的にストロボを発光します。本発光の前に予備発光を行います。
強制+赤目	ストロボの光が目反射して赤く写るのを軽減します。常にストロボを発光します。本発光の前に予備発光を行います。
ソフト	ストロボの光量を絞り、近い距離でストロボを発光しても、明るすぎないようにします。常にストロボを発光します。



- 以下のときは、 A 固定になります。
 - 撮影モードが (動画) / (花火) のとき
 - ドライブモードが (連続撮影) / (連写L) / (連写M) / (連写H) のとき
 - フォーカスモードが (無限遠) のとき
- 撮影モードが **WIDE** (デジタルワイド) / (パノラマ) のときは、 A にセットされますが、変更は可能です。
- (グリーン) モードでは、 A / A のみ選択できます。
- (夜景) モードでは、 A / A は選択できません。

注意

近距離撮影時にストロボを発光させると、ストロボの配光にムラができる場合があります。

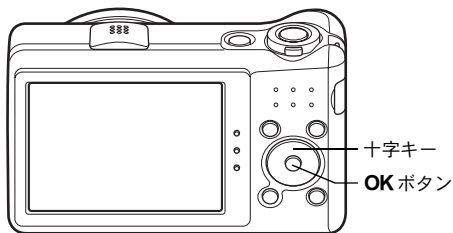



- 1** **📷モードで十字キー（◀）を押す**
 「ストロボモード」画面が表示されます。
 押すたびに発光方法が切り替わります。十
 字キー（▲▼）でも切り替えられます。





- 2** **OK ボタンを押す**
 設定が保存され、撮影できる状態になります。

ストロボ撮影の赤目現象について

ストロボ撮影で人物の目が赤く写ることがあります。これは、目の網膜にストロボの光が反射して発生する現象です。赤目現象は、人物の周りを明るくしたり、撮影距離を近くして広角側で撮影すると、発生しにくくなります。また、ストロボの発光方法を  /  にするのも有効です。それでも赤目になってしまった画像は、赤目補正機能（p.162）を使って修正できます。

ストロボ発光方法の設定を保存する  p.127

ピントの合わせ方を選ぶ（フォーカスモード）

AF 標準	被写体までの距離が40cm以上のときに使用します。シャッターボタンを半押ししたときに、AFエリアにあるものにピントを合わせます。
 マクロ	被写体までの距離が約10～50cmのときに使用します。シャッターボタンを半押ししたときに、AFエリアにあるものにピントを合わせます。
 1cmマクロ	被写体に1～30cmまで近寄って撮影できます。
PF パンフォーカス	他の人に撮ってもらうときや、車や電車の窓越しに外の風景を撮るときなどに使用します。手前から奥までピントが合うようになります。
 無限遠	遠くにあるものを撮影するときに使用します。ストロボは④（発光禁止）になります。
MF マニュアルフォーカス	手動でピントを合わせます。

3

撮影

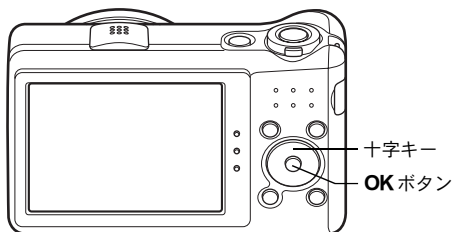

- 1** **カメラモードで十字キー（▶）を押す**
「フォーカスモード」画面が表示されます。押すたびにフォーカスモードが切り替わります。十字キー（▲▼）でも切り替えられます。



- 2** **OK ボタンを押す**
設定が保存され、撮影できる状態になります。



- (グリーン) モードでは、AF / / PFのみ選択できます。
- ☀ (花火) モードは▲に固定されます。
- AFを選択し、被写体までの距離が40cmより近いと、自動的に10cmからのピント合わせが行われます (オートマクロ)。その場合は、画像モニターにが表示されます。
- を選択して撮影する場合、被写体までの距離が50cmより遠いと、自動的に∞ (無限遠) までのピント合わせが行われます。また、ピントが合っていないなくても、シャッターを全押しすると撮影できます。

フォーカスモードの設定を保存する p.127

3

撮影

手動でピントを合わせる (マニュアルフォーカス)

1 モードで十字キー (▶) を押す
「フォーカスモード」画面が表示されます。

2 十字キー (▶) でMFを選ぶ

3 OK ボタンを押す
画面中央部が画像モニターいっぱい拡大して表示されます。



4 十字キー (▲▼) でピントを合わせる
画像モニターにMFバーが表示され、およその距離が表示されます。これを目安にピントを合わせます。

- ▲ 遠くにピントが合う
- ▼ 近くにピントが合う

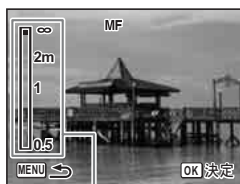

MFバー

5 OK ボタンを押す

フォーカス位置が決定し、撮影できる状態になります。
フォーカス位置を決定させた後、もう一度十字キー (▶) を押すと、MF バーが表示され、ピントを合わせ直すことができます。

注意

MF バーが表示されている間は、撮影モードやドライブモードを変更できません。

メモ

MF から他のフォーカスモードに切り替えるときは、MF バーが表示されている間に十字キー (▶) を押します。

3

撮影

オートフォーカス範囲を設定する (AFエリア)

オートフォーカスの対象となる範囲 (AFエリア) を設定します。

[] マルチ	通常範囲に設定します。
[] スポット	フォーカスが合う範囲を狭くします。
≡(C) 自動追尾	動き回る被写体にフォーカスを合わせ続けます。

1 撮影モードでMENUボタンを押す

「撮影」メニューが表示されます。

2 十字キー (▲▼) で「AFエリア」を選ぶ

3 十字キー (▶) を押す

ポップアップが表示されます。

4 十字キー (▲▼) でAFエリアを選ぶ

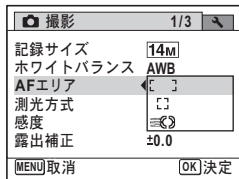

5 OK ボタンを押す

設定が保存されます。

MENUボタンを押す

撮影できる状態になります。



- (動画) / (フレーム合成) モードでは、 は選択できません。
- (グリーン) / (オートピクチャー) モードでは、 に固定されます。
- 「AFエリア」の設定をよく変更する場合は、グリーンボタンに登録しておくと呼び出せます (p.120)。

記録サイズを選択する

静止画の記録サイズ(横×縦の画素数)を6種類から選択できます。記録サイズが大きいほど、プリントしたときに、より鮮明な画像が得られます。ただし、写真の美しさ、鮮明さは画質や露出制御、使用するプリンターの解像度なども関係するので、むやみに大きくする必要はありません。記録サイズが大きくなるほど、画像が大きくなりファイルサイズも増えます。

次の表を参考に、用途に応じて適切な「記録サイズ」を設定してください。

記録サイズ	用途
4288×3216	鮮明、きれい フォトプリントなどの高画質印刷、A4以上の大判プリント、画像編集などの加工用など
3216×3216	
4224×2376	
3072×2304	
1920×1080	
640×480	はがきサイズプリントなど ハイビジョンテレビと同じアスペクト比による、自然な広がり感の表現など ホームページ掲載、電子メール添付など

初期設定は、 です。



10M 16:9 または **2M 16:9** を選ぶと、画像の横縦比が16:9になり、撮影／再生時の画像モニターの表示は右のようになります。



3

撮影

1 カメラモードでMENUボタンを押す

「カメラ撮影」メニューが表示されます。

2 十字キー（▲▼）で「記録サイズ」を選ぶ

3 十字キー（▶）を押す

ポップアップが表示されます。

4 十字キー（▲▼）で記録サイズを選ぶ

撮影可能枚数	12
記録サイズ	14M
ホワイトバランス	10M
AFエリア	10M
測光方式	7M
感度	2M
露出補正	640
MENU取消	OK決定

5 OKボタンを押す

設定が保存されます。

6 MENUボタンを押す

撮影できる状態になります。



- （グリーン）モードで撮影した画像は、14Mに固定されます。
- ☐（フレーム合成）モードで撮影した画像は、3Mに固定されます。
- （高感度） / WIDE（デジタルワイド）モードで撮影した画像は、5Mに固定されます（2枚目の撮影をせずにデジタルワイドを終了した場合は3Mになります）。
- 「記録サイズ」の設定をよく変更する場合は、グリーンボタンに登録しておくと呼び出せます（p.120）。

露出を補正する

撮影する画像全体の明るさを調整します。

意図的に露出をオーバー（明るく）やアンダー（暗く）にして撮影するときにご利用します。

1 カメラモードでMENUボタンを押す

「カメラ撮影」メニューが表示されます。

2 十字キー（▲▼）で「露出補正」を選ぶ

3 十字キー（◀▶）で補正量を選ぶ

明るくする場合は+側、暗くする場合は-側に設定します。

露出補正の値は、-2.0～+2.0EVの範囲を1/3EV単位で選択できます。

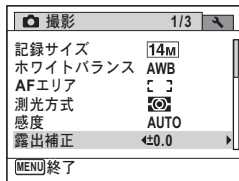

4 MENUボタンを押す

撮影できる状態になります。



- ・静止画撮影／再生モードでヒストグラムを表示すると、露出が適切かどうかを確認できます（p.26）。
- ・●（グリーン）／（オートピクチャー）モードでは、露出補正は使用できません。
- ・「露出補正」の設定をよく変更する場合は、グリーンボタンに登録しておくと呼び出せます（p.120）。

露出補正の設定を保存する p.127

明るさを補正する (D-Range設定)

表現できる階調の幅を広げて白とび・黒つぶれを防ぎます。明るすぎる部分を補正して白とびを防ぐ「ハイライト補正」と、暗すぎる部分を補正して黒つぶれを防ぐ「シャドウ補正」があります。

1 撮影モードでMENUボタンを押す

「撮影」メニューが表示されます。

2 十字キー (▲▼) で「D-Range 設定」を選ぶ

3 十字キー (▶) を押す

「D-Range設定」画面が表示されます。

4 十字キー (▲▼) でハイライト補正 / シャドウ補正を選ぶ

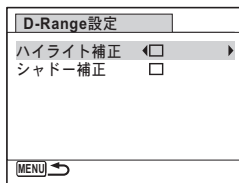

5 十字キー (◀▶) で☑ (オン) / □ (オフ) を切り替える

6 MENUボタンを2回押す

撮影できる状態になります。

画像モニターにはD-Range設定のアイコンが表示されます。





	「ハイライト補正」が☑に設定されているとき
	「シャドウ補正」が☑に設定されているとき
	「ハイライト補正」と「シャドウ補正」の両方が☑に設定されているとき



- ・「ハイライト補正」を☑に設定すると、最低感度は160になります。
- ・ハイライト補正 / シャドウ補正の設定をよく変更する場合は、グリーンボタンに登録しておくと呼び出せます (p.120)。

ホワイトバランスを調整する

撮影時の光の状態に応じて、画像を自然な色合いに調整します。

AWB オート	カメラが自動的に調整します。
 太陽光	太陽の下で撮影するときに設定します。
 日陰	日陰で撮影するときに設定します。
 白熱灯	電球など白熱灯で照明されたものを撮影するときに設定します。
 蛍光灯	蛍光灯で照明されたものを撮影するときに設定します。
 マニュアル	手で調整して撮影するときに設定します。



- ・ ホワイトバランスを **AWB** に設定して撮影した画像がお好みの色合いでない場合には、ホワイトバランスを **AWB** 以外に設定してください。
- ・ 撮影モードによっては、ホワイトバランスが変更できない場合があります。詳しくは「各撮影モードの機能対応」(p.220)をご覧ください。

1

カメラモードでMENUボタンを押す

「カメラ撮影」メニューが表示されます。

2

十字キー(▲▼)で「ホワイトバランス」を選ぶ

3

十字キー(▶)を押す

「ホワイトバランス」画面が表示されます。

4

十字キー(▲▼)で設定を選ぶ

設定を切り替えるたびに、選んだ色合いで画像モニターが表示されます。



5

OKボタンを押す

設定が保存されます。

3

撮影

6 MENUボタンを押す

撮影できる状態になります。
マニュアルで設定する場合は、次ページをご覧ください。



「ホワイトバランス」の設定をよく変更する場合は、グリーンボタンに登録しておくと呼び出せます (p.120)。

ホワイトバランスの設定を保存する p.127

3

マニュアルで設定する

撮影

あらかじめ、白い紙などホワイトバランスの調整に用いる素材を用意しておきます。

1 「ホワイトバランス」画面で十字キー (▲▼) を押し、 (マニュアル) を選ぶ

2 調整に用いる素材にレンズを向け、画像モニター中央に表示されている枠の中いっばいに素材が入るよう、カメラを構える

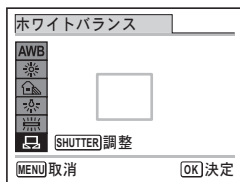

3 シャッターボタンを全押しする

ホワイトバランスが自動的に調整されます。

4 OKボタンを押す



設定が保存され、「撮影」メニューに戻ります。

5 MENUボタンを押す

撮影できる状態になります。

測光方式を設定する

画面のどの部分で明るさを測り、露出を決めるのかを設定します。

 分割測光	画面内を256分割して明るさを測り、露出を決めます。
 中央重点測光	画面の中央に重点を置きつつ、画面全体の明るさを均等に測って露出を決めます。
 スポット測光	画面の中央だけの明るさを測り、露出を決めます。

1 モードでMENUボタンを押す

「 撮影」メニューが表示されます。

2 十字キー（▲▼）で「測光方式」を選ぶ

3 十字キー（▶）を押す

ポップアップが表示されます。

4 十字キー（▲▼）で測光方式を選ぶ

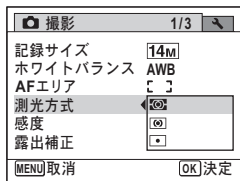

5 OKボタンを押す

設定が保存されます。

6 MENUボタンを押す

撮影できる状態になります。



- シャッターボタンを半押ししたときに測光が行われ、露出が決定します。
- 画面の中央にない被写体を「スポット測光」を利用して適正露出で撮影したいときは、いったん被写体を画面中央に置き、シャッターボタンを半押しして露出を固定してからカメラを動かし、撮りたい構図を決めます。
- 撮影モードによっては、測光方式が変更できない場合があります。詳しくは「各撮影モードの機能対応」(p.220)をご覧ください。
- 「測光方式」の設定をよく変更する場合は、グリーンボタンに登録しておくと呼び出せます。(p.120)

3

撮影

測光方式の設定を保存する p.127

感度を設定する

撮影する場所の明るさに応じて、感度を設定することができます。

AUTO	設定をカメラにまかせます (感度 80~800)。
80	 <p>感度が低い (数字が小さい) ほど、ノイズの少ない画像が得られます。暗い場所ではシャッタースピードが遅くなります。</p> <p>感度が高い (数字が大きい) ほど、暗い場所でもシャッタースピードを速くできます。画像にはノイズが増えます。</p>
100	
200	
400	
800	
1600	
3200	
6400	

1 モードでMENUボタンを押す

「 撮影」メニューが表示されます。

2 十字キー (▲▼) で「感度」を選ぶ

3 十字キー (▶) を押す

ポップアップが表示されます。

4 十字キー（▲▼）で感度を選ぶ

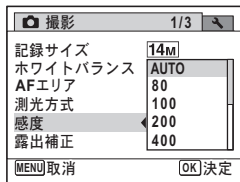

5 OKボタンを押す

設定が保存されます。

6 MENUボタンを押す

撮影できる状態になります。



- 感度を3200/6400に設定すると、記録サイズは5M（2592×1944）に固定されます。
- （グリーン）／🎥（動画）モードに設定されているときは、「AUTO」（感度80～800）のみになります。
- 👤（高感度）モードに設定されているときは、「AUTO」（感度80～6400）のみになります。
- 💣（花火）モードに設定されているときは、最低感度に固定されます。
- 「感度」の設定をよく変更する場合は、グリーンボタンに登録しておくことで呼び出せます（p.120）。

感度の設定を保存する p.127

まばたき検出を設定する

顔検出機能が働いたときに、まばたき検出を行うかどうかを設定します。初期設定は☑（オン）です。

1 カメラモードでMENUボタンを押す

「📷撮影」メニューが表示されます。

2 十字キー（▲▼）で「まばたき検出」を選ぶ

3 十字キー（◀▶）で☑/☐を切り替える

- まばたきを検出する
 - まばたきを検出しない
- 設定が保存されます。

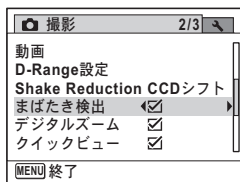

4 MENUボタンを押す

撮影できる状態になります。

まばたき検出 p.69

手ぶれ補正を設定する

撮影時の手ぶれを補正することができます。光学補正のみ（CCDシフト）、もしくは光学補正と電子補正の両方を使って手ぶれを補正することができます（デュアル）。初期設定は、光学補正のみ（CCDシフト）です。

CCDシフト	光学手ぶれ補正のみ行います。
デュアル	光学手ぶれ補正と電子手ぶれ補正の両方を行います。
オフ	光学手ぶれ補正も電子手ぶれ補正も行いません。



（動画）の手ぶれ補正は、Movie SRで行います（p.126）。

1 撮影モードでMENUボタンを押す

「撮影」メニューが表示されます。

2 十字キー（▲▼）で「Shake Reduction」を選ぶ

3 十字キー（▶）を押す

ポップアップが表示されます。

4 十字キー（▲▼）で設定を選ぶ

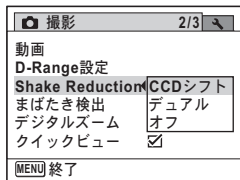

5 OK ボタンを押す

設定が保存されます。

6 MENU ボタンを押す

撮影できる状態になります。

画像モニターに次のアイコンが表示されます。

	「Shake Reduction」が「CCDシフト」または「デュアル」に設定されていて、シャッターボタンを半押ししたとき
	「Shake Reduction」が「オフ」に設定されているとき（手ぶれの危険性があるときは、シャッターボタンを半押ししたときに▲👉が表示されます。）



- デュアルに設定した場合、撮影後に手ぶれ補正処理を行ってから画像が保存されます。
- 「CCDシフト」に設定していると、（連写H）での撮影中にCCDが動作する音が聞こえることがありますが、故障ではありません。



以下のときには、「Shake Reduction」を「デュアル」に設定できません（ポップアップの選択肢も、「CCDシフト」と「オフ」のみになります）。また「デュアル」に設定されている場合に、以下の条件になると、自動的に「CCDシフト」に切り替わります。

- 撮影モードが （動画）／（花火）／（フレーム合成）／**WIDE**（デジタルワイド）／（パノラマ）のとき
- ドライブモードが （セルフタイマー）／（連続撮影）／（連写L）／（連写M）／（連写H）のとき
- ストロボが発光するとき
- シャッタースピードが1/4秒より遅いとき
- 感度を1600以上に設定しているとき
- ボイスレコーディングのとき

クイックビューを設定する

撮影直後に画像を表示するクイックビューを表示するかしないかを設定します。初期設定は☑（オン）です。

1 カメラモードでMENUボタンを押す

「カメラ撮影」メニューが表示されます。

2 十字キー（▲▼）で「クイックビュー」を選ぶ

3 十字キー（◀▶）で☑/☐を切り替える

- クイックビューを表示する
- クイックビューを表示しない

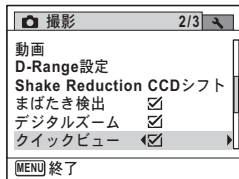

4 MENUボタンを押す

撮影できる状態になります。

クイックビュー p.69



撮影時にまばたき検出が行われた場合は、クイックビュー時に「目を閉じていました」と3秒間表示されます。

シャープネスを設定する

画像の輪郭をハードまたはソフトにします。

1 カメラモードでMENUボタンを押す

「カメラ撮影」メニューが表示されます。

2 十字キー（▲▼）で「シャープネス」を選ぶ

3 十字キー（◀▶）でシャープネスの強さを切り替える

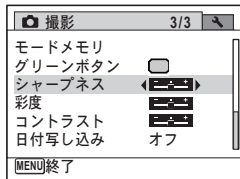
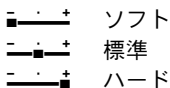

4 MENU ボタンを押す

撮影できる状態になります。



「シャープネス」の設定をよく変更する場合は、グリーンボタンに登録しておくと呼び出せます (p.120)。

彩度を設定する

色の鮮やかさを設定します。

1 撮影モードでMENU ボタンを押す

「撮影」メニューが表示されます。

2 十字キー（▲▼）で「彩度」を選ぶ

3 十字キー（◀▶）で彩度の高さを切り替える

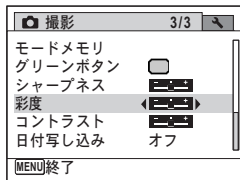
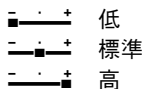

4 MENU ボタンを押す

撮影できる状態になります。



「彩度」の設定をよく変更する場合は、グリーンボタンに登録しておくと呼び出せます (p.120)。

コントラストを設定する

画像の明暗差の度合いを設定します。

- 1 **📷モードでMENUボタンを押す**
「📷撮影」メニューが表示されます。
- 2 **十字キー（▲▼）で「コントラスト」を選ぶ**
- 3 **十字キー（◀▶）でコントラストの高さを切り替える**

— — + 低
— — + 標準
— — + 高

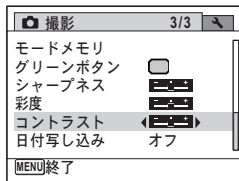

- 4 **MENUボタンを押す**
撮影できる状態になります。

 「コントラスト」の設定をよく変更する場合は、グリーンボタンに登録しておくとすぐ呼び出せます (p.120)。

日付写し込みを設定する

静止画撮影時に日付と時刻を写し込むかどうかを設定します。

- 1 **📷モードでMENUボタンを押す**
「📷撮影」メニューが表示されます。
- 2 **十字キー（▲▼）で「日付写し込み」を選ぶ**
- 3 **十字キー（▶）を押す**
ポップアップが表示されます。

4 十字キー（▲▼）で写し込む内容を選ぶ

日付／日付&時刻／時刻／オフから選択します。

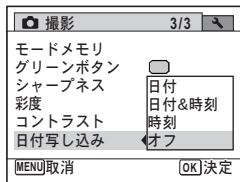

5 OK ボタンを押す

設定が保存されます。

6 MENU ボタンを押す

撮影できる状態になります。

注意

- ・「日付写し込み」で画像に写し込んだ日付／時刻は、あとから消去できません。
- ・日付／時刻を写し込んだ画像を印刷するときに、画像編集ソフトなどで日付を印刷するように設定すると、日付／時刻が重なって印刷されます。

メモ

- ・「日付写し込み」を設定すると、モードのときに画像モニターに **DATE** と表示されます。
- ・日付／時刻は、「日時を設定する」(p.47) で設定した表示スタイルで写し込まれます。

グリーンボタンを設定する

- ボタンに● (グリーン) モード (p.76) / ボイスレコーディング (p.176) / 動画 (p.123) / Fn設定のいずれかの機能を登録できます。
- ボタンを押すだけで、登録されている機能に切り替わります。

グリーンモード	● ボタンを押すと、● (グリーン) モードで撮影できます。(初期設定)
ボイスレコーディング	● ボタンを押すと、音声を記録できます。
動画	● ボタンを押すと、動画を撮影できます。
Fn設定	<p>● ボタンを押すと、十字キー (▲▼◀▶) に割り当てた機能が利用できます。よく使う機能を十字キーに割り当てておくと、撮影時に簡単に設定が変更できます。</p> <p>MENU ボタンを押す前の撮影モードによって、設定できる機能が異なります。</p> <ul style="list-style-type: none"> ・ 静止画撮影モードで MENU ボタンを押したとき：静止画撮影時の機能を割り当て ・ 動画撮影モードで MENU ボタンを押したとき：動画撮影時の機能を割り当て

Fn設定の初期設定

十字キー	静止画撮影時	動画撮影時
▲	露出補正	Movie SR
▼	記録サイズ	露出補正
◀	感度	記録サイズ
▶	ホワイトバランス	ホワイトバランス

1 撮影モードで**MENU**ボタンを押す
「撮影」メニューが表示されます。

2 十字キー (▲▼) で「グリーンボタン」を選ぶ

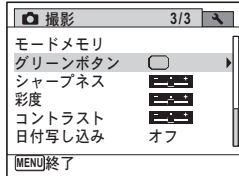



● ボタンを押して切り替えたモードでは、「撮影」メニューの「グリーンボタン」の設定ができません。●以外の撮影モードに切り替えてから設定してください。

3 十字キー (▶) を押す

「グリーンボタン」画面が表示されます。

4 十字キー (▲▼) で登録する機能を選ぶ

「グリーンモード」／「ボイスレコーディング」／「動画」を選択したときは、手順9に進みます。

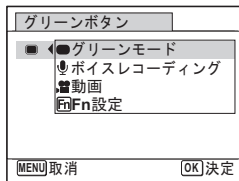

5 OK ボタンを押す

Fn設定の画面が表示されます。

6 十字キー (▲▼) で登録するキーを選ぶ

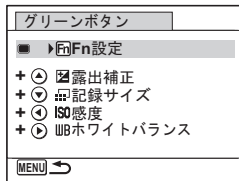

7 十字キー (▶) を押す

ポップアップが表示されます。

8 十字キー (▲▼) で登録する機能を選ぶ

以下の機能が登録できます。

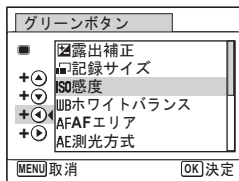

静止画撮影時機能	記録サイズ／ホワイトバランス／AFエリア／測光方式／ハイライト補正／シャドウ補正／感度／露出補正／シャープネス／彩度／コントラスト
----------	---

9 OK ボタンを押す

設定が保存されます。

他のキーも登録する場合は、手順6～9を繰り返します。

10 MENU ボタンを2回押す

撮影できる状態になります。

3



各キーに登録できる機能は、ひとつだけです。

撮影

Fn設定の使いかた

1 撮影モードでFnボタンを押す

Fn画面にFn設定で登録した機能が表示されます。

Fnボタンを押す前の状態が静止画撮影モードか動画撮影モードかによって、表示される機能が異なります。

2 十字キー（▲▼◀▶）で変更したい機能を選択する

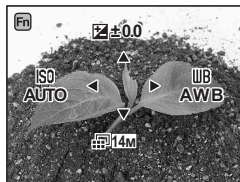

3 十字キー（▲▼）または十字キー（◀▶）で設定を変更する

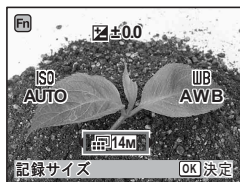

4 OK ボタンを押す

設定が保存され、撮影できる状態になります。

動画を撮影する

動画を撮影する

動画を撮影します。音声も同時に記録されます。

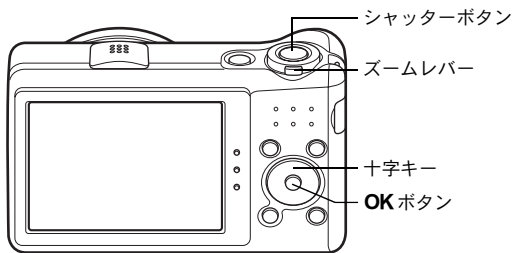

1 カメラモードで十字キー（▼）を押す

撮影モードバレットが表示されます。

2 十字キー（▲▼◀▶）で🎥（動画）を選ぶ



3 OK ボタンを押す

🎥モードになり、撮影できる状態になります。

画像モニターに次の情報が表示されます。

- 1 動画モードアイコン
- 2 録画中アイコン（録画中に点滅）
- 3 撮影可能時間
- 4 フォーカスフレーム（録画中は表示されません）
- 5 手ぶれ補正アイコン

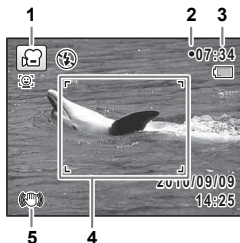

ズームレバーを左右に回すと、被写体の写る範囲が変わります。

右 (▲) 被写体を拡大して写す

左 (▲▲▲) 被写体を広い範囲で写す

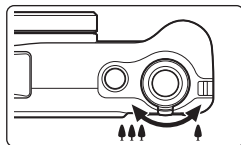

4 シャッターボタンを全押しする

録画が開始されます。録画は連続で内蔵メモリー／SDメモリーカードの容量いっぱい、または最大で2GBまで可能です。

5 シャッターボタンを全押しする

録画が終了します。

動画を再生する p.131



- ・ ストロボは発光しません。
- ・ フォーカスモードは、撮影開始前に変更することができます。
- ・ フォーカスモードをMF（マニュアルフォーカス）に設定している場合は、撮影開始前にピントを調整することができます。
- ・ 光学ズームとデジタルズームは、撮影開始前に使うことができます。デジタルズームは撮影中にも使うことができます。
- ・ 動画撮影中は、OK/DISPLAY ボタンを使って画像モニターの表示を切り替えても、ヒストグラムは表示されません。
- ・ 撮影モードを にすると、顔検出機能がオンになります。動画の撮影を開始する前に ボタンを押して、スマイルキャッチ機能を選択するか、または顔検出機能をオフにできます (p.72)。スマイルキャッチ機能が選択されている場合は、笑顔を検出すると自動的に動画の撮影が開始されます。ただし検出した顔の条件によっては「スマイルキャッチ」機能が働かず、自動的に動画の撮影が開始されないことがあります。その場合は、シャッターボタンを押すと撮影が開始されません。

シャッターボタンを押し続けて撮影する

シャッターボタンを1秒以上押し続けると、シャッターボタンを押し続けている間だけ動画が撮影されます。シャッターボタンから指を離すと撮影が終了します。

動画の記録サイズとフレームレートを選択する

動画の記録サイズとフレームレートを選択できます。

「記録サイズ」が大きいほど鮮明な画像になりますが、ファイルサイズが増えます。また、「フレームレート」が大きい方が滑らかな動きになりますが、ファイルサイズが増えます。

設定	記録サイズ	フレームレート	用途
1280i	1280×720	30fps	ハイビジョンサイズ（16：9）で記録されます。動きが滑らかに記録されます。（初期設定）
1280i	1280×720	15fps	ハイビジョンサイズ（16：9）で記録されます。画像の容量が小さいため、長く記録できます。
640i	640×480	30fps	テレビやパソコンの画面で見るときに適しています。動きが滑らかに記録されます。
640i	640×480	15fps	テレビやパソコンの画面で見るときに適しています。画像の容量が小さいため、長く記録できます。
320i	320×240	30fps	電子メール添付やホームページ掲載に適しています。動きが滑らかに記録されます。
320i	320×240	15fps	電子メール添付やホームページ掲載に適しています。画像の容量が小さいため、長く記録できます。

※ フレームレート（fps）は1秒あたりのコマ数を表します。

- 1 **カメラモードでMENUボタンを押す**
「カメラ撮影」メニューが表示されます。
- 2 **十字キー（▲▼）で「動画」を選ぶ**
- 3 **十字キー（▶）を押す**
「動画」画面が表示されます。
- 4 **十字キー（▲▼）で「記録サイズ」を選ぶ**
- 5 **十字キー（▶）を押す**
ポップアップが表示されます。

6 十字キー（▲▼）で記録サイズとフレームレートを選ぶ

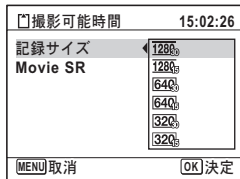

7 OK ボタンを押す

設定が保存されます。

8 MENU ボタンを2回押す

撮影できる状態になります。

動画の手ぶれ補正を設定する（Movie SR）

📷モードでは、Movie SR（動画手ぶれ補正）で動画撮影中の手ぶれを補正することができます。

1 📷モードでMENU ボタンを押す

「📷撮影」メニューが表示されます。

2 十字キー（▲▼）で「動画」を選ぶ

3 十字キー（▶）を押す

「動画」画面が表示されます。

4 十字キー（▲▼）で「Movie SR」を選ぶ

5 十字キー（◀▶）で / を切り替える

- 手ぶれを補正する
- 手ぶれを補正しない

設定が保存されます。

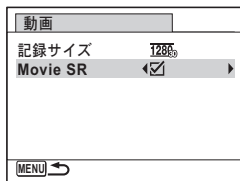

6 MENU ボタンを2回押す

撮影できる状態になります。

設定を保存する（モードメモリ）

カメラの電源を切っても、カメラの設定を記憶しておく機能を「モードメモリ」と呼びます。

撮影のための設定には、モードメモリが常にオンのもの（電源を切っても常に設定を記憶するもの）と、モードメモリのオン/オフが選べるもの（電源を切ったときに設定を記憶するかどうかを選べるもの）があります。モードメモリのオン/オフが選べる項目を表に示します（ここに示した項目以外は、電源を切っても常に設定が保存されます）。

☑（オン）を選ぶと、電源を切る直前の設定状態が保存されます。□（オフ）を選ぶと、電源を切ったときにその項目の設定が工場出荷時の状態に戻ります。表では、モードメモリの初期設定がオンかオフかも示しています。

項目	内容	初期設定	参照
顔検出モード	 ボタンで設定した顔検出モード	□	p.72
ストロボモード	十字キー（◀）で設定したストロボモード	☑	p.100
ドライブモード	十字キー（▲）で設定したドライブモード	□	p.92 p.93
フォーカスモード	十字キー（▶）で設定したフォーカスモード	□	p.102
ズーム位置	ズームレバーで設定したズーム位置	□	p.78
MF位置	十字キー（▲▼）で設定したマニュアルフォーカスでのピントの合う距離	□	p.103
ホワイトバランス	「  撮影」メニューの「ホワイトバランス」の設定	□	p.109
感度	「  撮影」メニューの「感度」で設定した値	□	p.112
露出補正	「  撮影」メニューの「露出補正」で設定した値	□	p.107
測光方式	「  撮影」メニューの「測光方式」の設定	□	p.111
デジタルズーム	「  撮影」メニューの「デジタルズーム」の設定	☑	p.80
DISPLAY	OK/DISPLAY ボタンで設定した画像モニターの情報表示状態	□	p.20
ファイルNo.	オンにすると、SDメモリーカードを入れ替えた場合でも連続したファイル番号を使用	☑	—

1 **☑モードでMENUボタンを押す**

「☑撮影」メニューが表示されます。

2 **十字キー（▲▼）で「モードメモリ」を選ぶ****3** **十字キー（▶）を押す**

「モードメモリ」画面が表示されます。

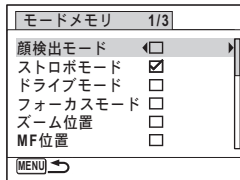
4 **十字キー（▲▼）で項目を選ぶ****5** **十字キー（◀▶）で☑/□を切り替える****6** **MENUボタンを2回押す**

撮影できる状態になります。

4 画像の再生と消去

再生する	130
消去する	144
AV機器と接続する	151

静止画を再生する

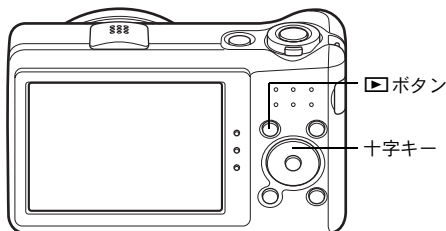

4

画像の再生と消去

1 撮影後に▶ ボタンを押す

▶モードになり、撮影した画像が画像モニターに表示されます（1画面表示）。

ファイル番号



前後の画像を再生する

2 十字キー（◀▶）を押す

前後の画像が表示されます。

表示した画像を消去する

画像表示中に⌂ ボタンを押すと、表示中の画像を消去する画面が表示されます。十字キー（▲）を押して「消去」を選びOK ボタンを押すと、表示中の画像を消去できます。



その他の消去のしかた p.144

動画を再生する

動画を再生します。動画再生時には、音声も同時に再生されます。

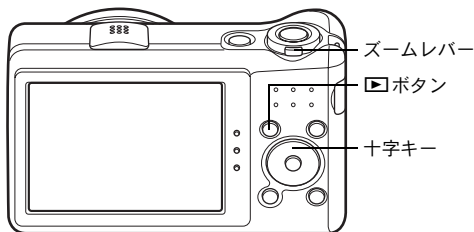

1 ▶モードで十字キー(◀▶)を押し、再生したい動画を選ぶ

2 十字キー(▲)を押す

再生が始まります。



再生中にできる操作

ズームレバー 右 (♠)	音量を大きくする
ズームレバー 左 (♣)	音量を小さくする
十字キー (▲)	一時停止
十字キー (▶) 長押し	押している間、早送り再生
十字キー (◀)	逆方向に再生
十字キー (◀) 長押し	押している間、早戻し再生

一時停止中にできる操作

十字キー (▲)	再生を再開
十字キー (▶)	コマ送り
十字キー (◀)	コマ戻し

3 十字キー(▼)を押す

再生が停止します。

複数の画像を表示をする

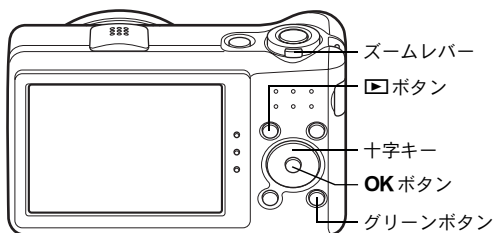

4

4画面表示／9画面表示

複数の画像を同時に4枚または9枚ずつ画像モニターに表示します。

1 再生モードでズームレバーを左 (M) に回す

4画面表示になり、画像が4コマずつ1ページに表示されます。もう一度ズームレバーを左 (M) に回すと、9画面表示になります。

画像は4コマまたは9コマずつ1ページに表示され、ページ単位で表示される画像が切り替わります。

十字キー (▲▼◀▶) で選択枠が移動します。1ページに表示されていない画像がある場合は、①の画像を選択しているときに十字キー (▲◀) を押すと前のページが表示され、②の画像を選択しているときに十字キー (▼▶) を押すと次のページが表示されます。

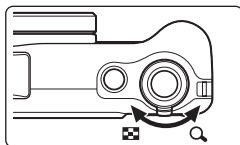



4画面表示



9画面表示

画像に表示される記号の意味は次のとおりです。

(無印)	音声なしの静止画
	動画 (1コマ目の画像を表示)
 (画像あり)	音声付きの静止画
 (画像なし)	音声のみのファイル

OK ボタンを押すと、選択した画像の1画面表示に切り替わります。

▶ ボタンを押すと、**📷** モードに切り替わります。

フォルダー表示／カレンダー表示

9画面表示でズームレバーを左 () に回すと、フォルダー表示またはカレンダー表示に切り替わります。フォルダー表示とカレンダー表示は、グリーンボタンで切り替えます。

1 **▶** モードで、ズームレバーを左 () に3回回す

画面がフォルダー表示またはカレンダー表示に切り替わります。

フォルダー表示

画像や音声記録されているフォルダーが一覧表示されます。

十字キー (▲▼◀▶)	選択枠を移動
ズームレバー右 (Q) ／ OK ボタン	フォルダー内の画像を 9画面表示
MENU ボタン	9画面表示に戻る

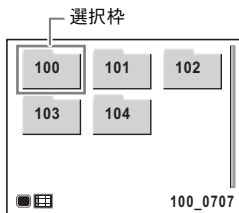

カレンダー表示

画像や音声、日付ごとにカレンダー形式で表示されます。

カレンダーには、各日付で撮影された最初の画像が表示されます。

その日付で最初に記録されているのが音声だけのデータの場合は、🗣️が表示されます。



十字キー (▲▼◀▶)	選択枠を移動
ズームレバー右 (Q)	その日付で撮影した画像を9画面表示
OK ボタン	その日付で最初に撮影した画像を1画面表示
MENU ボタン	9画面表示に戻る

4

画像の再生と消去

再生機能を使う

1 ▶モードで十字キー (▼) を押す

再生モードパレットが表示されます。

2 十字キー (▲▼◀▶) でアイコンを選ぶ

選択した機能の説明が下に表示されます。

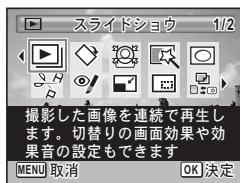

3 OK ボタンを押す

再生機能が呼び出されます。



MENU

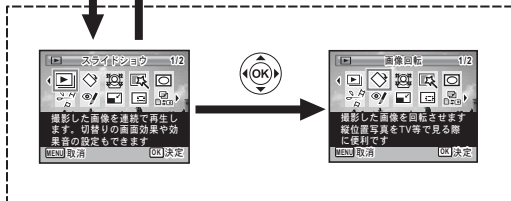

SHUTTER

ボタン半押し

OK



再生モードパレットを
閉じて **カメラ** モードへ

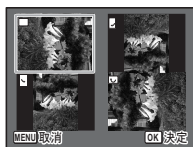

選択した再生機能の
実行画面へ

再生モードパレット一覧

再生モード	内容	参照
 スライドショー	撮影した画像を連続で再生します。切り替わりの画面効果や効果音の設定もできます。	p.137
 画像回転	撮影した画像を回転させます。縦位置写真をTVなどで見る際に便利です。	p.139
 小顔フィルター	検出した顔が小さくなるように画像を加工します。	p.156
 デジタルフィルター	撮影した画像にカラーフィルターやソフトフィルターをかけて仕上げます。	p.158
 フレーム合成	撮影した画像にフレームを付けて保存します。上書きまたは新規保存が選べます。	p.163
 動画編集	静止画保存	p.167
	動画分割	
 赤目補正	赤目になった画像を修正します。元画像によっては正しく補正できない場合があります。	p.162
 リサイズ	撮影した画像の記録サイズと画質を変更して、ファイルサイズを小さくします。	p.154
 トリミング	画像の不要な部分を削除して好みの大きさに変更します。新規保存されます。	p.155
 画像/音声コピー	内蔵メモリーとSDメモリーカード間で画像や音声のファイルをコピーします。	p.169
 ボイスメモ	撮影した画像に音声を付けます。カードの空き容量分の録音ができます。	p.180
 プロテクト	消したくない画像や音声を保護します。ただしフォーマットを行うと、消去されます。	p.148
 DPOF	撮影した画像の印刷設定をします。お店でプリントする際に便利です。	p.172
 起動画面設定	撮影した画像をカメラの起動時に表示するよう設定します。	p.198

スライドショーで連続再生する

保存されている画像を連続して再生します。

1 **▶**モードで十字キー（◀▶）を押し、スライドショーを開始する画像を選ぶ

2 十字キー（▼）を押し
再生モードパレットが表示されます。

3 十字キー（▲▼◀▶）で**▶**（スライドショー）を選ぶ

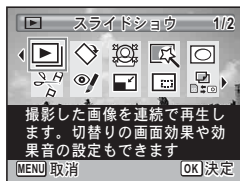

4 **OK** ボタンを押し
スライドショーの設定画面が表示されます。

5 十字キー（▲▼）で「スタート」を選ぶ



6 **OK** ボタンを押し
スライドショーが始まります。
スライドショーの途中で**OK** ボタンを押すと、一時停止します。もう一度**OK** ボタンを押すと再開します。

7 **OK** ボタン以外のどれかのボタンを押す
スライドショーが終了します。

スライドショーの条件を設定する

再生時の表示間隔と画像切り替え時の画面効果と効果音を設定します。

- 1** p.137の手順5の画面で十字キー
(▲▼) を押し、「表示間隔」を選ぶ

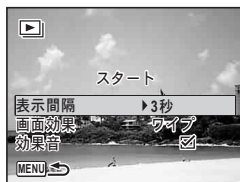

- 2** 十字キー (▶) を押す
ポップアップが表示されます。

- 3** 十字キー (▲▼) で表示間隔を選び、OK ボタンを押す
3秒／5秒／10秒／20秒／30秒から選択します。

- 4** 十字キー (▲▼) で「画面効果」を選ぶ

- 5** 十字キー (▶) を押す
ポップアップが表示されます。

- 6** 十字キー (▲▼) で画面効果を選び、OK ボタンを押す

ワイブ	左から右へ画面が流れる効果
チェッカー	小さな四角のモザイク状のブロックで画面が切り替わる効果
フェード	現在の画像が徐々に消え、そこに次の画像が浮かび上がってくる効果
ランダム	様々な効果をランダムに
オフ	切り替え効果なし

- 7** 十字キー (▲▼) で「効果音」を選ぶ

- 8** 十字キー (◀▶) で / を切り替える

「画面効果」を「オフ」以外に設定すると、画面が切り替わる時に流れる音のオン／オフを切り替えることができます。

9 十字キー（▲▼）で「スタート」を選び、OK ボタンを押す 設定した表示間隔と画面効果でスライドショーが始まります。



- スライドショーは、OK ボタン以外のいずれかのボタンを押して終了するまで何度も繰り返します。
- 動画や音声付き画像は表示間隔の設定にかかわらず、すべて再生されてから次の画像に移ります。ただし、動画の再生中や音声付き画像の音声再生中に十字キー（▶）を押すと、すぐに次の画像へ移ります。
- ボイスレコーディングで録音した音声は、スライドショーでは再生されません。
- スライドショーの再生にパノラマ画像が含まれる場合は、パノラマ画像は表示間隔や画面効果の設定にかかわらず、4秒間かけて左から右へスライド表示されます。
- 画面効果を「ランダム」に設定したときには、表示間隔は固定され、効果音もオフになります。また、音声付き静止画の音声は再生されません。

AV機器と接続する p.151

画像を回転表示する

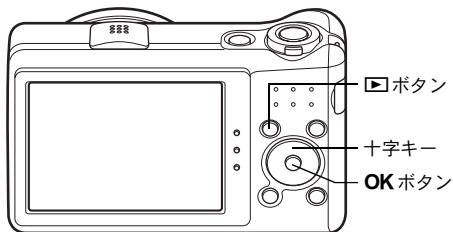

1 撮影後に▶ ボタンを押す

撮影した画像が画像モニターに表示されます。

2 十字キー（▼）を押す

再生モードパレットが表示されます。

3 十字キー（▲▼◀▶）で◇（画像回転）を選ぶ



4 OK ボタンを押す

回転方向を4種類（0 / 右90 / 左90 / 180°）から選ぶ画面が表示されます。

5 十字キー（▲▼◀▶）で回転方向を選び、OK ボタンを押す

回転した状態で画像が保存されます。

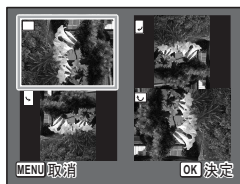

- パノラマ撮影された画像や動画は回転表示できません。
- プロテクトされた画像は、回転表示はできますが、回転された状態は保存されません。

再生画像を拡大する

画像を再生するときに、最大10倍まで拡大表示できます。

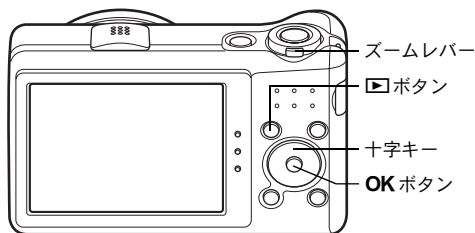

1 ▶モードで十字キー（◀▶）を押し、拡大表示したい画像を選ぶ

2 ズームレバーを右（Q）に回す

画像が大きく（1.1～10倍）表示されます。ズームレバーを右（Q）に回し続けると連続的に大きさが変わります。

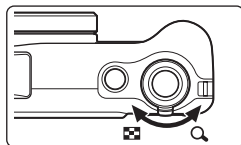

画像のどの部分を拡大しているかを画面左下のガイド表示の+マークで確認できます。

拡大表示中にできる操作

十字キー（▲▼◀▶）	拡大位置を移動
ズームレバー右（Q）	画像を拡大（最大10倍まで）
ズームレバー左（Q）	画像を縮小（最小1.1倍まで）



ガイド表示

3 OK ボタンを押す

1画面表示に戻ります。



動画は拡大表示できません。

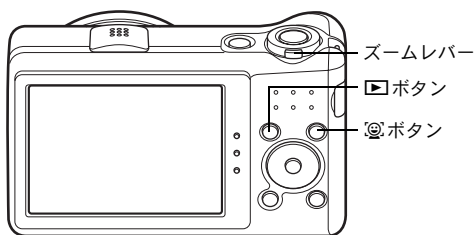

被写体の顔を自動的に拡大する（顔アップ再生）

撮影時に顔検出機能が働いて被写体の顔を検出した画像を再生する場合は、 ボタンを押すだけで、被写体の顔をクローズアップした再生（顔アップ再生）ができます。



4

画像の再生と消去

- 1  モードで十字キー（◀▶）を押し、拡大表示したい画像を選ぶ
- 2 画像に  アイコンが表示されているのを確認し、 ボタンを押す

メインの顔を中心に、顔アップ再生されます。



撮影時に複数の顔を検出した場合は、 ボタンを押すたびに、それぞれの被写体の顔を中心にした顔アップ再生が行われます。



顔アップ再生中にできる操作

ズームレバー右 (Q)	顔アップ再生されている被写体を中心に、現在の拡大率と同じかやや大きい倍率で表示
ズームレバー左 (M)	顔アップ再生されている被写体を中心に、現在の拡大率と同じかやや小さい倍率で表示

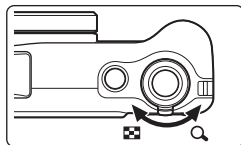

3 OK ボタンを押す。

1画面表示に戻ります。



- 動画や動画から切り出された画像は、顔アップ再生できません。
- 顔アップ再生時の拡大倍率は、撮影時に検出された顔の大きさなどの条件によって異なります。
- ペット検出で撮影された画像も、顔アップ再生ができます。

消去する

失敗したり、不要になった画像や音声を消去します。

1画像ずつ消去する

1画像、1音声ずつ消去します。

注意

プロテクトされている画像／音声は消去できません (p.148)。

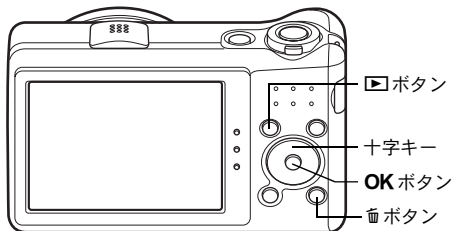

- ▶モードで十字キー (◀▶) を押し、消去したい画像／音声を選ぶ
- ⌂ ボタンを押す
消去を確認する画面が表示されます。
- 十字キー (▲▼) で「消去」を選ぶ

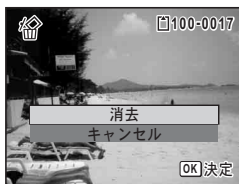

- OK ボタンを押す
消去されます。

音声を消去する

音声（ボイスメモ）付きの画像（p.180）の場合は、画像は消去せずに音声のみを消去することができます。

1 **▶モードで十字キー（◀▶）を押し、音声付きの画像を選ぶ**
音声付きの画像は□が表示されています。

2 **⌂ ボタンを押す**
消去を確認する画面が表示されます。

3 **十字キー（▲▼）で「音声消去」を選ぶ**

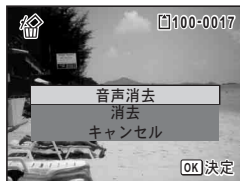

4 **OK ボタンを押す**
音声が消去されます。



- 画像と音声の両方を消去するには、手順3で「消去」を選びます。
- 動画の音声だけを消去することはできません。

選択して消去する

4画面表示／9画面表示で複数の画像／音声を選択し、まとめて削除します。

注意

プロテクトされている画像／音声は消去できません (p.148)。

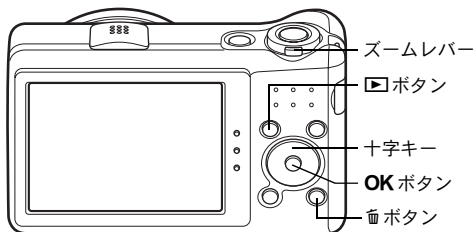

1 ▶モードでズームレバーを左 (⏪) に1回または2回回す
4画面表示または9画面表示になります。

2 ⌫ ボタンを押す
画像／音声に□が表示されます。



3 十字キー (▲▼◀▶) で削除する画像／音声に移動し、OK ボタンを押す
画像が選択され、☑が表示されます。
ズームレバーを右 (Q) に回すと、回している間だけ選択した画像が1画面表示されるので、削除したい画像かどうかを確認できます (ズームレバーから指を離すと4画面表示／9画面表示に戻ります)。ただし、プロテクトされた画像は1画面表示できません。



4 画 ボタンを押す

消去を確認する画面が表示されます。

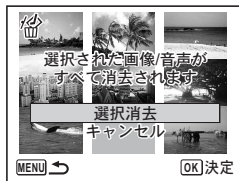
5 十字キー(▲▼)で「選択消去」を選ぶ**6** OK ボタンを押す

選択した画像／音声が消去されます。

まとめて消去する

保存されているすべての画像／音声を消去します。

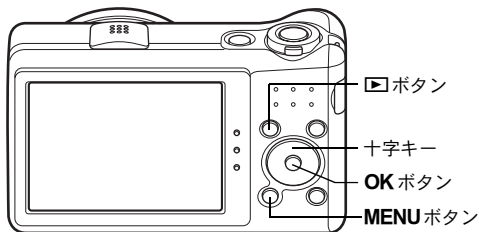

プロテクトされている画像／音声が消去できません (p.148)。

**1** ▶モードでMENU ボタンを押す

「設定」メニューが表示されます。

📷モードでMENU ボタンを押したときは、十字キー(▶)を1回押します。

2 十字キー（▲▼）で「全画像消去」を選ぶ

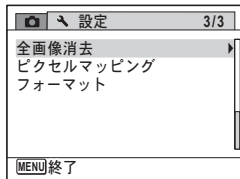

3 十字キー（▶）を押す 「全画像消去」画面が表示されます。

4 十字キー（▲▼）で「全画像/音声消去」を選ぶ

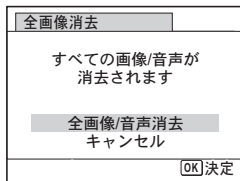

5 OK ボタンを押す すべての画像／音声が消去されます。

消去できないようにする（プロテクト）

記録した画像／音声を誤って消去しないようにプロテクト（保護）します。

1 再生モードで十字キー（◀▶）を押し、プロテクトする画像を選ぶ

2 十字キー（▼）を押す 再生モードパレットが表示されます。

3 十字キー（▲▼◀▶）で（プロテクト）を選ぶ

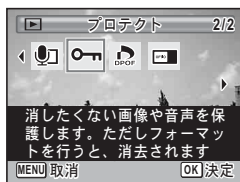

4 OK ボタンを押す

1画像/音声/全画像/音声を選択する画面が表示されます。

5 十字キー(▲▼)で「1画像/音声」を選ぶ

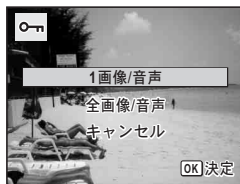

6 OK ボタンを押す

「この画像/音声にプロテクト設定を行います」とメッセージが表示されます。

別の画像/音声をプロテクトする場合は、十字キー(◀▶)で画像/音声を選びます。

7 十字キー(▲▼)で「プロテクト」を選ぶ

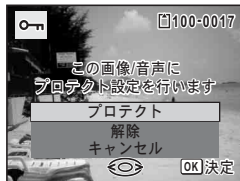

8 OK ボタンを押す

選択した画像/音声のプロテクトされ、手順5の画面に戻ります。他の画像/音声をプロテクトする場合は、手順5～8を繰り返します。終了する場合は「キャンセル」を選びます。



- ・プロテクトを解除するときは、手順7で「解除」を選びます。
- ・プロテクトされた画像/音声は、再生時にが表示されます。
- ・「1画像/音声」で続けてプロテクトできる画像/音声は99枚までです。

すべての画像と音声をプロテクトするには

- 1** p.149の手順5で「全画像/音声」を選ぶ



- 2** OK ボタンを押す

- 3** 十字キー (▲▼) で「プロテクト」を選ぶ

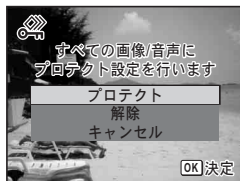

- 4** OK ボタンを押す

すべての画像/音声プロテクトされ、手順1の画面に戻ります。

- 5** 十字キー (▲▼) で「キャンセル」を選び、OK ボタンを押す
再生モードパレットに戻ります。

注意

SDメモリーカードをフォーマットすると、プロテクトされている画像/音声も消去されます (p.184)。

メモ

手順3で「解除」を選ぶと、すべての画像/音声のプロテクト設定が解除されます。

AV機器と接続する

付属のAVケーブル (I-AVC7) を使用すると、テレビなどのビデオ入力端子を備えた機器をモニターにして撮影や再生ができます。

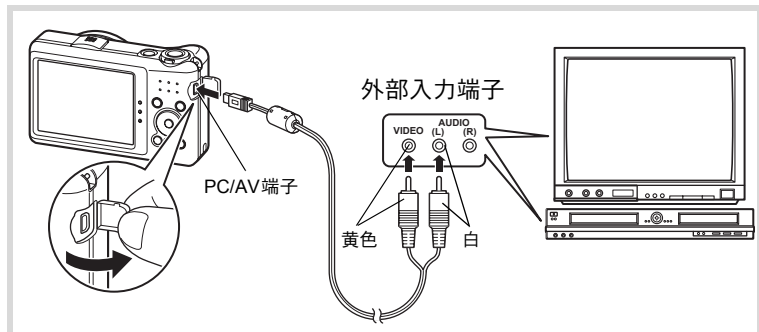

1 AV機器とカメラの電源を切る

2 カメラのPC/AV端子にAVケーブルを接続する

AVケーブル端子の◁を、カメラの画像モニター側に向けて接続してください。

3 AVケーブルのもう一方の端子を、AV機器の映像入力端子と音声入力端子に接続する

ステレオ音声の機器に接続するときは、音声端子をL (白) に差し込んでください。

4 AV機器の電源を入れる

カメラを接続した機器と画像を映し出す機器が別の場合は、両方の電源を入れます。

複数の映像入力端子があるAV機器 (テレビなど) で画像を見る場合は、ご使用のAV機器の使用説明書をご確認の上、カメラを接続している映像入力端子を選択してください。

5 カメラの電源を入れる



- 長時間使用するときは、別売のACアダプターキット (K-AC92J) のご使用をお勧めします (p.35)。
- 国や地域によってはビデオ出力方式が初期設定 (「NTSC」) になっていると画像や音声を再生できない場合があります。その場合は、出力方式を「PAL」に切り替えてください (p.193)。
- AV 機器に接続している間は、カメラの画像モニターは表示されません。また、カメラのズームレバーで音量調整はできません。



AV機器と接続して再生した場合は、通常の解像度で出力されます。1280p (1280×720・30fps) / 1280i (1280×720・15fps) で撮影した動画をハイビジョンで見たいときは、パソコンへ転送して再生してください (p.201)。

5 画像の編集と印刷

編集する	154
DPOFを設定する	172

印刷について



このカメラで撮影した画像を印刷するには、次の方法があります。

- 1 プリントサービス店を利用する
- 2 SDメモリーカードスロットのあるプリンターを利用して、SDメモリーカードから直接印刷する
- 3 お手持ちのパソコンのソフトウェアを利用して印刷する

画像のサイズを変更する（リサイズ）

選択した画像の記録サイズを変更して、元の画像よりもファイルサイズを小さくすることができます。SDメモリーカードまたは内蔵メモリーがいっぱいになって撮影できなくなったとき、画像をリサイズして上書きすれば、空き容量が増え、続けて撮影ができます。

注意

- 記録サイズが10M  (3216×3216) / 2M  (1920×1080) で撮影された画像またはパノラマ撮影された画像、動画はリサイズできません。
- 元の画像よりも大きいサイズは選択できません。

1  モードで十字キー（◀▶）を押し、リサイズする画像を選ぶ

2 十字キー（▼）を押す
再生モードパレットが表示されます。

3 十字キー（▲▼◀▶）で （リサイズ）を選ぶ

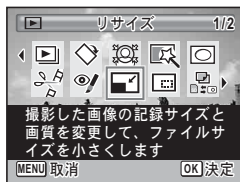

4 OK ボタンを押す
記録サイズを選択する画面が表示されます。

5 十字キー（◀▶）で記録サイズを選択する



6 OKボタンを押す

上書きを確認する画面が表示されます。
画像がプロテクトされている場合は、このときに新規保存され、次の確認画面は表示されません。

7 十字キー（▲▼）で上書き保存／新規保存を選ぶ

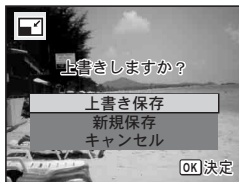

8 OKボタンを押す

リサイズされた画像が保存されます。

画像をトリミングする

画像周囲の不要な部分をカットして、別の画像として保存します。

注意

記録サイズが **10M 101** (3216×3216) / **10M 100** (4224×2376) / **2M 100** (1920×1080) で撮影された画像またはパノラマ撮影された画像、動画はトリミングできません。

1 再生モードで十字キー（◀▶）を押し、トリミングする画像を選ぶ

2 十字キー（▼）を押す

再生モードパレットが表示されます。

3 十字キー（▲▼◀▶）で （トリミング）を選ぶ

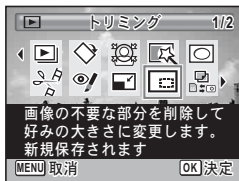

4 OK ボタンを押す

トリミングを行う画面が表示されます。
画面にはトリミングできる最大の範囲が緑の枠で表示されます。この範囲を越えてトリミングはできません。

5 トリミング範囲を決める

以下の操作で緑の枠を動かして、画面のどの部分をトリミングするか決めます。

ズームレバー	トリミングサイズの変更
十字キー (▲▼◀▶)	トリミング位置の移動
グリーンボタン	トリミング範囲の回転 ・ 回転できるサイズのとき だけボタンが表示されます。



6 OK ボタンを押す

トリミングされた画像が新しいファイル名で保存されます。
トリミング後の記録サイズは、トリミングサイズに応じて自動的に設定されます。

顔が小さく見えるように加工する

撮影時に顔検出機能 (p.72) で検出された人物の顔を小さく見えるように加工します。

1 再生モードで十字キー (◀▶) を押し、編集する画像を選ぶ

2 十字キー (▼) を押す

再生モードパレットが表示されます。

3 十字キー (▲▼◀▶) で (小顔フィルター) を選ぶ

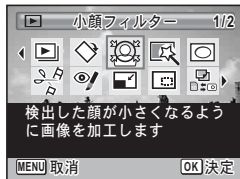

4 OK ボタンを押す

補正できる顔に顔検出枠が表示されます。
検出枠が1つのみの場合は、手順6に進みます。

5 十字キー（▲▼◀▶）で加工する顔を選択する

緑色の枠が加工の対象となる顔です。

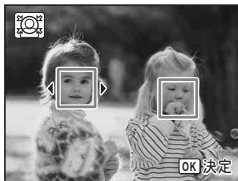

6 OK ボタンを押す

7 十字キー（◀▶）で縮小率を切り替える

- ◯ + 約5%
- ◯ + 約7%
- ◯ + 約10%



8 OK ボタンを押す

上書きを確認する画面が表示されます。
画像がプロテクトされている場合は、このときに新規保存され、次の確認画面は表示されません。

9 十字キー（▲▼）で上書き保存／新規保存を選ぶ

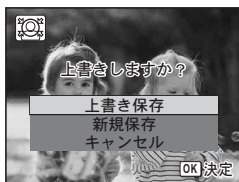

10 OK ボタンを押す

▶モードに戻り、加工した画像が表示されます。

注意

以下の場合、加工できないことがあります。

- ・ 画像に対して顔の占める割合が大きすぎる、または小さすぎる
 - ・ 顔が画像の端に写っている
- この場合は、手順4で顔検出枠が表示されません。

デジタルフィルターを使う

選択した画像の色調を変えたり、特殊な加工を施します。

白黒	白黒写真のような画像に加工します。
セピア	セピア写真のような画像に加工します。
トイカメラ	トイカメラで撮影したような画像に加工します。
レトロ	古い写真のような画像に加工します。
カラー	選択したカラーフィルターをかけた画像にします。赤／桃／紫／青／緑／黄の6種類のフィルターがあります。
色抽出	特定の色だけを抽出し、他の部分を白黒に加工します。赤／緑／青の3種類のフィルターがあります。
色強調	青空／新緑／花見／紅葉の色彩を強調します。
ハイコントラスト	撮った画像のコントラストの強さを調整します。
トゥインクル	夜景や水面の光の輝きなど、ハイライト部にクロス状の光条などを表現し、キラキラした雰囲気強調します。クロス／ハート／星の3種類のフィルターがあります。
ソフト	全体をぼかしたようなやわらかい画像に加工します。
明るさフィルター	明るさを調整します。

注意

パノラマ撮影された画像や動画、他のカメラで撮影した画像はデジタルフィルターで加工できません。

1 **▶**モードで十字キー（◀▶）を押し、編集する画像を選ぶ

2 十字キー（▼）を押す
再生モードパレットが表示されます。

3 十字キー（▲▼◀▶）で （デジタルフィルター）を選ぶ



4 OK ボタンを押す

フィルターを選択する画面が表示されます。

- 1 白黒
- 2 セピア
- 3 トイカメラ
- 4 レトロ
- 5 カラー
- 6 色抽出
- 7 色強調
- 8 ハイコントラスト
- 9 トゥインクル
- 10 ソフト
- 11 明るさフィルター

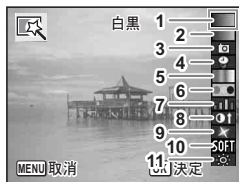

選択するフィルターによって、以下に進んでください。

5 十字キー（▲▼）でフィルターを選ぶ

フィルターに応じた加工結果がプレビュー表示されます。

6 OKボタンを押す

上書きを確認する画面が表示されます。

画像がプロテクトされている場合は、このときに新規保存され、次の確認画面は表示されません。

7 十字キー（▲▼）で上書き保存／新規保存を選ぶ

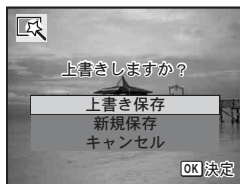

8 OKボタンを押す

フィルターで加工された画像が保存されます。

5 十字キー（▲▼）でフィルターを選ぶ

フィルターに応じた加工結果がプレビュー表示されます。

6 十字キー（◀▶）で色を選択する

十字キー（▶）を押すたびに、次のように色が切り替わります。



レトロ	元画像→アンバー→ブルー
カラー	赤→桃→紫→青→緑→黄
色抽出	赤→緑→青
色強調	青空→新緑→花見→紅葉
トゥインクル	クロス→ハート→星

7 OKボタンを押す

上書きを確認する画面が表示されます。
画像がプロテクトされている場合は、このときに新規保存され、次の確認画面は表示されません。

8 十字キー（▲▼）で上書き保存／新規保存を選ぶ

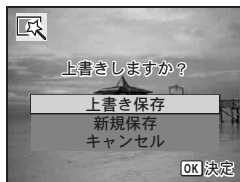

9 OKボタンを押す

フィルターで加工された画像が保存されます。

トイカメラ／ハイコントラスト／明るさフィルターの場合

5 十字キー（▲▼）でフィルターを選ぶ

フィルターに応じた加工結果がプレビュー表示されます。

6 十字キー（◀▶）で効果を調整する



	十字キー（◀）	初期設定	十字キー（▶）
トイカメラ	弱	標準	強
ハイコントラスト	弱	標準	強
明るさフィルター	暗い	標準	明るい

7 OKボタンを押す

上書きを確認する画面が表示されます。
画像がプロテクトされている場合は、このときに新規保存され、次の確認画面は表示されません。

8 十字キー（▲▼）で上書き保存／新規保存を選ぶ

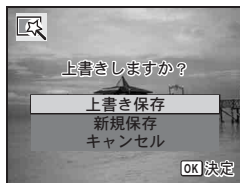

9 OKボタンを押す

フィルターで加工された画像が保存されます。

5 赤目を補正する

ストロボ撮影で人物の目が赤く写った画像を補正します。

注意

- ・パノラマ撮影された画像や動画、カメラ側で赤目画像と特定できなかった画像は赤目補正できません。手順4でエラーメッセージが表示されます。
- ・赤目補正できるのは、このカメラで撮影した静止画のみです。

1 再生モードで十字キー（◀▶）を押し、赤目補正する画像を選ぶ

2 十字キー（▼）を押す

再生モードパレットが表示されます。

3 十字キー（▲▼◀▶）で赤目補正（赤目補正）を選ぶ

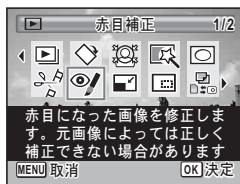

4 OKボタンを押す

上書きを確認する画面が表示されます。
画像がプロテクトされている場合は、このときに新規保存され、次の確認画面は表示されません。

5 十字キー（▲▼）で上書き保存／新規保存を選ぶ

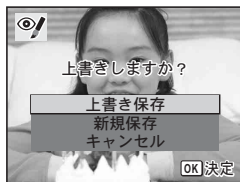

6 OKボタンを押す

赤目補正された画像が保存されます。

フレームを合成する

撮影した静止画に、フレーム（飾り枠）を合成します。あらかじめ90種類のフレームが登録されています。



記録サイズが **10M** (3216×3216) / **10M** (4224×2376) / **2M** (1920×1080) で撮影された画像またはパノラマ撮影された画像、動画、**3M** (2048×1536) より小さいサイズの画像は、フレームが合成できません。手順4でエラーメッセージが表示されます。

1 再生モードで十字キー（◀▶）を押し、フレーム合成する画像を選ぶ

2 十字キー（▼）を押す

再生モードパレットが表示されます。

3 十字キー（▲▼◀▶）で再生モードパレット（フレーム合成）を選ぶ

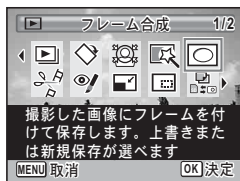

4 OK ボタンを押す

フレーム選択の9分割画面が表示されます。

5 十字キー（▲▼◀▶）で使用するフレームを選ぶ

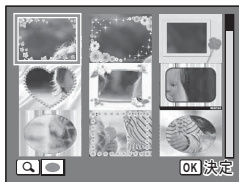

6 ズームレバーを右（Q）に回す

選んだフレームが1画面表示されます。
フレームは次の方法で選び直すことができます。

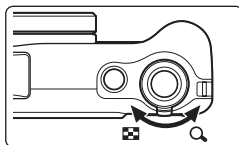

十字キー（◀▶）	別のフレームを選択
ズームレバー左（Q）	フレーム選択の9分割画面に戻り、手順5と同様の操作で別のフレームを選択



7 OK ボタンを押す

画像の位置調整と拡大／縮小を行う画面が表示されます。
次の方法で調整ができます。

十字キー（▲▼◀▶）	画像の位置を調整
ズームレバー	画像の拡大／縮小



8 OK ボタンを押す

上書きを確認する画面が表示されます。
画像がプロテクトされている場合は、このときに新規保存され、次の確認画面は表示されません。

9 十字キー（▲▼）で上書き保存／新規保存を選ぶ

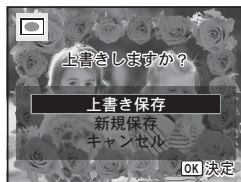

10 OK ボタンを押す

フレームが合成された画像が、**3M**（2048×1536）の記録サイズで保存されます。

オプションのフレーム画像について

Optio RZ10の内蔵メモリーには、オプションのフレームが登録されています。このオプションフレームは、パソコンから内蔵メモリーのファイルを削除したり、内蔵メモリーをフォーマットすると削除されます。オプションフレームを内蔵メモリーに再度登録する場合は、付属のCD-ROM (S-SW111) からコピーしてください。

フレーム画像のコピーのしかた

- 1 カメラからSDメモリーカードを取り出す**
SDメモリーカードがセットされていると、内蔵メモリーではなく、SDメモリーカードにコピーされます。
- 2 付属のUSBケーブル (I-USB7) でパソコンとカメラを接続する**
接続のしかたは、「パソコンと接続する」(p.201)をご覧ください。
- 3 パソコンにデバイス検出の画面が表示されたら、「キャンセル」をクリックする**
- 4 CD-ROM (S-SW111) をパソコンにセットする**
- 5 インストール画面が表示されたら、「EXIT」をクリックする**
- 6 カメラ (リムーバブルディスク) のルートディレクトリにFRAMEフォルダーがない場合は作成する**
- 7 CD-ROM のルートディレクトリにある FRAME フォルダーから、コピーしたいファイルをカメラ (リムーバブルディスク) のFRAMEフォルダーにコピーする**
パソコンのファイル操作については、お使いのパソコンの説明書などをご覧ください。
- 8 パソコンとカメラからUSBケーブルを外す**
「パソコンと接続する」(p.201) を参考にしてください。



フレームは内蔵メモリーとSDメモリーカードの両方に登録できますが、数が多くなると処理に時間がかかる場合があります。

新しく入手したフレームを使う

ペンタックスのホームページなどから入手したフレームを使用して、フレームを合成することもできます。



- ・ダウンロードしたフレームは、解凍して内蔵メモリーやSDメモリーカードのFRAMEフォルダーにコピーしてください。
- ・FRAMEフォルダーは、SDメモリーカードを本機でフォーマットすると作成されます。
- ・ダウンロードの手順などの詳細は、当社ホームページをご覧ください。

動画を編集する

撮影した動画中のひとコマを切り出して静止画として保存したり、動画を分割したりすることができます。

1 **▶モードで十字キー（◀▶）を押し、編集する動画を選ぶ**

2 **十字キー（▼）を押し**

再生モードパレットが表示されます。

3 **十字キー（▲▼◀▶）で （動画編集）を選ぶ**



4 **OK ボタンを押し**

編集方法を選択する画面が表示されます。
編集方法によって、以下に進んでください。

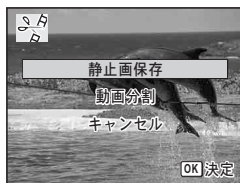

動画の1コマを静止画として保存する

5 編集方法を選択する画面で「静止画保存」を選ぶ

6 OK ボタンを押す

静止画として保存するコマを選択する画面が表示されます。

7 十字キー（▲▼◀▶）で保存するコマを選ぶ

- ▲ 再生／一時停止
- ▼ 停止して最初のコマに戻る
- ◀ コマ戻し
- ▶ コマ送り



8 OK ボタンを押す

選択したコマが静止画として保存されます。

5

画像の編集と印刷

動画を分割する

5 編集方法を選択する画面で「動画分割」を選ぶ

6 OK ボタンを押す

分割位置を選択する画面が表示されます。

7 十字キー（▲▼◀▶）で分割位置を決める

- ▲ 再生／一時停止
- ▼ 停止して最初のコマに戻る
- ◀ コマ戻し
- ▶ コマ送り



8 OK ボタンを押す

分割位置を確認する画面が表示されます。

9 十字キー（▲▼）で「分割」を選ぶ

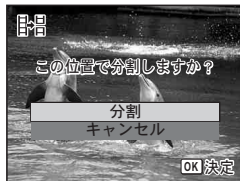

10 OK ボタンを押す

指定位置で分割された動画がそれぞれ新しいファイル名で保存され、元の動画は削除されます。

注意

プロテクトされている動画は分割できません。

画像／音声をコピーする

内蔵メモリーとSDメモリーカード間で画像／音声をコピーします。カメラにSDメモリーカードが入っていないと、この機能は選択できません。

注意

SDメモリーカードをセットするときや取り出すときは、必ず電源を切ってください。

1 再生モードで十字キー（▼）を押す

再生モードバレットが表示されます。

2 十字キー（▲▼◀▶）で （画像/音声コピー）を選ぶ

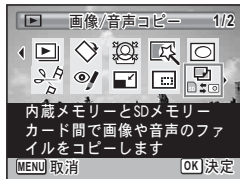

5

画像の編集と印刷

3 OKボタンを押す

コピー方法を選択する画面が表示されます。
コピー方法によって、以下に進んでください。

内蔵メモリーからSDメモリーカードにコピーする場合

内蔵メモリー内のすべての画像／音声をSDメモリーカードにコピーします。画像をコピーする前に、SDメモリーカードに十分な空き容量があることを確認してください。

4 十字キー(▲▼)で「→SD」を選ぶ



5 OKボタンを押す

すべての画像／音声がSDメモリーカードにコピーされます。

SDメモリーカードから内蔵メモリーにコピーする場合

SDメモリーカード内の画像／音声を1つずつ選んで、内蔵メモリーにコピーします。

4 十字キー(▲▼)で「SD→」を選ぶ

5 OKボタンを押す

6 十字キー(◀▶)でコピーする画像／音声を選ぶ



OK ボタンを押す

選択した画像／音声が内蔵メモリーにコピーされます。
他の画像／音声をコピーする場合は、手順4～7を繰り返します。終了する場合は「キャンセル」を選びます。



- 音声（ボイスメモ）付きの画像は、音声付きのままコピーされます。
- SDメモリーカードから内蔵メモリーにコピーする場合は、新しいファイル名で画像がコピーされます。

DPOFを設定する

DPOF (Digital Print Order Format) とは、デジタルカメラで撮影した静止画に、プリントのための情報を記録するためのフォーマットです。撮影した静止画にDPOFを設定すると、DPOF対応プリンターやプリントサービス店でDPOFの設定に従ったプリントができます。動画や音声のみのファイルには、DPOF は設定できません。

注意

「日付写し込み」(p.118) で日付/時刻を写し込んだ画像には、DPOF 設定で「日付」を (オン) にしないでください。 にすると、日付が重なって印刷されます。

1 画像ずつ設定する

各画像ごとに、以下の項目を設定します。

枚数	プリントする枚数を設定します。99枚まで設定できます。
日付	画像に日付をプリントするかしないかを設定します。

1 **再生モードで十字キー (▼) を押す**
再生モードバレットが表示されます。

2 **十字キー (▲▼◀▶) で DPOF (DPOF) を選ぶ**

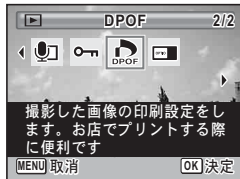

3 **OK ボタンを押す**
設定方法を選択する画面が表示されます。

4 十字キー（▲▼）で「1画像」を選ぶ



5 OK ボタンを押す

「この画像にDPOF設定を行います」とメッセージが表示されます。

6 十字キー（◀▶）で画像を選択する

すでにDPOFが設定されている画像は、設定された枚数と日付のオン／オフが表示されます。

7 十字キー（▲▼）でプリント枚数を設定する



8 グリーンボタンで日付の / を切り替える

- 日付をプリントする
- 日付をプリントしない

他の画像にもDPOFを設定したい場合は、手順6～8を繰り返します。



9 OK ボタンを押す

設定が保存され、手順4の画面に戻ります。

注意

プリンターやプリントサービス店のプリント機器によっては、DPOF設定で「日付」をオンにしても日付がプリントされないことがあります。

メモ

DPOF設定を解除する場合は、手順7で枚数を「00」に設定して、OKボタンを押します。

全画像を設定する

カメラに保存されているすべての画像に同じ枚数／日付の設定を適用します。

1 p.173の手順4の画面で「全画像」を選ぶ

2 OK ボタンを押す

「すべての画像にDPOF設定を行います」とメッセージが表示されます。

3 プリント枚数と日付の / を設定する

設定のしかたは「1画像ずつ設定する」の手順7～8 (p.173) をご覧ください。



4 OK ボタンを押す

設定した値で全画像の設定が保存され、設定方法を選択する画面に戻ります。

注意

- ・「全画像」では、すべての画像に同じプリント枚数が設定されます。プリントをする前に、必ず枚数の設定が正しいか確認してください。
- ・「全画像」で設定を行うと、1画像ずつの設定は解除されます。

6 音声の録音と再生

音声を録音する（ボイスレコーディング）	176
画像に音声を付ける（ボイスメモ）	180

音声を録音する（ボイスレコーディング）

音声を記録します。マイクはカメラ正面にありますので、音声を記録するときは、カメラの向きを調整してください。

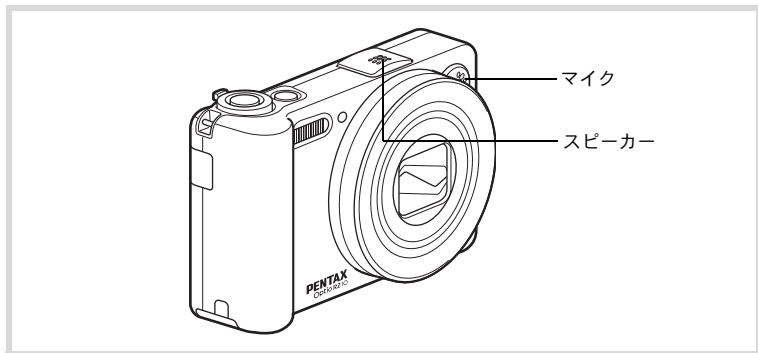

ボイスレコーディングを設定する

ボイスレコーディング機能を使用するには、グリーンボタンにボイスレコーディングを登録します。

- 1** カメラモードでMENUボタンを押す
「📷撮影」メニューが表示されます。
- 2** 十字キー（▲▼）で「グリーンボタン」を選ぶ
- 3** 十字キー（▶）を押す
ポップアップが表示されます。
- 4** 十字キー（▲▼）で「ボイスレコーディング」を選び、OKボタンを押す

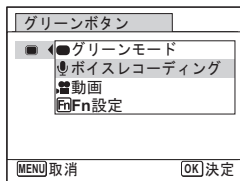

5 MENUボタンを押す

ボイスレコーディング機能がグリーンボタンに登録されます。

音声を録音する

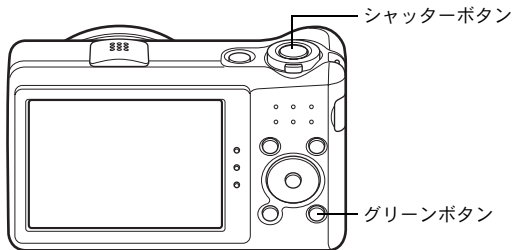

1 カメラモードでグリーンボタンを押す

ボイスレコーディングモードになり、画像モニターに録音可能な時間と、これから録音するファイルの録音時間が表示されます。

- 1 録音時間
- 2 残り録音可能時間



2 シャッターボタンを全押しする

録音が始まります。録音中は、セルフタイマーランプが点滅します。録音は連続で18時間まで可能です。録音中にグリーンボタンを押すと、録音中の音声にインデックスを付けることができます。



3 シャッターボタンを全押しする

録音を停止します。



- 手順2でシャッターボタンを1秒以上押し続けると、シャッターボタンから指を離れたときに録音を停止します。短い音を録音したいときに便利です。
- 音声はモノラルのWAVEファイルで記録されます。

音声を再生する

ボイスレコーディングで録音した音声を再生します。

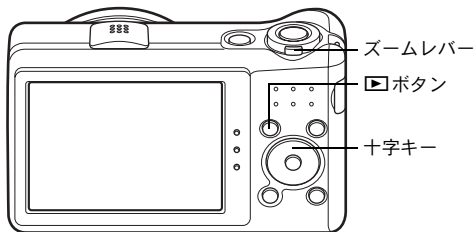

6

音声の録音と再生

1 ▶ ボタンを押す

2 十字キー (◀▶) で再生したい音声ファイルを選ぶ

3 十字キー (▲) を押す

再生が開始されます。

- 1 ファイルの総録音時間
- 2 再生済時間

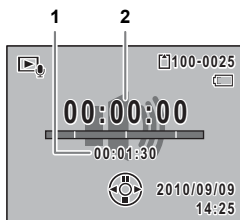

再生中にできる操作

ズームレバー右 (◆)	音量を大きくする
ズームレバー左 (◆◆◆)	音量を小さくする
十字キー (▲)	一時停止
十字キー (◀)	(インデックスなし) 巻き戻し (インデックスあり) 前のインデックス位置から再生
十字キー (▶)	(インデックスなし) 早送り (インデックスあり) 次のインデックス位置から再生

一時停止中にできる操作

十字キー (▲)	再生を再開
十字キー (◀)	約5秒前に戻る
十字キー (▶)	約5秒先に送る

4 十字キー (▼) を押す

再生が停止します。

画像に音声を付ける（ボイスメモ）

撮影した静止画に音声（ボイスメモ）を付けることができます。

ボイスメモを録音する

- 1 **▶モードで十字キー（◀▶）を押し、ボイスメモを付けた
い画像を選ぶ**
- 2 **十字キー（▼）を押し**
再生モードパレットが表示されます。
- 3 **十字キー（▲▼◀▶）で （ボイス
メモ）を選ぶ**

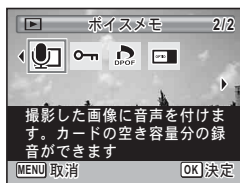

- 4 **OK ボタンを押す**
ボイスメモの録音を開始します。ボイスメモは連続で18時間まで録音できます。



- 5 **OK ボタンを押す**
ボイスメモの録音が終了します。



- すでにボイスメモが録音されている画像にボイスメモを上書きすることはできません。いったん音声を消去（p.145）してから、もう一度録音してください。
- プロテクトされている画像（p.148）にボイスメモを付けることはできません。

ボイスメモを再生する

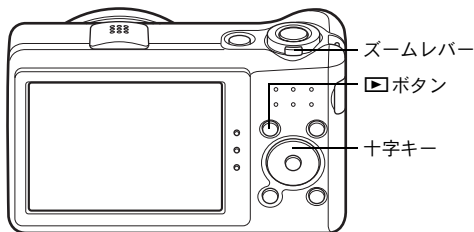

1 ▶モードで十字キー（◀▶）を押し、ボイスメモを再生する画像を選ぶ

ボイスメモが録音されている画像は、1画面表示時に□が表示されません。

2 十字キー（▲）を押し

録音されたボイスメモが再生されます。

再生中にできる操作

ズームレバー右（◆）	音量を大きくする
ズームレバー左（◆◆◆）	音量を小さくする



3 十字キー（▼）を押し

ボイスメモの再生が停止します。

音声を消去する ⇨ p.145

メモ

7 設定

カメラを設定する	184
----------------	-----

カメラを設定する

SDメモリーカードをフォーマットする

SDメモリーカードに保存されているすべてのデータを消去します。未使用または他のカメラやデジタル機器で使用したSDメモリーカードは、必ずこのカメラでフォーマットしてからご使用ください。

注意

- SDメモリーカードのフォーマット中は、カードを取り出さないでください。カードが破損して使用できなくなることがあります。
- フォーマットを行うと、プロテクトされた画像や、このカメラ以外で記録したデータも消去されます。ご注意ください。
- パソコンなどこのカメラ以外の機器でフォーマットされたSDメモリーカードはそのままでは使用できません。必ずカメラでフォーマットしてください。
- 異常があったとき以外、内蔵メモリーはフォーマットできません。
- 新しいEye-Fiカードをはじめて使用するときは、カードをフォーマットする前にカード内のEye-Fi Managerのインストールファイルをパソコンにコピーしてからフォーマットしてください。

1 **▶**モードでMENUボタンを押す

「\設定」メニューが表示されます。

▶モードでMENUボタンを押したときは、十字キー（▶）を1回押します。

2 十字キー（▲▼）で「フォーマット」を選ぶ

3 十字キー（▶）を押す

「フォーマット」画面が表示されます。

4 十字キー（▲▼）で「フォーマット」を選ぶ

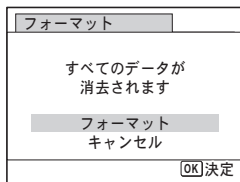

7

設定

5 OKボタンを押す

フォーマットが開始されます。

フォーマットが終わると、**▶**モードまたは**▶**モードに戻ります。

サウンドの設定を変更する

操作音の音量と音の種類を変更できます。

1 **▶**モードでMENUボタンを押す

「設定」メニューが表示されます。

▶モードで**MENU**ボタンを押したときは、十字キー（**▶**）を1回押し
ます。

2 十字キー（**▲▼**）で「サウンド」を選ぶ

3 十字キー（**▶**）を押す

「サウンド」画面が表示されます。

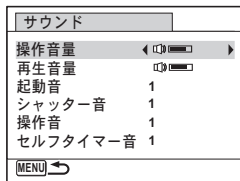

操作音量／再生音量を変更する

4 十字キー（**▲▼**）で「操作音量」を選ぶ

5 十字キー（**◀▶**）で音量を調節する

音量を0にすると起動音・シャッター音・操作音・セルフタイマー音
は鳴りません。

6 手順4～5と同様の操作で「再生音量」を設定する

音の種類を変更する

4 十字キー（**▲▼**）で「起動音」を選ぶ

- 5 十字キー (▶) を押す
ポップアップが表示されます。
- 6 十字キー (▲▼) で音の種類を選ぶ
1/2/3/オフから選択します。
- 7 OK ボタンを押す
- 8 手順 4 ~ 7 と同様の操作でシャッター音/操作音/セルフタイマー音を設定する
- 9 MENU ボタンを2回押す
☐モードまたは▶モードに戻ります。

日時を変更する

初期設定 (p.47) で設定した日付と時刻を変更します。また、カメラに表示する日付の表示形式を設定します。

- 1 ▶モードでMENU ボタンを押す
「\設定」メニューが表示されます。
☐モードでMENU ボタンを押したときは、十字キー (▶) を1回押し
ます。
- 2 十字キー (▲▼) で「日時設定」を選ぶ
- 3 十字キー (▶) を押す
「日時設定」画面が表示されます。

- 4 十字キー (▶) を押す
選択枠が「年/月/日」に移動します。
初期設定や、前回の設定によっては、月/日/年/日/月/年で表示されていることもあります。

日時設定	
表示スタイル	▶年/月/日 24h
日付	2010/01/01
時刻	00:00
設定完了	
MENU 取消	

5 十字キー（▲▼）で日付の表示スタイルを選ぶ

年/月/日／月/日/年／日/月/年から選択します。

日時設定	
表示スタイル	年/月/日 24h
日付	2010/01/01
時刻	00:00
設定完了	
MENU取消	

6 十字キー（▶）を押す

選択枠が「24h」に移動します。

7 十字キー（▲▼）で24h（24時間表示）／12h（12時間表示）を選ぶ

日時設定	
表示スタイル	年/月/日 24h
日付	2010/01/01
時刻	00:00
設定完了	
MENU取消	

8 十字キー（▶）を押す

選択枠が「表示スタイル」に戻ります。

9 十字キー（▼）を押す

選択枠が「日付」に移動します。

10 十字キー（▶）を押す

手順5で設定した表示スタイルに従って、選択枠が下記の項目に移動します。

「年/月/日」の場合 西暦年

「月/日/年」の場合 月

「日/月/年」の場合 日

以下の操作手順や画面は、「年/月/日」に設定した場合です。他の表示スタイルに設定した場合でも、操作方法は同様です。

日時設定	
表示スタイル	年/月/日 24h
日付	▶2010/01/01
時刻	00:00
設定完了	
MENU取消	

11 十字キー（▲▼）で西暦年を設定する

日時設定	
表示スタイル	年/月/日 24h
日付	2010/01/01
時刻	00:00
設定完了	
MENU 取消	

12 十字キー（▶）を押す

選択枠が「月」に移動します。十字キー（▲▼）で月を設定します。月を設定後は、同様の操作で日を設定します。

13 手順8～12と同様の操作で時刻を設定する

手順7で「12h」を選択した場合は、時刻調整に連動してAM/PMが切り替わります。

14 十字キー（▼）で「設定完了」を選ぶ

日時設定	
表示スタイル	年/月/日 24h
日付	2010/01/01
時刻	00:00
設定完了	
MENU 取消	OK 決定

7

設定

15 OK ボタンを押す

日時の設定が保存されます。



手順15でOK ボタンを押すと、0秒にセットされます。時報に合わせてOK ボタンを押すと、秒単位まで正確に日時が設定できます。

ワールドタイムを設定する

「日時を設定する」(p.47)や「日時を変更する」(p.186)で設定した日時は、現在地の日時として設定されます。「ワールドタイム」を設定しておく、海外で使用する、画像モニターに目的地として設定した国や地域の日時を表示できます。

目的地を設定する

1 モードでMENUボタンを押す

「 設定」メニューが表示されます。

 モードで**MENU**ボタンを押したときは、十字キー(▶)を1回押しします。

2 十字キー(▲▼)で「ワールドタイム」を選ぶ

3 十字キー(▶)を押す

「ワールドタイム」画面が表示されます。

4 十字キー(▲▼)で「 目的地」を選ぶ

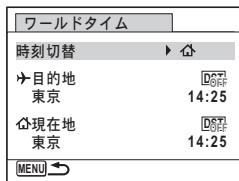

5 十字キー(▶)を押す

「 目的地」画面が表示されます。現在設定されている都市が地図上で点滅表示されます。

6 十字キー(◀▶)で目的地の都市名を選ぶ

選択した都市の現在時刻・位置・時差が表示されます。

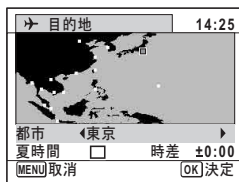

- 7 十字キー（▲▼）で「夏時間」を選ぶ
- 8 十字キー（◀▶）で☑（オン）／□（オフ）を切り替える
目的地が夏時間を採用している場合は、☑にします。
- 9 OKボタンを押す
目的地の設定が保存され、「ワールドタイム」画面に戻ります。
- 10 MENUボタンを2回押す
設定した内容で撮影できる状態になります。



手順4で「📍現在地」を選ぶと現在地の都市と夏時間を設定できます。

目的地の日時をカメラに表示させる（時刻切替）

- 1 モードでMENUボタンを押す
「設定」メニューが表示されます。
モードでMENUボタンを押したときは、十字キー（▶）を1回押し
ます。
- 2 十字キー（▲▼）で「ワールドタイム」を選ぶ
- 3 十字キー（▶）を押す
「ワールドタイム」画面が表示されます。
- 4 十字キー（▲▼）で「時刻切替」を選ぶ

ワールドタイム	
時刻切替	▶ 📍
▶ 目的地	DST
ニューヨーク	00:25
📍現在地	DST
東京	14:25
MENU	↩

- 5 十字キー（▶）を押す
ポップアップが表示されます。

6 十字キー（▲▼）で✈/🏠を切り替える

✈ 目的地の都市の時刻を表示

🏠 現在地の都市の時刻を表示

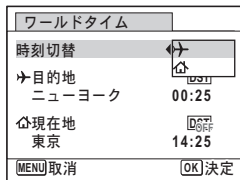

7 OK ボタンを押す

設定が保存されます。

8 MENU ボタンを2回押す

📺モードまたは▶モードに戻ります。
ワールドタイムに切り替えた場合は、📺モードにしたときに画像モニターに目的地の日時が表示されていることを示す✈アイコンが表示されます。



表示言語を変更する

メニューやエラーメッセージなどに表示される言語を変更します。
英語／フランス語／ドイツ語／スペイン語／ポルトガル語／イタリア語／オランダ語／日本語／デンマーク語／スウェーデン語／フィンランド語／ポーランド語／チェコ語／ハンガリー語／トルコ語／ギリシャ語／ロシア語／タイ語／韓国語／中国語（繁体字／簡体字）に対応しています。

1 ▶モードでMENU ボタンを押す

「\設定」メニューが表示されます。

📺モードでMENU ボタンを押したときは、十字キー（▶）を1回押しします。

2 十字キー（▲▼）で「Language/言語」を選ぶ

3 十字キー（▶）を押す

「Language/言語」画面が表示されます。

4 十字キー（▲▼◀▶）で言語を選ぶ

Language/言語		
English	日本語	Türkçe
Français	Dansk	Ελληνικά
Deutsch	Svenska	Русский
Español	Suomi	ไทย
Português	Polski	한국어
Italiano	Čeština	中文繁體
Nederlands	Magyar	中文简体
MENU取消		OK決定

5 OKボタンを押す

選択した言語でメニューやメッセージが表示されるようになります。

フォルダー名の付け方を変更する

画像が保存されるフォルダー名の付け方を変更できます。「日付」に設定すると写真は撮影日ごとに違うフォルダーに保存されます。

PENTX	xxxPENTX (xxxは3桁のフォルダー番号)
日付	xxx_mmdd (3桁のフォルダー番号_月日) ※ 日付の表示スタイルが「日/月/年」に設定されている場合は、xxx_ddmm (3桁のフォルダー番号_日月) になります。

PENTXで撮影
(例：9/25)

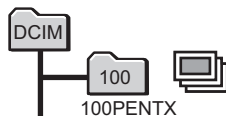

「フォルダー名」を
日付に変更 (例：9/25)

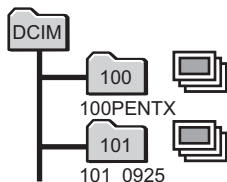

次回に撮影
(例：10/1)

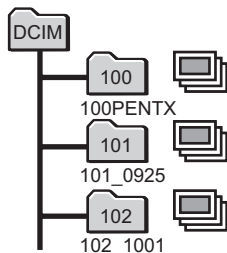

- フォルダーは最大900個まで作成されます。
- 1個のフォルダーには最大9999個まで画像や音声保存されます。

- 1** **▶モードでMENUボタンを押す**
「設定」メニューが表示されます。
▶モードで**MENU**ボタンを押したときは、十字キー（▶）を1回押します。
- 2** **十字キー（▲▼）で「フォルダー名」を選ぶ**
- 3** **十字キー（▶）を押す**
ポップアップが表示されます。
- 4** **十字キー（▲▼）でPENTX／日付を切り替える**
- 5** **OKボタンを押す**
設定が保存されます。

ビデオ出力方式を選択する

カメラとAV機器を接続して撮影や再生をするときのビデオ出力方式を、NTSCとPALから選択します。

- 1** **▶モードでMENUボタンを押す**
「設定」メニューが表示されます。
▶モードで**MENU**ボタンを押したときは、十字キー（▶）を1回押します。
- 2** **十字キー（▲▼）で「ビデオ出力」を選ぶ**
- 3** **十字キー（▶）を押す**
ポップアップが表示されます。
- 4** **十字キー（▲▼）で出力方式を選ぶ**
接続するAV機器のビデオ出力方式に合わせて選択します。

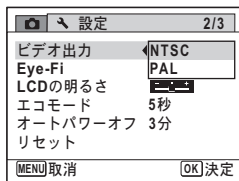

5 OKボタンを押す

設定が保存されます。



国や地域によってはビデオ出力方式が初期設定（「NTSC」）になっていると画像や音声を再生できない場合があります。その場合は、出力方式を「PAL」に切り替えてください。

AV機器と接続する [p.151](#)

都市別のビデオ出力方式 [p.231](#)

Eye-Fiを設定する

Eye-Fiカードを使って、画像を無線LAN経由で自動的にパソコンなどに転送することができます。転送のしかたについては、「Eye-Fiカードを使って画像を転送する」(p.217)をご覧ください。初期設定は□（オフ）です。

1 モードでMENUボタンを押す

「設定」メニューが表示されます。

モードでMENUボタンを押したときは、十字キー（）を1回押します。

7 設定 **2** 十字キー（ ）で「Eye-Fi」を選ぶ

3 十字キー（ ）で / を切り替える

- Eye-Fi カードを使った通信を開始する
- Eye-Fiカードを使った通信をしない

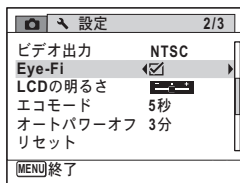

4 MENUボタンを押す

モードまたはモードに戻ります。

画像が、自動的に転送されます。

画像モニターの明るさを設定する

画像モニターの明るさを設定できます。

1 再生モードでMENUボタンを押す

「設定」メニューが表示されます。

再生モードでMENUボタンを押したときは、十字キー（▶）を1回押します。

2 十字キー（▲▼）で「LCDの明るさ」を選ぶ

3 十字キー（◀▶）で明るさを調整する

■ — — — + 暗
■ — — — + 標準
■ — — — + 明

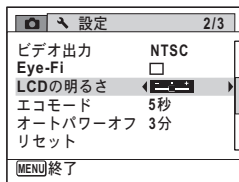

4 MENUボタンを押す

再生モードまたは再生モードに戻ります。

画像モニターは、設定した明るさになります。

節電機能を使う（エコモード）

一定時間操作しないときに、画像モニターの明るさが自動的に暗くなるように設定することで、バッテリーの消耗を軽減します。節電機能が働き、画像モニターが暗くなった場合は、いずれかのボタン操作をすると、元の明るさに戻ります。

1 再生モードでMENUボタンを押す

「設定」メニューが表示されます。

再生モードでMENUボタンを押したときは、十字キー（▶）を1回押しします。

2 十字キー（▲▼）で「エコモード」を選ぶ

3 十字キー（▶）を押す

ポップアップが表示されます。

4 十字キー（▲▼）でエコモードに切り替わるまでの時間を選ぶ

2分／1分／30秒／15秒／5秒／オフから選択します。

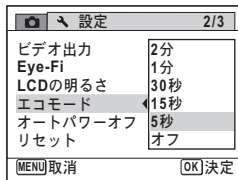

7

設定

5 OKボタンを押す

設定が保存されます。



- 以下の場合は、エコモードになりません。
 - 連続撮影で撮影中
 - 再生モード中
 - 動画撮影中
 - パソコン接続中
 - メニュー表示中
- 「5秒」に設定されている場合、電源を入れた後に何も操作しないと、15秒後にエコモードになります。

オートパワーオフを設定する

一定時間操作しないときに、自動的に電源が切れるように設定できます。

1 再生モードでMENUボタンを押す

「設定」メニューが表示されます。

再生モードでMENUボタンを押したときは、十字キー（▶）を1回押しします。

2 十字キー（▲▼）で「オートパワーオフ」を選ぶ

3 十字キー（▶）を押す

ポップアップが表示されます。

4 十字キー（▲▼）でオートパワーオフになるまでの時間を選ぶ

5分/3分/オフから選択します。

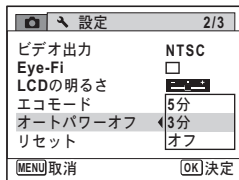

5 OKボタンを押す

設定が保存されます。



以下の場合は、オートパワーオフになりません。

- ボイスレコーディングで録音中
- 連続撮影で撮影中
- 動画撮影中
- スライドショー/動画/音声再生中
- パソコン接続中
- Eye-Fiカードで画像転送中

起動画面を変更する

カメラの電源を入れたときに表示する起動画面を設定します。
起動画面には、次の画像が選択できます。

- 撮影モードとボタンのガイドを表示する「ガイド表示起動画面」
- プリインストール画面（3種）
- 撮影した画像（設定が可能な画像のみ）

1 再生モードで十字キー（▼）を押す

再生モードパレットが表示されます。

2 十字キー（▲▼◀▶）で （起動画面設定）を選ぶ

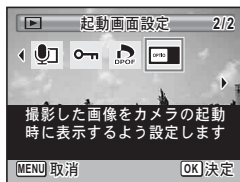

3 OK ボタンを押す

起動画面を選択する画面が表示されます。

4 十字キー（◀▶）で起動画面を選ぶ

起動画面に設定できる画像だけが表示されます。その他に、3種類のプリインストール画面とガイド表示起動画面が選択できます。



5 OK ボタンを押す

起動画面が設定されます。



- 設定した起動画面は、元の画像を消去したり、SD メモリーカードをフォーマットしても消去されません。
- 「オフ」を選ぶと起動画面は表示されません。
- 再生起動モードで電源を入れたときは、起動画面は表示されません。

センサー画素の欠けを補完する（ピクセルマッピング）

ピクセルマッピングは、CCDの画素に欠けがあった場合に補完処理をする機能です。画像のドットがいつも同じ所で欠けるようになったら、ピクセルマッピングを実行してください。

- 1 **カメラモードでMENUボタンを押し、十字キー（▶）を押す**
「設定」メニューが表示されます。
▶モードで**MENU**ボタンを押したときは、ピクセルマッピングが選択できません。

- 2 **十字キー（▲▼）で「ピクセルマッピング」を選ぶ**

- 3 **十字キー（▶）を押す**
「ピクセルマッピング」画面が表示されません。

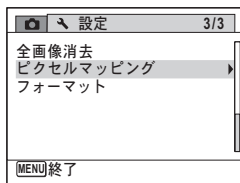

- 4 **十字キー（▲▼）で「ピクセルマッピング」を選ぶ**

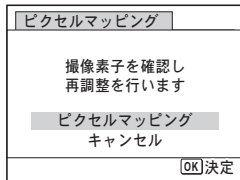

- 5 **OKボタンを押す**
補完処理が行われます。

注意

バッテリーの容量が少ない場合、「電池容量がたりないためピクセルマッピングを行えません」と画像モニターに表示されます。ACアダプターキットK-AC92J（別売）を使用するか、容量が十分残っているバッテリーを使用してください。

設定をリセットする

カメラの設定内容を工場出荷時の状態に戻します。リセットされる項目については「初期設定一覧」(p.226)をご覧ください。

1 再生モードでMENUボタンを押す

「設定」メニューが表示されます。

再生モードでMENUボタンを押したときは、十字キー(▶)を1回押します。

2 十字キー(▲▼)で「リセット」を選ぶ

3 十字キー(▶)を押す

「リセット」画面が表示されます。

4 十字キー(▲▼)で「リセット」を選ぶ

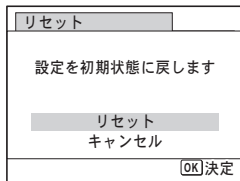

5 OKボタンを押す

設定がリセットされます。

7

設定



以下の設定はリセットされません。

- 日時設定
- ワールドタイム
- Language/言語
- ビデオ出力

8 パソコンと接続する

準備する	202
パソコンと接続する	209
Eye-Fiカードを使って画像を転送する	217

準備する

本製品に付属するCD-ROMに収録されているソフトウェアをパソコンにインストールし、カメラとパソコンをUSBケーブルで接続すると、撮影した画像や動画をパソコンに転送して閲覧や管理をすることができます。ここでは、付属ソフトウェアのインストールなど、写真と動画をパソコンで楽しむために必要な準備を説明します。

付属ソフトウェアのご紹介

付属のCD-ROM (S-SW111) には、次のソフトウェアが収録されています。

画像閲覧・管理・編集ソフト

「Medialmpression 2.0 for PENTAX」

対応言語：英語／フランス語／ドイツ語／スペイン語／ポルトガル語／イタリア語／オランダ語／スウェーデン語／ロシア語／韓国語／中国語 [繁体字／簡体字]／日本語

注意

カメラをパソコンに接続するときは、別売のACアダプターキット (K-AC92J) のご使用をお勧めします (p.35)。画像の転送中にバッテリーが消耗すると、画像データが壊れることがあります。

8

システム環境

カメラで撮影した画像や動画をパソコンで楽しむには、以下のシステム環境が必要です。

Windows

OS	Windows XP (SP2) / Windows Vista / Windows 7 • 対象OSがプリインストールされたパソコンで、最新のバージョンにアップデートされているもの
CPU	Pentium 4 1.6GHzまたは同等のAMD Athlon (Intel Core 2 Duo 2.0GHzまたは同等のAMD Athlon X2プロセッサを推奨)
メモリ	512MB以上 (1GB以上推奨)
ハードディスク空き容量	300MB以上
その他	CD-ROMドライブ USBポート標準搭載 1024 × 768ピクセル、16ビットカラーモニターまたはそれ以上

※すべてのパソコンについて動作を保証するものではありません。
※推奨環境は、動画の再生・編集をするのに必要な最低環境です。

注意

Windows 95 / Windows 98 / Windows 98SE / Windows Me / Windows NT / Windows 2000には対応していません。

Macintosh

OS	Mac OS X (Ver.10.3.9, 10.4, 10.5, 10.6) • 対象OSがプリインストールされたパソコンで、最新のバージョンにアップデートされているもの
CPU	PowerPC G4 800MHz プロセッサまたは同等のCPU (PowerPC G5またはIntel Core Duoプロセッサを推奨)
メモリ	512MB以上 (1GB以上推奨)
ハードディスク空き容量	300MB以上
その他	CD-ROMドライブ USBポート標準搭載 1024 × 768ピクセル、16ビットカラーモニターまたはそれ以上

※すべてのパソコンについて動作を保証するものではありません。
※推奨環境は、動画の再生・編集をするのに必要な最低環境です。

8

パソコンと接続する

ソフトウェアのインストール

画像閲覧・管理・編集ソフト「MedialImpression 2.0 for PENTAX」をインストールします。

注意

- ・ お使いのパソコンに必要なシステム環境を整えてから、インストールしてください。
- ・ 複数のアカウントを設定している場合は、管理者権限でログオンしてからインストールしてください。

Windows

- 1** パソコンの電源を入れる
- 2** 付属のCD-ROMをパソコンのCD-ROM / DVDドライブにセットする
インストール画面が表示された場合は、手順5へ進みます。
- 3** スタートメニューから「コンピュータ」をクリックする
- 4** CD-ROM / DVDドライブ (S-SW111) のアイコンをダブルクリックする
インストール画面が表示されます。
- 5** 「MedialImpression 2.0 for PENTAX」をクリックし、「設定言語の選択」画面で「日本語」を選択して「OK」をクリックする
セットアップ画面が表示されます。画面の指示に従い、インストール作業を進めてください。



6 関連付けるファイル形式を選択し、「次へ」をクリックする

チェックを付けると、その形式のファイルはすべてMedialImpression 2.0 for PENTAXで開きます。他のアプリケーションで開く場合は、クリックしてチェックを外してください。



7 「完了」をクリックする

インストールが完了します。パソコンを再起動してください。



Macintosh

1 Macintoshの電源を入れる

2 付属のCD-ROMを、MacintoshのCD-ROM/DVDドライブにセットする

3 CD-ROM (S-SW111) のアイコンをダブルクリックする

4 「PENTAX Software Installer」のアイコンをダブルクリックする

インストール画面が表示されます。

5 「MedialImpression 2.0 for PENTAX」をクリックする

セットアップ画面が表示されます。画面の指示に従い、インストール作業を進めてください。



6 「閉じる」をクリックする インストールが完了します。



7 インストール画面の「Exit」をクリックする 画面が閉じます。

ユーザー登録する

お客様へのサービス向上のため、お手数ですがユーザー登録にご協力いただきますよう、お願い申し上げます。

パソコンがインターネットに接続できる環境にあれば、インストール画面で、「ユーザー登録」をクリックします。

右図のような地図画面が表示された場合は、「Japan」をクリックしてください。弊社ホームページのユーザー登録画面が表示されます。画面の指示に従って、登録の作業を行ってください。

ユーザー登録画面が表示されない場合は、下記アドレスから直接アクセスしてください。

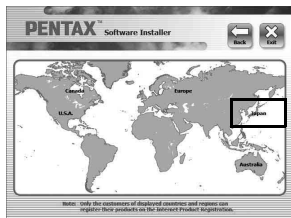

8

パソコンと接続する

<https://service.pentax.jp/pentax/customer/menu.aspx>

カメラのUSB接続モードを設定する

カメラをUSBケーブルで接続するときの接続先を設定します。

注意

必ずパソコンと接続する前に設定してください。USBケーブルでカメラとパソコンが接続された状態では設定できません。

1 カメラの電源を入れる

2 モードでMENUボタンを押す

「\設定」メニューが表示されます。

モードで**MENU**ボタンを押したときは、十字キー（▶）を1回押しします。

3 十字キー（▲▼）を押し、「USB接続」を選ぶ

4 十字キー（▶）を押す

ポップアップが表示されます。

5 十字キー（▲▼）で「MSC」を選ぶ

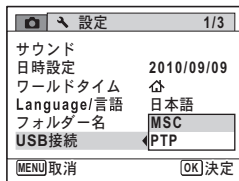

6 OKボタンを押す

設定が保存されます。

MSC (Mass Storage Class / マスストレージクラス)

コンピュータにUSB接続された機器を、記憶装置として扱うための汎用のドライバプログラムです。USB機器をそのドライバで制御するための規格のことを指すこともあります。

USB Mass Storage Class対応の機器は、接続するだけで、専用のドライバをインストールせずにコンピュータからファイルのコピーや読み書きを行うことができます。

PTP (Picture Transfer Protocol / ピクチャートランスファープロトコル)

USBを通じてデジタル画像の転送やデジタルカメラの制御を行うためのプロトコルで、ISO 15740として国際標準化されています。

PTP対応の機器同士では、デバイスドライバをインストールせずに、画像データの転送を行うことができます。

Optio RZ10では、特に指定が無い限り「MSC」を選択した状態でコンピュータと接続してください。

パソコンと接続する

カメラとパソコンを接続する

付属のUSBケーブル (I-USB7) で、カメラとパソコンを接続します。

1 パソコンの電源を入れる

2 カメラの電源を切る

3 USBケーブルでカメラとパソコンを接続する

USBケーブル端子の◁を、カメラの画像モニター側に向けて接続してください。

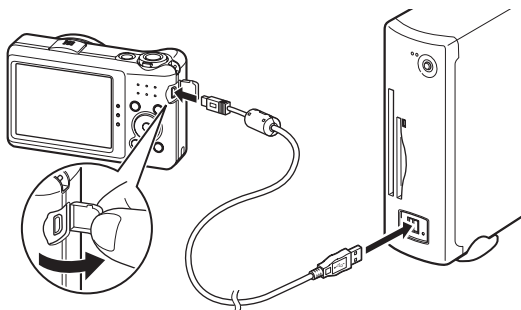

4 カメラの電源を入れる

Windowsの場合、パソコンに「自動再生」画面が表示されます。「自動再生」が表示されない場合は、「「自動再生」が表示されない場合」(p.210) の手順に従ってください。

Macintoshの場合、カメラはデスクトップに「NO NAME」として認識されます。



8

パソコンと接続する



- ・カメラとパソコンの通信中は、電源スイッチが点滅します。
- ・Macintoshの場合、SDメモリーカードにボリュームラベルがついていると、「NO NAME」と表示されずにボリュームラベル名が表示されます。フォーマットされていない新しいSDメモリーカードは、メーカー名や型番が表示される場合があります。

「自動再生」が表示されない場合

1 デSKTOPの「Medialmpression 2.0 for PENTAX」アイコンをダブルクリックする



Medialmpression 2.0 for PENTAXが起動し、スタートページが表示されます。

2 「インポート」をクリックする

インポート画面が表示されます。以降はp.211の手順6に進んでください。



画像を転送する

撮影した画像をパソコンにインポートします。

8

パソコンと接続する



- ・カメラにSDメモリーカードが入っていない場合は、内蔵メモリーの画像が転送されます。
- ・Macintoshをお使いの場合は、p.212に進んでください。

5 「メディアファイルをローカルディスクにインポート」をクリックする

MedialImpression 2.0 for PENTAXが起動し、インポート画面が表示されます。



6 インポートする画像を選択する

複数選択する場合は、Ctrlキーを押しながら選択します。

インポート先を指定する場合は、フォルダマークをクリックして指定します。

「インポートオプション」にチェックが付いていると、インポートした画像にマークが表示されます。

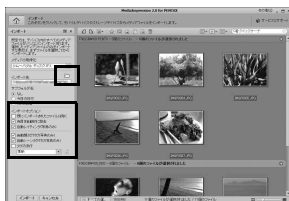

7 「インポート」をクリックする

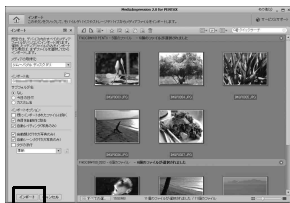

画像がパソコンにインポートされ、メディアブラウザ画面が表示されます。インポートが完了するとメッセージ画面が出るので、「終了」をクリックします。

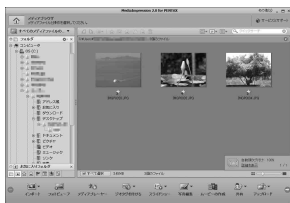

インポート画面でカメラの画像が表示されない場合は、「メディアの取得元」で「リムーバブルディスク」を指定します。

SDメモリーカードにボリュームラベルがついていると、「リムーバブルディスク」と表示されずにボリュームラベル名が表示されます。フォーマットされていない新しいSDメモリーカードは、メーカー名や型番が表示される場合があります。

Macintosh

8

5 「アプリケーション」フォルダー内の「Medialimpression 2.0 for PENTAX」アイコンをダブルクリックする



Medialimpression 2.0 for PENTAXが起動し、スタートページが表示されます。

- 6 「インポート」をクリックする**
インポート画面が表示されます。以降はp.211の手順6~7を参照してください。

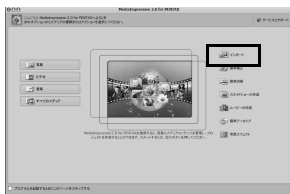

インポート画面でカメラの画像が表示されない場合は、「メディアの取得元」で「NO NAME」（またはボリュームラベル名）を指定します。

パソコンからカメラを取り外す

Windows

- 1** タスクバーの （ホットプラグアイコン）をダブルクリックする
「ハードウェアの安全な取り外し」画面が表示されます。



- 2** 「USB 大容量記憶装置」を選択して「停止」をクリックする
「ハードウェアデバイスの停止」画面が表示されます。

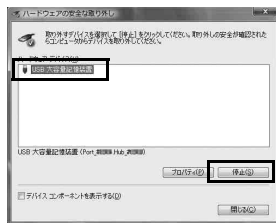

3 「USB 大容量記憶装置」を選択して「OK」をクリックする

取り外し許可のメッセージが表示されます。



4 USBケーブルをパソコンとカメラから取り外す

Macintosh

1 デスクトップの「NO NAME」をゴミ箱にドラッグする

SDメモリーカードにボリュームラベル名が付いている場合は、その名称のアイコンをゴミ箱にドラッグします。

2 USBケーブルをMacintoshとカメラから取り外す



- MedialImpression 2.0 for PENTAXなどのアプリケーションで、カメラ（リムーバブルディスク）を使用中の場合は、アプリケーションを終了しないとカメラを取り外すことはできません。
- カメラまたはパソコンからUSBケーブルを取り外すと、カメラは自動的に再生モードに切り替わります。

MedialImpression 2.0 for PENTAXを起動する

8 MedialImpression 2.0 for PENTAXを使用して、画像の表示・編集・管理・検索・共有・印刷ができます。

1 Windows ではデスクトップの、Macintoshでは「アプリケーション」フォルダー内の「MedialImpression 2.0 for PENTAX」アイコンをダブルクリックする

MedialImpression 2.0 for PENTAXが起動し、スタートページが表示されます。

2 「すべてのメディア」をクリックする

メディアブラウザ画面が表示されます。

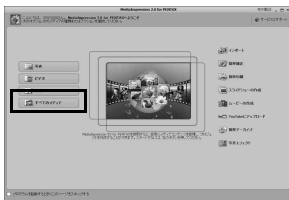

* 画面はWindowsのもので、OSや設定によって項目が異なります。

3 見たい画像が保存されているフォルダーを選び、クリックする

画像の一覧が表示されます。



4 見たい画像を選び、ダブルクリックする

選んだ画像がMediaImpression Photo Viewerで表示されます。

画像の拡大／縮小表示や編集などができます。また動画／音声の再生をすることもできます。



MediaImpression 2.0 for PENTAXの詳しい使い方を調べる

MediaImpression 2.0 for PENTAXの詳しい使い方は、ヘルプで調べることができます。

1 Windows では画面右上の「その他」から「ヘルプ」、Macintosh ではメニューバーの「ヘルプ」から「MediaImpression ヘルプ」を選ぶ

ウェブブラウザでヘルプ画面が表示されます。

2 調べたい項目をクリックする

説明が表示されます。



Eye-Fiカードを使って画像を転送する

無線LAN内蔵メモリーカード（Eye-Fiカード）をカメラにセットすると、画像を無線LAN経由で自動的にパソコンなどに転送することができます。

1 Eye-Fiカードに無線LANアクセスポイントや転送先などを設定する

設定のしかたについては、Eye-Fiカード付属の取扱説明書をご覧ください。

2 カメラの電源を切る





3 設定したEye-Fiカードをカメラにセットする

4 カメラの電源を入れる

5 「設定」メニューの「Eye-Fi」を☑（オン）にする

画像が、自動的に転送されます。カメラの設定のしかたは「Eye-Fiを設定する」（p.194）をご覧ください。

画像モニターには次のアイコンが表示されます。

	Eye-Fi通信中。「Eye-Fi」が☑に設定されていて、通信を行っているかアクセスポイントを探しているとき。
	Eye-Fi通信待機中。「Eye-Fi」が☑に設定されていて、通信を行っていないとき。
	Eye-Fi通信禁止。「Eye-Fi」が☐に設定されているとき。
	Eye-Fiバージョンエラー。Eye-Fiカードのバージョンが古いとき。または、カードがライトプロテクトされている。



・使用可能なEye-Fiカードは以下のとおりです。

- ・ Eye-Fi Share
- ・ Eye-Fi Share Video 4GB
- ・ Eye-Fi Pro X2 8GB*
- ・ Eye-Fi Explore X2 8GB*

※エンドレスモードには非対応

・ Eye-Fiカードは、最新のファームウェアに更新してご使用ください。

- 新しいEye-Fiカードを始めて使用するときは、カードをフォーマットする前にカード内のEye-Fi Managerのインストールファイルをパソコンにコピーしてからフォーマットしてください。
- 画像は無線LANにより転送されるので、航空機内など無線通信の使用が制限または禁止されている場所では、Eye-Fiカードを使用しないか、Eye-Fi設定を□（オフ）にしてください。
- バージョンの古いEye-Fiカードをカメラにセットすると、エラーメッセージが表示されます。
- 以下の場合は、画像は転送されません。
 - 使用可能な無線LANアクセスポイントが見つからないとき
 - 電池の容量が少ないとき（残量表示が赤色）
- 音声ファイルは転送されません。
- 大量の画像を転送すると、転送に時間がかかる場合がありますので、別売のACアダプターキット（K-AC92J）のご使用をお勧めします。
- 画像の転送中は、オートパワーオフ機能は働きません。
- 大きな動画ファイルなどを転送すると、カメラ内が高温となり、回路保護のために、強制的に電源がオフになることがあります。
- 無線LANによる画像転送を行うには、アクセスポイントの利用とインターネット環境および設定が必要です。詳しくは、ホームページをご覧ください。（<http://www.eyefi.co.jp>）
- Eye-Fiカードの使用方法は、Eye-Fiカードの使用説明書をご覧ください。
- Eye-Fiカードに関する不具合は、カードの製造元へお問い合わせください。
- このカメラにはEye-Fiカードの通信機能をON/OFFする機能がありますが、Eye-Fiカードのすべての機能を保証するものではありません。
- Eye-Fiカードの使用が認められているのは、カードをご購入された国のみです。使用する国の法律を遵守してください。

9 付録

各撮影モードの機能対応	220
メッセージ一覧	222
こんなときは？	224
初期設定一覧	226
都市名一覧	231
別売アクセサリ一覧	232
主な仕様	233
索引	237
アフターサービスについて	242
製品の点検と修理について	243

各撮影モードの機能対応

○：設定できます ×：設定できません

機能		撮影モード						
		AUTO PICT	P	●	📷	📷 📷	📷	
ズームレバー	ズーム操作	○	○	○*1	○	○	○*1	
📷 ボタン	顔検出オン	○	○	○	○	○	○	
	スマイルキャッチ	○	○	○	○	○	○	
	顔検出オフ	×	○	○	○	×	○	
ストロボ モード	📷 (オート)	○	○	○	×	○	×	
	📷 (発光禁止)	○	○	○	○	○	○*4	
	📷 (強制発光)	○	○	×	○	○	×	
	📷 (オート+赤目)	○	○	×	×	○	×	
	📷 (強制+赤目)	○	○	×	○	○	×	
	📷 (ソフト)	○	○	×	○	○	×	
ドライブ モード	📷 (標準)	○	○	○	○	○	○	
	📷 (セルフタイマー)	○	○	○	○	○	○	
	📷 (2秒セルフタイマー)	○	○	○	○	○	○	
	📷 (連続撮影)	○	○	○	○	○	○	
	📷 (連写L/M/H)	○*5	○*5	×	○*5	○*5	×	
フォーカス モード	AF (標準)	○	○	○	○	○	○	
	📷 (マクロ)	○	○	○	○	○	○	
	📷 (1cmマクロ)	○	○	×	○	○	○	
	PF (パンフォーカス)	○	○	○	○	○	○	
	▲ (無限遠)	○	○	×	○	○	○	
	MF (マニュアルフォーカス)	○	○	×	○	○	○	
「📷撮影」 メニュー	記録サイズ	○	○	×	○	○	○*8	
	ホワイトバランス	×	○	×	○	×	○	
	AFエリア	×	○	×	○	○	○*14	
	測光方式	×	○	×	○	×	×	
	感度	○	○	×	○	○	×	
	露出補正	×	○	×	○	○	○	
	D-Range設定	×	○	×	○	○	○	
	Shake Reduction	○	○	×	○	○	○*21	
	まばたき検出	○	○	×	○	○	○	
	シャープネス	○	○	○	○	○	○	
	彩度	×	○	×	○	×	○	
	コントラスト	○	○	○	○	○	○	
日付写し込み	○	○	×	○	○	×		

- *1 インテリジェントズーム不可
 *2 光学ズームのみ
 *3 📷 (ペット) モードの場合、「スマイルキャッチ」、「顔検出オフ」は設定不可
 *4 📷 固定

- *5 ShakeReduction の設定が「デュアル」の場合は不可
 *6 ▲ 固定
 *7 📷 固定
 *8 動画メニューで設定
 *9 📷 固定
 *10 📷 固定

この一覧表にない撮影メニュー項目は、グリーンモードを除くすべての撮影モードで設定できます。ただし、設定ができていても撮影モードや他の設定条件によっては機能が働かない場合があります。詳しくはそれぞれの参照ページをご覧ください。

	撮影モード						機能	参照ページ
	(人)	☀️	📷	WIDE	📏			
○	○*2	○	○	×	○	ズーム操作	ズームレバー	p.78
○	○*3	○	○	○	○	顔検出オン	📷 ボタン	p.72
○		○	○	○	○	スマイルキャッチ		
○		○	○	○	○	顔検出オフ		
○	○	×	○	○	○	1/4 (オート)	ストロボモード	p.100
○	○	○*4	○	○	○	🔒 (発光禁止)		
○	○	×	○	○	○	🔦 (強制発光)		
○	○	×	○	○	○	👁️ (オート+赤目)		
○	○	×	○	○	○	👁️ (強制+赤目)		
○	○	×	○	○	○	☁️ (ソフト)		
○	○	○	○	○	○	□ (標準)		
○	○	○	○	○	○	⌚ (セルフタイマー)	ドライブモード	p.92
○	○	○	○	○	○	⌚ (2秒セルフタイマー)		p.93
○*5	○*5	×	×	×	×	📷 (連続撮影)	フォーカスモード	p.102
○	○	×	○	○	○	📷 (連続L/M/H)		
○	○	×	○	○	○	AF (標準)	フォーカスモード	p.102
○	○	×	○	×	○	📏 (マクロ)		
○	○	×	○	○	○	📏 (1cmマクロ)		
○	○	×	○	○	○	PF (パンフォーカス)		
○	○	○*6	○	○	○	▲ (無限遠)		
○	○	×	○	○	○	MF (マニュアルフォーカス)	「📷撮影」メニュー	p.105
○	×	×	×	×	×	記録サイズ		p.109
×	○	×	○	○	○	ホワイトバランス		p.104
○	○	×	○*14	○	○	AFエリア		p.111
×	×	×	×	○	○	測光方式		p.112
○	×	×	○	○	○	感度		p.107
○	○	○	○	○	○	露出補正		p.108
○	○	○	○	○	○	D-Range設定		p.114
○	○	○*22	○*22	○*22	○*22	Shake Reduction		p.69
○	○	○	○	×	×	まばたき検出		p.116
×	○	×	○	○	○	シャープネス		p.117
						彩度		p.118
						コントラスト		p.118
○	○	○	○	○	○	日付写し込み		p.118

*11 [5M]固定 (1枚撮影時は[3M]固定)
 *12 AWB固定
 *13 [] (マルチ) 固定
 *14 ≡ (自動追尾) 不可
 *15 📷 (分割測光) 固定
 *16 AUTO固定
 *17 最低感度固定

*18 ±0.0固定
 *19 「CCDシフト」固定
 *20 オン固定
 *21 動画メニューの「Movie SR」で設定
 *22 「デュアル」は選択不可
 *23 標準固定
 *24 オフ固定

メッセージ一覧





カメラを使用中に、画像モニターに表示されるメッセージには以下のようなものがあります。

メッセージ	内容
電池容量がなくなりました	バッテリーの残量がありません。バッテリーを充電してください (p.31)。
カードの空き容量がありません	SDメモリーカードに容量いっぱいの画像が保存されていて、これ以上画像を保存できません。新しいSDメモリーカードをセットするか、不要な画像を消去してください (p.37、p.144)。撮影済み画像の記録サイズまたは画質を変えると、保存できる可能性があります (p.154)。
カードが異常です	SDメモリーカードの異常で、撮影／再生ともにできません。パソコン上では画像を表示またはコピーできる場合もあります。
内蔵メモリーがフォーマットされていません	内蔵メモリーの内容が壊れています。内蔵メモリーをフォーマットしてください。
カードがフォーマットされていません	フォーマットされていないSDメモリーカードがセットされているか、パソコンなどでフォーマットされたSDメモリーカードがセットされています (p.184)。
カードがロックされています	SDメモリーカードがライトプロテクトされています (p.39)。
圧縮に失敗しました	画像の圧縮に失敗しました。記録サイズを変えて、もう一度撮影または保存してください。
画像/音声がありません	SDメモリーカードに再生できる画像／音声が保存されていません。
動画記録を中止します	動画撮影時にカメラ内部の温度上昇が限界を超えた場合に表示されます。
カメラが高温になりました 電源をオフします	カメラが高温になったため、電源が切れました。しばらくしてから電源を入れてください。
消去中です	画像／音声を消去中に表示されます。
再生できません	このカメラでは再生できない画像／音声を再生しようとしています。他社のカメラやパソコンでは表示できる場合があります。
フォルダーが作成できません	最大のフォルダー番号(999)で最大のファイル番号(9999)が使用されているため、画像を保存できません。新しいSDメモリーカードをセットするか、SDメモリーカードをフォーマットしてください (p.184)。
プロテクトされています	プロテクトされた画像／音声を消去しようとした場合に表示されます (p.148)。

メッセージ	内容
記録中です	画像の記録中に▶モードに切り替えようとしたときや、プロテクト/DPOF設定記録中に表示されます。画像または設定の記録が終了したら表示が消えます。
処理中です	画像処理などに時間がかかり5秒以上スルー画像が表示できないとき、またはSDメモリーカード/内蔵メモリーをフォーマット中に表示されます。
内蔵メモリーの空き容量がありません	ファイルを保存するときに、内蔵メモリーの空き容量がない場合に表示されます。
処理できる画像がありません	画像/音声ファイルが1つもない場合に表示されます。
この画像/音声を処理できません	実行できないファイルの場合に表示されます。
カードが入っていません	SDメモリーカードが挿入されていない場合に表示されます。
内蔵メモリーの空き容量が足りません 画像/音声をコピーできません	内蔵メモリーにコピーに必要な空き容量が残っていない場合に表示されます。
正しく処理できません でした	赤目補正処理に失敗した場合に表示されます。
内蔵メモリーに記録された画像/音声を表示します	内蔵メモリー参照モードに移行した場合に表示されます。
電池容量がたりないためピクセルマッピングを行えません	ピクセルマッピング時にバッテリー容量が足りない場合に表示されます。バッテリーを充電してから実行するか、ACアダプターキットK-AC92J（別売）を使用してください（p.35）。
このカードには対応していません	Eye-Fiカードのバージョンが古い場合、カメラが対応できない場合に表示されます（p.217）。
Eye-Fiバージョンエラーです	

こんなときは？

現象	原因	対処方法
電源が入らない	バッテリーが入っていない	バッテリーが入っているか確認し、入っていない場合は入れてください。
	バッテリーの入れかたを間違えている	バッテリーの挿入方向を確認してください。⊕⊖表示に従ってバッテリーを入れ直してください (p.32)。
	バッテリーの残量がない	バッテリーを充電してください。
画像モニターに何も表示されない	パソコンに接続している	パソコンに接続しているときは、画像モニターは常にオフになります。
	テレビに接続している	テレビに接続しているときは、画像モニターは常にオフになります。
画像モニターの表示が見にくい	画像モニターの明るさが暗く設定されている	「設定」メニューの「LCDの明るさ」で明るさを調整してください (p.195)。
	節電機能(エコモード)が働いている	節電機能が働いていると、一定時間操作しないときに、画像モニターの明るさが自動的に暗くなります。いずれかのボタンを操作すると、元の明るさに戻ります。 「設定」メニューの「エコモード」で「オフ」に設定することで、節電機能が働かないようにすることもできます (p.196)。
シャッターが切れない	ストロボが充電中	ストロボ充電中は撮影できません。充電が完了すると撮影できます。
	SDメモリーカードまたは内蔵メモリーに空き容量がない	空き容量のあるSDメモリーカードをセットするか、不要な画像を消去してください (p.37、144)。
	書き込み中	書き込みが終了するまで待ってください。
撮影した写真が暗い	夜景などの暗い場所で撮るものまでの距離が遠い	被写体までの距離が遠すぎると、撮影した画像が暗くなります。ストロボの光が届く範囲で撮影してください。

現象	原因	対処方法
ピントが合わない	オートフォーカスの苦手なものを撮影しようとしている	いったん撮りたいものと同じ距離にあるピントの合いやすいものにピントを固定（シャッターボタン半押し）したまま、撮りたい構図に変えてシャッターを切ります（p.68）。またはマニュアルフォーカスを使用してください（p.103）。
	AFエリアに被写体が入っていない	画像モニター中央のAFエリアに、ピントを合わせたいものを入れてください。撮りたいものが、AFエリアにない場合は、いったん撮りたいものをAFエリアに入れて、ピントを固定（シャッターボタン半押し）したまま、撮りたい構図に変えてシャッターを切ります。
ストロボが発光しない	ストロボの発光方法が④になっている	⚡（オート）／⚡（強制発光）に設定してください（p.100）。
	ドライブモードが  /  /  、フォーカスモードが▲、撮影モードが  /  になっている	これらのモードではストロボは発光しません。



静電気などの影響により、まれにカメラが正しい動作をしなくなることがあります。このような場合には、バッテリーを入れ直してみてください。入れ直してから再度、電源を入れてカメラが正常に動作すれば故障ではありませんので、そのままお使いいただけます。

初期設定一覧

工場出荷時の設定を表に示します。

各メニュー項目の中で、初期設定値があるものの表示内容を示します。

ラストメモリ設定

- する : カメラの電源を切っても現在の設定 (ラストメモリ) が保存される
- しない : カメラの電源を切ると初期設定に戻る
- ※ : する/しないは「モードメモリ」(p.127) の設定による
- : 該当なし

リセット設定



- する : リセット (p.200) で初期設定に戻る
- しない : リセットしても設定が保存される
- : 該当なし

●「撮影」メニュー項目

名称	初期設定	ラストメモリ設定	リセット設定	参照	
記録サイズ	 (4288×3216)	する	する	p.105	
ホワイトバランス	AWB (オート)	※	する	p.109	
AFエリア	[] (マルチ)	する	する	p.104	
測光方式	 (分割)	※	する	p.111	
感度	AUTO	※	する	p.112	
露出補正	±0.0	※	する	p.107	
動画	記録サイズ	 (1280×720・30fps)	する	する	p.125
	Movie SR	<input checked="" type="checkbox"/> (オン)	する	する	p.126
D-Range 設定	ハイライト補正	<input type="checkbox"/> (オフ)	する	する	p.108
	シャドウ補正	<input type="checkbox"/> (オフ)	する	する	
Shake Reduction	CCDシフト	する	する	p.114	
まばたき検出	<input checked="" type="checkbox"/> (オン)	する	する	p.113	
デジタルズーム	<input checked="" type="checkbox"/> (オン)	※	する	p.80	
クイックビュー	<input checked="" type="checkbox"/> (オン)	する	する	p.116	

名称		初期設定	ラストメモリ設定	リセット設定	参照
モード メモリ	顔検出モード	<input type="checkbox"/> (オフ)	する	する	p.72
	ストロボモード	<input checked="" type="checkbox"/> (オン)	する	する	p.100
	ドライブモード	<input type="checkbox"/> (オフ)	する	する	p.92 p.93
	フォーカスモード	<input type="checkbox"/> (オフ)	する	する	p.102
	ズーム位置	<input type="checkbox"/> (オフ)	する	する	p.78
	MF位置	<input type="checkbox"/> (オフ)	する	する	p.103
	ホワイトバランス	<input type="checkbox"/> (オフ)	する	する	p.109
	感度	<input type="checkbox"/> (オフ)	する	する	p.112
	露出補正	<input type="checkbox"/> (オフ)	する	する	p.107
	測光方式	<input type="checkbox"/> (オフ)	する	する	p.111
	デジタルズーム	<input checked="" type="checkbox"/> (オン)	する	する	p.80
	DISPLAY	<input type="checkbox"/> (オフ)	する	する	p.20
	ファイルNo.	<input checked="" type="checkbox"/> (オン)	する	する	—
グリーンボタン	グリーンモード	する	する	p.120	
シャープネス	 (標準)	する	する	p.116	
彩度	 (標準)	する	する	p.117	
コントラスト	 (標準)	する	する	p.118	
日付写し込み	オフ	する	する	p.118	

●「設定」メニュー項目

名称		初期設定	カスタム メモリ設定	リセット 設定	参照
サウンド	操作音量	3	する	する	p.185
	再生音量	3	する	する	
	起動音	1	する	する	
	シャッター音	1	する	する	
	操作音	1	する	する	
	セルフタイマー音	1	する	する	
日時設定	表示スタイル (日付)	初期設定による	する	しない	p.47 p.186
	表示スタイル (時間)	24h	する	しない	
	日付	2010/1/1	する	しない	
	時刻	初期設定による	する	しない	
ワールド タイム	時刻切替	 (現在地)	する	する	p.189
	目的地 (都市)	初期設定による	する	しない	
	目的地 (夏時間)	<input type="checkbox"/> (オフ)	する	しない	
	現在地 (都市)	初期設定による	する	しない	
現在地 (夏時間)	<input type="checkbox"/> (オフ)	する	しない		
Language/言語		初期設定による	する	しない	p.43 p.191
フォルダー名		日付	する	する	p.192
USB接続		MSC	する	する	p.207
ビデオ出力		初期設定による	する	しない	p.193
Eye-Fi		<input type="checkbox"/> (オフ)	する	する	p.194
LCDの明るさ			する	する	p.195
エコモード		5秒	する	する	p.196
オートパワーオフ		3分	する	する	p.197
リセット		キャンセル	—	—	p.200
全画像消去		キャンセル	—	—	p.147
ピクセルマッピング		キャンセル	—	—	p.199
フォーマット		キャンセル	—	—	p.184

● 再生モードパレット項目

名称		初期設定	カスタム メモリ設定	リセット 設定	参照
スライド ショー	表示間隔	3秒	する	する	p.137
	画面効果	ワイプ	する	する	
	効果音	オン	する	する	
画像回転		正位置	—	—	p.139
小顔フィルター		7%	しない	しない	p.156
デジタルフィルター		白黒	しない	—	p.158
フレーム合成		デフォルト1	する	する	p.163
赤目補正		—	—	—	p.162
動画編集	静止画保存	—	—	—	p.167
	動画分割	—	—	—	
リサイズ	記録サイズ	元画像による	—	—	p.154
トリミング		元画像による	—	—	p.155
画像/音声コピー		内蔵メモリー → SDカード	—	—	p.169
ボイスメモ		—	—	—	p.180
プロテクト	1画像/音声	画像/音声による	—	—	p.148
	全画像/音声	画像/音声による	—	—	
DPOF設定	1画像	枚数：0枚	—	—	p.172
	全画像	日付：オフ	—	—	
起動画面設定		起動画面1	する	する	p.198

● キーによる操作

名称	機能	初期設定	ラストメモリ設定	リセット設定	参照
ボタン	動作モード	モード	—	—	—
ズームレバー	ズーム位置	広角端	※	しない	p.78
十字キー	ドライブモード	(標準)	※	する	p.92 p.93
	撮影モード	(オートピクチャー)	する	する	p.69
	ストロボモード	A (オート)	※	する	p.100
	フォーカスモード	AF (標準)	※	する	p.102
MENU ボタン	メニュー表示	撮影モード： 「メニュー」 再生モード： 「メニュー」	—	—	p.57
OK/DISPLAY ボタン	情報表示	標準	※	する	p.20
ボタン	動作モード	顔検出オン	※	する	p.72

都市名一覧

都市名：初期設定 (p.43) やワールドタイム (p.189) で設定できる都市
ビデオ出力方式：初期設定で設定した都市のビデオ出力方式

地域	都市名	ビデオ出力方式	地域	都市名	ビデオ出力方式
北米	ホノルル	NTSC	アフリカ・西アジア	イスタンブール	PAL
	アンカレジ	NTSC		カイロ	PAL
	バンクーバー	NTSC		エルサレム	PAL
	サンフランシスコ	NTSC		ナイロビ	PAL
	ロサンゼルス	NTSC		ジッダ	PAL
	カルガリー	NTSC		テヘラン	PAL
	デンバー	NTSC		ドバイ	PAL
	シカゴ	NTSC		カラチ	PAL
	マイアミ	NTSC		カブール	PAL
	トロント	NTSC		マーレ	PAL
	ニューヨーク	NTSC		デリー	PAL
	ハリファックス	NTSC		コロンボ	PAL
	中南米	メキシコシティ		NTSC	東アジア
リマ		NTSC	ダッカ	PAL	
サンティアゴ		NTSC	ヤンゴン	NTSC	
カラカス		NTSC	バンコク	PAL	
ブエノスアイレス		PAL	クアラルンプール	PAL	
サンパウロ		PAL	ビエンチャン	PAL	
リオデジャネイロ		NTSC	シンガポール	PAL	
ヨーロッパ	リスボン	PAL	ブノンベン	PAL	
	マドリード	PAL	ホーチミン	PAL	
	ロンドン	PAL	ジャカルタ	PAL	
	パリ	PAL	香港	PAL	
	アムステルダム	PAL	北京	PAL	
	ミラノ	PAL	上海	PAL	
	ローマ	PAL	マニラ	NTSC	
	コペンハーゲン	PAL	台北	NTSC	
	ベルリン	PAL	ソウル	NTSC	
	ブラハ	PAL	東京	NTSC	
	ストックホルム	PAL	グアム	NTSC	
	ブダペスト	PAL	オセアニア	パース	PAL
	ワルシャワ	PAL		アデレード	PAL
	アテネ	PAL		シドニー	PAL
	ヘルシンキ	PAL		ヌーメア	PAL
	モスクワ	PAL		ウェリントン	PAL
	ダカール	PAL		オークランド	PAL
アルジェ	PAL	バゴバゴ		NTSC	
ヨハネスブルグ	PAL				

別売アクセサリ一覧

本機には、別売アクセサリとして以下の製品が用意されています。
(※) の製品は同梱品と同じものです。

● 電源関連

充電式リチウムイオンバッテリー D-LI92 (※)

バッテリー充電器キット K-BC92J (※)

(バッテリー充電器 D-BC92・ACコードのセット)

ACアダプターキット K-AC92J

(ACアダプター D-AC64・DCカプラー D-DC92・ACコードのセット)

バッテリー充電器とACアダプターは、キットでのみ販売しております。

● ケーブル類

USBケーブル I-USB7 (※)

AVケーブル I-AVC7 (※)

● ストラップ

O-ST104 (※)

O-ST8

シルバーに輝くチェーンストラップです。

O-ST24

本革を使ったリッチなレザーストラップです。

O-ST81

防水加工を施したストラップです。

● カメラケース

O-CC81

主な仕様

型式	ズームレンズ内蔵全自動コンパクトタイプデジタルスチルカメラ
有効画素数	約1400万画素
撮像素子	1/2.33型CCD
記録画素数	静止画 14M (4288×3216)、 10M (3216×2412) (1:1) (3216×3216)、 10M (16:9) (4224×2376)、 7M (3072×2304)、 2M (16:9) (1920×1080)、 640 (640×480) (ピクセル) ※ 高感度時は 5M 固定 ※ フレーム合成時は 3M 固定 ※ デジタルワイド時は 5M 固定 (合成後) ただし1枚撮影時 (合成前) は 3M 固定 ※ パノラマ撮影時は1枚 2M 固定 ※ 感度3200/6400設定時は 5M 固定 ※ 連写L/M/H時は 5M 固定 動画 1280 (1280×720・30fps)、 1280 (1280×720・15fps)、 640 (640×480・30fps)、 640 (640×480・15fps)、 320 (320×240・30fps)、 320 (320×240・15fps) (ピクセル・フレームレート)
感度	AUTO (ISO 80、100、200、400、800) マニュアル (ISO 80、100、200、400、800、1600、3200、6400) ※ 高感度モード時はAUTO (ISO 80~6400) 固定
記録方式	静止画 JPEG (Exif2.3準拠)、DCF2.0準拠、DPOF対応、PRINT Image Matching III対応 動画 AVI (MotionJPEG準拠)、約30fps/約15fps (フレーム/秒)、PCM方式・モノラル音声付、Movie SR (動画手ぶれ補正) 音声 ボイスメモ、ボイスレコード: WAV (PCM) 方式、モノラル
記録媒体	内蔵メモリー (約82.7MB)、SDメモリーカード、SDHCメモリーカード、Eye-Fiカード

撮影枚数と時間

静止画

		内蔵メモリー	2GB SDメモリーカード
14M	4288×3216	33枚	778枚
10M	3216×3216	42枚	975枚
10M	4224×2376	42枚	975枚
7M	3072×2304	52枚	1205枚
2M	1920×1080	151枚	3415枚
640	640×480	588枚	12294枚

- 撮影枚数は、未使用の内蔵メモリーやSDメモリーカードに記録した場合の目安です。この他に動画や音声などが記録されていると、撮影枚数は少なくなります。またSDメモリーカードや被写体により実際の撮影枚数が異なることがあります。

動画・音声

		内蔵メモリー	2GB SDメモリーカード
1280i	(1280×720・30fps)	26秒	10分8秒
1280i	(1280×720・15fps)	51秒	19分42秒
640i	(640×480・30fps)	1分15秒	29分16秒
640i	(640×480・15fps)	2分23秒	53分55秒
320i	(320×240・30fps)	1分55秒	44分32秒
320i	(320×240・15fps)	3分31秒	1時間18分48秒
	音声	22分34秒	8時間44分34秒

- この数値は、当社で設定した標準撮影条件によるもので、被写体、撮影状況、使用するSDメモリーカードなどにより変わります。また他に静止画などが記録されていると、記録時間は短くなります。
- 動画は連続で内蔵メモリー／SDメモリーカードの容量いっぱい、または大容量のSDHCカードを使用した場合は、最大で2GBまで撮影可能です。2GB撮影終了後に、再度撮影をし直すことで、引き続き2GBずつ、残りの容量を撮影することができます。

9

付録









ホワイトバランス	オート、太陽光、日陰、白熱灯、蛍光灯、マニュアル		
レンズ	焦点距離	5.0～50.0mm (焦点距離の35mm換算値：約28～280mm相当)	
	F値	F3.2 (W) ～F5.9 (T)	
	レンズ構成	6群9枚 (非球面レンズ5枚使用)	
	ズーム方式	電動式	
光学ズーム	10倍		
インテリジェントズーム	7M (3072 × 2304) 時約14倍、 640 (640 × 480) 時約67倍 (光学ズームと合わせたズーム倍率)		

デジタルズーム	最大約6.7倍（光学10倍ズームと合わせ、最大約67倍ズーム相当のズーム倍率）	
手ぶれ軽減	静止画 CCDシフト方式（SR：Shake Reduction）、デュアル（SR×電子式併用）、高感度によるぶれ軽減（高感度モード）	
	動画 電子式（Movie SR）	
画像モニター	広視野角2.7型 約23万ドットLCD	
再生機能	1コマ、4画面、9画面、拡大（最大10倍まで、スクロール可）、顔アップ再生、フォルダー表示、カレンダー表示、音声再生、ヒストグラム表示、選択消去、スライドショー、画像回転、小顔フィルター、デジタルフィルター、フレーム合成、動画再生・編集（静止画保存、分割）、赤目補正、リサイズ、トリミング、画像/音声コピー、ボイスメモ、プロテクト、DPOF、起動画面設定	
フォーカスモード	オートフォーカス、マクロ、1cmマクロ、パンフォーカス、無限遠、マニュアルフォーカス	
フォーカス	方式 撮像素子によるTTLコントラスト検出方式 9点AF（マルチ/スポット/自動追尾切替可）	
	フォーカス範囲	標準 : 0.4m~∞（広角時） 0.9m~∞（望遠時） マクロ : 0.1m~0.5m（広角時） 0.3m~0.5m（ズーム域の中間部） 1cm
		マクロ : 0.01m~0.3m（焦点距離：7.3mm時） ※パンフォーカス、遠景、マニュアルフォーカス切替可 ※顔検出中のみ、顔検出AF可
	フォーカスロック	シャッターボタン半押しによる
露出制御	測光方式 撮像素子によるTTL測光（分割、中央重点、スポット）	
	露出補正 ±2EV（1/3EVステップで設定可能）	
顔検出	最大32人まで検出可（画像モニターに表示される顔検出枠は最大31個）、スマイルキャッチ、まばたき検出 ※顔検出中のみ、顔検出AE可	
ペット検出	最大1匹まで検出可（登録は3匹まで可能）	
撮影モード	オートピクチャー、プログラム、ポートレート、夜景ポートレート、夜景、動画、風景、青空、夕焼け、花、スポーツ、ペット、高感度、美肌、キッズ、花火、フレーム合成、パーティー、料理、キャンドルライト、テキスト、サーフ&スノー、デジタルワイド、パノラマ、グリーン	
デジタルフィルター	白黒、セピア、トイカメラ、レトロ（ブルー、アンバー）、カラー（赤、桃、紫、青、緑、黄）、色抽出（赤、緑、青）、色強調（青空、新緑、花見、紅葉）、ハイコントラスト、トゥインクル、ソフト、明るさフィルター	
動画	連続録画時間 約1秒～内蔵メモリー/SDメモリーカードの容量いっぱいまで（ただし最大で2GBまでの制限あり）	
シャッタースピード	1/2000～1/4秒、最長4秒（夜景モード）	



内蔵ストロボ	発光モード	自動発光、発光禁止、強制発光、自動発光+赤目軽減、強制発光+赤目軽減、ソフトフラッシュ
	調光範囲	広角時 約0.2~5.3m (感度AUTOの条件において) 望遠時 約0.9~2.8m (感度AUTOの条件において)
ドライブモード	1コマ撮影、セルフタイマー撮影(約10秒後、約2秒後)、連続撮影、連写(L/M/H)	
セルフタイマー	電子制御式、制御時間:約10秒、約2秒	
時計機能	ワールドタイム	世界75都市に対応(28タイムゾーン)
電源	専用リチウムイオンバッテリーD-LI92、ACアダプターキット(別売)	
電池寿命	撮影可能枚数 約260枚	※撮影可能枚数はCIPA規格に準じた測定条件による目安であり、使用条件により変わります。 (CIPA規格抜粋:画像モニターON、ストロボ使用率50%、23℃)
	再生時間 約300分	※時間は当社の測定条件による目安であり、使用条件により変わります。
	動画撮影時間 約100分	
	音声録音時間 約360分	
外部インターフェイス	USB 2.0(ハイスピード対応)/PC/AV端子	
ビデオ出力方式	NTSC/PAL(モノラル音)	
外形・寸法	約97(幅)×61(高)×33(厚)mm(操作部材、突起部を除く)	
質量(重さ)	本体約157g(バッテリー、SDメモリーカード含まず) 約178g(バッテリー、SDメモリーカード含む)	
主な付属品	専用バッテリー、バッテリー充電器、ACコード、USBケーブル、AVケーブル、ソフトウェア(CD-ROM)、ストラップ、使用説明書、簡単ガイド、保証書	

記号

 モード	12, 56
 モード	12, 56
 ボタン	52, 54
 ボタン	53, 55
 (グリーン) ボタン	120
「  撮影」メニュー	61, 226
「  設定」メニュー	62, 228
 グリーンモード	76
 消去	130, 144
 望遠	78
 広角	78
 拡大表示	141
 4画面表示/9画面表示	132
 セルフタイマー	92
 連続撮影	93
 連写	93
 オートピクチャー	74
 プログラム	75
 夜景	80
 夜景ポートレート	80
 動画	123
 風景	70
 青空	70
 夕焼け	70
 花	70
 ポートレート	82
 サーフ&スノー	87
 スポーツ	87
 高感度	80
 キッズ	83
 ペット	84
 料理	71

 花火	81
 フレーム合成	90
 パーティー	88
 美肌	82
 脊キャンドルライト	81
 テキスト	89
 WIDE デジタルワイド	95
 パノラマ	97

数字

1cmマクロ 	102
4画面表示/9画面表示 	132

A

ACアダプター	35
AFエリア	104
AV機器と接続する	151
AVケーブル	151

D

DPOF設定	172
D-Range設定	108

E

Eye-Fi	194, 217
--------	----------

F

Fn設定	120
------	-----

I

ISO感度	112
-------	-----

L

LCDの明るさ	195
---------	-----

M	
Macintosh	203
MediaImpression	202
MENU ボタン	53, 55
Movie SR (動画手ぶれ補正)	126
MSC	208

N	
NTSC	193

O	
OK/DISPLAY ボタン	53, 55

P	
PAL	193
PTP	208

S	
SDメモリーカード	37

U	
USB接続	207

W	
Windows	203

あ行	
青空モード	70
赤目軽減 [Ⓐ] Ⓔ	100
赤目補正	162
明るさフィルター	158
色強調フィルター	158
色抽出フィルター	158
インストール	204
インテリジェントズーム	78
笑顔検出	72
エコモード	196

エラーメッセージ	222
オートパワーオフ	197
オートピクチャーモード	74
オート+赤目 [Ⓐ]	100
オート [Ⓐ]	100
オート AWB	109
オープニング画面	198
音の種類	185
音声を再生	178
音声を消去	145
音声を付ける (ボイスメモ)	180
音声を録音	176
音量を変更	131, 178, 185

か行

カードチェック	41
回転表示	139
ガイド表示	26
顔アップ再生	142
顔検出	72
拡大表示 ^Q	141
画像モニターの明るさ	195
画素数	105
画面効果	138
カラーフィルター	158
カレンダー表示	133
簡単撮影モード	76
感度	112
キッズモード	83
起動画面	198
機能を登録	120
キャンドルライトモード	80
強制発光 [⚡]	100
強制+赤目 [Ⓔ]	100
記録サイズ	105, 125

クイックビュー	69, 116	白黒フィルター	158
グリーンボタン	53, 55	ズーム ▲▲▲	78
グリーンモード	76, 120	ズームレバー	52, 54
蛍光灯 崇	109	ストラップ	30
言語設定	43, 191	ストロボモード	100
現在地	46, 189	スポーツモード	87
高感度	80	スポット測光 □	111
小顔フィルター	156	スマイルキャッチ	72
コピー	169	スライドショー	137
コントラスト	118	静止画として保存 (動画) ...	168

さ行



サーフ&スノーモード	87	設定メニュー	62, 228
再生	130, 131, 178, 181	設定を保存	127
再生起動モード	42	設定をリセット	200
再生モードパレット	134, 229	節電機能	196
彩度	117	セピアフィルター	158
サウンドの設定	185	セルフタイマー ☺	92
撮影可能枚数	234	全押し (シャッターボタン) ...	68
撮影情報	21	全画像消去	147
撮影メニュー	61, 226	測光方式	111
撮影モード	69	ソフトフィルター	158
撮影モードパレット	69	ソフト ^{ソフト}	100
時刻写し込み	118	た行	
時刻切替	190	太陽光 崇	109
システム環境	202	中央重点測光 □	111
自動追尾	72, 104	テキストモード	89
シャープネス	116	デジタルズーム	78, 80
シャッターボタン	52, 54, 68	デジタルフィルター	158
シャドウ補正	108	デジタルワイドモード	95
十字キー	53, 55	手ぶれ補正	114, 126
仕様	233	テレビと接続する	151
消去 画	130, 144	電源スイッチ	41, 42, 52, 54
情報表示	22	トイカメラフィルター	158
初期化	184	トゥインクルフィルター	158
初期設定	43, 226	動画	123
		動画編集	167



動画を再生	131
動画を撮影	123
動画を分割	168
都市名	231
ドライブモード	92, 93
トリミング	155

な行



内蔵メモリー	169
内蔵メモリー参照	56
夏時間	46, 190
日時設定	47, 186

は行

パーティーモード	88
ハイコントラストフィルター	158
ハイライト補正	108
白熱灯 	109
発光禁止 	100
バッテリーの残量表示	34
バッテリーを充電	31
バッテリーをセット	32
花火モード	80
花モード	70
パノラマ撮影	97
半押し (シャッターボタン)	68
パンフォーカス PF	102
日陰 	109
ピクセルマッピング	199
ピクチャートランスファープロ トコル	208
ヒストグラム	26
日付写し込み	118
日付ごとに保存	192
ビデオ出力方式	193, 231
美肌モード	82

表示言語	43, 191
標準 AF	102
ピントの合わせ方	102
ファイルNo.	127
フィルター	158
風景モード	70
フォーカスモード	102
フォーマット	184
フォルダー表示	133
フォルダー名	192
付属ソフトウェア	202
プリントサービス店	172
フレーム合成	90, 163
フレームレート	125
プログラムモード	75
プロテクト 	148
分割測光 	111
ペットモード	84
別売アクセサリ	232
ボイスメモ	180
ボイスレコーディング	176
ポートレートモード	82
保護	148
ホワイトバランス	109





ま行

マクロ 	102
マストレージクラス	208
マニュアル 	109
マニュアルフォーカス MF	102
まばたき検出	69, 113
無限遠 	102
メニューの操作	57
モードメモリ	127
目的地	189

や行

夜景ポートレートモード	80
夜景モード	80
ユーザー登録	206
夕焼けモード	70

ら行

リサイズ	154
リセット	200
料理モード	71
レトロフィルター	158
連写  /  / 	93
連続撮影 	93
露出補正	107

わ行

ワールドタイム	189
---------------	-----

アフターサービスについて

1. 本製品が万一故障した場合は、ご購入日から満1年間無料修理致しますので、お買い上げ店か使用説明書に記載されている当社サービス窓口にお申し出ください。修理をお急ぎの場合は、当社のサービス窓口へ直接お持ちください。修理品ご送付の際は、輸送中の衝撃に耐えられるようしっかり梱包し、発送や受け取りの記録が残る宅配便などをご利用ください。不良見本のサンプルや故障内容の正確なメモを添付していただくと原因分析に役立ちます。
2. 保証期間中〔ご購入後1年間〕は、保証書〔販売店印および購入年月日が入力されているもの〕をご提示ください。保証書がないと保証期間中でも修理が有料になります。なお、販売店または当社サービス窓口へお届けいただく諸費用はお客様にてご負担願います。また、販売店と当社間の運賃諸掛りにつきましても、輸送方法によっては一部ご負担いただく場合があります。
3. 次の場合は、保証期間中でも無料修理の対象にはなりません。
 - ・ 使用上の誤り（使用説明書記載以外の誤操作等）により生じた故障。
 - ・ 当社の指定するサービス機関以外で行われた修理・改造・分解による故障。
 - ・ 火災・天災・地震等による故障。
 - ・ 保管上の不備（高温多湿の場所、防虫剤や有害薬品のある場所での保管等）や手入れの不備（本体内部に砂・ホコリ・液体かぶり等）による故障。
 - ・ 修理ご依頼の際に保証書のご提示、添付がない場合。
 - ・ お買い上げ販売店名や購入日等の記載がない場合ならびに記載事項を訂正された場合。
4. 保証期間以降の修理は有料修理とさせていただきます。なお、その際の運賃諸掛りにつきましてもお客様のご負担とさせていただきます。
5. 本製品の補修用性能部品は、製造打ち切り後5年間を目安に保有しております。従って本期間中は原則として修理をお受け致します。なお、期間以後であっても修理可能な場合もありますので、当社サービス窓口にお問い合わせください。
6. 海外でご使用になる場合は、国際保証書をお持ちください。国際保証書は、お持ちの保証書と交換に発行いたしますので、使用説明書記載のお客様窓口にご持参またはご送付ください。〔保証期間中のみ有効〕
7. 保証内容に関して、詳しくは保証書をご覧ください。

製品の点検と修理について

ペンタックスピックアップアップリペアサービス

全国（離島など、一部の地域を除く）どこからでも電話一本でペンタックス指定の宅配業者がお客様ご指定の日時・場所に梱包資材を持って不具合品を引き取りにお伺いし、専門修理スタッフが修理を行って、お客様ご指定の場所に完成品をお届けするサービスです。（全国一律料金）
※修理受付後のお問い合わせは、東京サービスセンターにて承ります。

電話受付

0120-97-0405（フリーダイヤル）

受付時間 平日 8:00～21:00

土・日・祝日・年末年始 9:00～18:00

宅配便・郵便による修理受付

PENTAXイメージング・システム事業部

東京サービスセンター

TEL 03-3960-5140

FAX 03-3960-5147

〒174-0041 東京都板橋区舟渡1-12-11 ヘリオスIIビル3F

営業時間 9:00～17:30

（土・日・祝日および弊社休業日を除く）

PENTAXイメージング・システム事業部

大阪サービスセンター

TEL 06-6271-7996（代）

FAX 06-6271-3612

〒542-0081 大阪市中央区南船場1-17-9 パールビル2階

営業時間 9:00～17:30

（土・日・祝日および弊社休業日を除く）

メモ

メモ

お客様窓口のご案内

ペンタックスホームページアドレス

<http://www.pentax.jp/>

[PENTAX イメージング・システム製品に関するお問い合わせ]

お客様相談センター



ナビダイヤル 0570-001313

(市内通話料金でご利用いただけます。)

ナビダイヤルをご利用いただけない場合は、右記の電話番号をご利用ください。

TEL 03-3960-3200 (代)

FAX 03-3960-4976

営業時間 9:00～18:00 (平日)

10:00～17:00 (土・日・祝日)

休業日 年末年始およびビル点検日

[ショールーム・写真展・修理受付]

ペンタックスフォーラム

TEL 03-3348-2941 (代)

FAX 03-3345-8076

〒163-0690 東京都新宿区西新宿 1-25-1 新宿センタービル MB (中地下 1 階)

営業時間 10:30～18:30

休業日 毎週火曜日、年末年始およびビル点検日

大阪サービスセンター

TEL 06-6271-7996 (代)

FAX 06-6271-3612

〒542-0081 大阪府中央区南船場 1-17-9 パールビル 2 階

営業時間 9:00～17:00

休業日 土曜日、日曜日、祝日および弊社休業日

ユーザー登録のお願い

お客様へのサービス向上のため、お手数ですがユーザー登録にご協力いただきますよう、お願い申し上げます。

付属の CD-ROM、または弊社ホームページから登録が可能です。

HOYA 株式会社

PENTAX イメージング・システム事業部

〒174-8639 東京都板橋区前野町 2-35-7

☆仕様および外観の一部を予告なく変更することがあります。
53260

H03-201104
Printed in Indonesia