

家庭用

上開き冷凍庫

JF100ML01WH

JF150ML01WH

JF200ML01WH

取扱説明書(保証書付)

この度はMAXZEN製品をお買い上げいただき、誠にありがとうございます。本製品を安心してお使いいただくために、必ずこの取扱説明書をよくお読みください。

この取扱説明書は、大切に保管していただき、不明点がある場合にご活用ください。

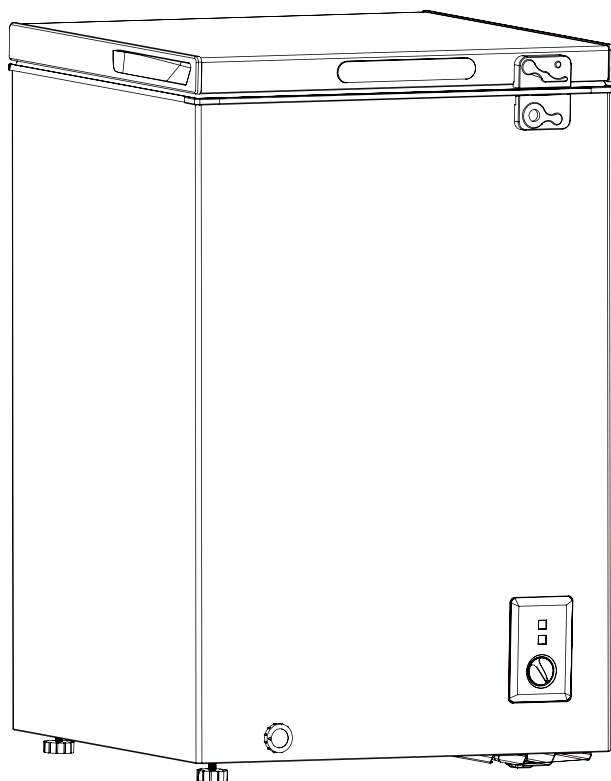

もくじ

安全上のご注意	1
各部のなまえ・付属品	4
使いかた	5
お手入れのしかた	7
故障かなと思ったら	7
製品仕様	8
アフターサービス	9
保証書	10

安全上のご注意

必ずお読みください

ご使用の前に必ずこの「安全上のご注意」をお読みください。

製品を安全で正確にお使いいただき、お使いになる人や周りの人々への危害・損傷を未然に防止するために守っていただくことを「⚠️ 警告」と「⚠️ 注意」に分けて説明しています。



記号は<禁止>(しないでください)を表示します



記号は<強制>(必ずしてください)を表示します



警告

人が死亡又は重傷を負う可能性が想定される内容

改造、分解、修理をしない



分解禁止

改造、分解、修理は絶対にしないでください。火災・感電・けがの原因となります。修理はお買い上げの販売店又はビズライフお客様サポートにご相談ください。

異常等がある時は使わない



禁止

異常(煙が出る・異音がする・異臭がする等)がある時、又は落下等により破損した時は電源プラグを抜いて本機の使用をおやめください。そのまま使用を続けると火災や感電の原因となります。

電源プラグ・コードは正しく使う



禁止

次のように電源コードが破損するようなことはおやめください。

・ねじる・引っ張る・無理に曲げる
・束ねる・加工する・重い物を載せる
・挟み込む・熱器具に近づける・傷つける
火災や感電の原因となります。



禁止

電源プラグや電源コードが傷んでいる時は使わないでください。

感電・ショート・発火の原因となります。



厳守

電源プラグを抜く時は、必ず電源プラグを持って抜いてください。コードを引っ張ると、感電・ショートによる発火の原因となります。



ぬれ手禁止

濡れた手で電源プラグを抜き差ししないでください。感電の原因となります。



厳守

電源プラグを根元まで確実に差し込んでください。不完全な差し込みの場合、感電や発熱による火災の原因となります。



厳守

電源プラグのほこり等を定期的に乾いた布で取り除いてお使いください。汚れたまま使用すると絶縁不良が起こり火災の原因となります。
※お手入れの際は、安全のため電源プラグをコンセントから抜いてください。



電源プラグを抜く

長期間使用しない時は電源プラグを抜いてください。感電や漏電火災の原因となります。



禁止

差し込みがゆるいコンセントは使わない

コンセントの差し込みがゆるい時は使わないでください。感電や発火の原因となります。

表示された電源電圧以外で使わない



禁止

表示された電源電圧以外では使わないでください。又、コンセント・配線器具の定格を超える使い方、タコ足配線はしないでください。発熱による火災の原因となります。
※船舶や自動車の直流電源では使用できません。

本体や庫内に水をかけたりしない



水ぬれ禁止

本機は防水ではありません。機器内部のショートや発熱により火災や感電の原因となります。



厳守

包装用ポリ袋は、幼児の手の届かないところに保管する

誤ってかぶると、窒息の原因となります。



厳守

雷が鳴りだしたら電源プラグに触れない

雷が鳴り出したら、電源プラグに触れないでください。感電の恐れがあります。



禁止

本体を布等で覆ったり、風通しの悪い場所で使わない

火災の原因となります。



厳守

お手入れの際は電源プラグをコンセントから抜く

けがや感電の原因となります。



禁止

乳幼児の手の届くところで使わない

庫内に閉じ込められたり、感電の原因となります。



禁止

尖ったものや金属製のものでお手入れしない

樹脂部分が溶けて引火する原因となります。



禁止

乳幼児に電源プラグをなめさせない

感電やけがの原因となります。



禁止

金属物等の異物を入れない

隙間等から金属物等の異物を入れないでください。機器内部のショートや発熱により火災や感電の原因となります。

 **本体の冷却回路を傷つけない**
感電やけがの原因となります。

 **本体に乗らない、本体に物を載せない**
けがや故障の原因となります。

 **廃棄する時はドアパッキンを外す**
乳幼児が閉じ込められる恐れがあります。

 **必ずアースを取り付ける**
感電の原因となります。

次のようなものを入れない

- ・ 学術試料、薬品、脱臭器等の電気製品のような温度管理の厳しいもの
(腐敗や変色、変質の恐れがあります。)
- ・ ビン類
(内容物が凍り、膨張してガラスが割れる恐れがあります。)
- ・ 脱臭機等の電気製品
(感電・引火・爆発の原因となります。)

 **変色・異臭のある食品は食べない**
腐敗により健康を害する恐れがあります。

ガスが漏れたら窓を開ける

 本体や電源プラグには触れずに窓を開けてよく換気をしてください。そのまま使用すると引火爆発や火災の原因となります。

 **ガスレンジ等の炎の近くや、可燃性ガス・タバコ・線香の近くで使わない、引火物を入れない**

炎の立ち消え、引火・爆発やショートによる火災・爆発の原因となります。

お手入れ時のご注意

 先の尖ったものや金属製のものでお手入れをしないでください。庫内の破損や機器の故障の原因となります。

 霜取り後、排水口の栓を開けたままにしないでください。霜がとけて水が漏れ続け、床を傷める原因となります。

 **可動部に手を置かない**
けがの原因となります。

 **濡れた手で庫内の部品や食品に触れない**
凍傷になる恐れがあります。

注意

人が傷害を負う可能性及び物的損害の発生が想定される内容

移動時のご注意

 電源プラグをコンセントから抜いてください。火災や感電の原因となります。又、コードに足を引っ掛け、けがの原因となります。

扉を持って運ばないでください。破損や故障の原因となります。

 必ず二人で移動をしてください。本体の落下やけがの原因となります。

本体を引きずらないでください。床や畳を傷つける原因となります。
※傷つきやすい床の上は保護用の板等を置いてください。

■移動中にドアが開かないようにテープ等でしっかりと固定してください。
■庫内の中身は全て取り出してください。
■車等で運搬する際は横積みしないでください。圧縮機の故障の原因となります。

 **本体を落下させたり、倒したりしない**
本体に衝撃を与えないでください。故障や火災の原因となります。

 **吸気口や排気口をふさがない**
故障や火災の原因となります。

 **ドアの開閉時に可動部に触れない**
指を挟む等、けがの原因となります。







 **ドアの開閉を頻繁にしない**
庫内の温度が変動する原因となります。

 **温度調節ダイヤルを急冷のままにしない**
急冷の継続は最長 8 時間が目安です。コンプレッサー(圧縮機)に負荷がかかり、機器の寿命が縮まる原因となります。

安全上のご注意

必ずお読みください

設置時・設置場所のご注意

-  不安定な場所に置かないでください。
機器が落ちたり倒れたりしてけがをする恐れがあります。
-  高温になる場所に置いたり、そのような場所で使わないでください。変形・変色や火災の原因となります。
-  火気の近くに置かないでください。
樹脂部分が溶けて引火する原因となります。
-  油煙や湯気の当たるところ、湿気やほこりの多いところには置かないでください。
油・水分・ほこりがついた部分を電気が伝わり、火災や感電の原因となります。
-  水がかかるような場所に置かないでください。
絶縁劣化による火災・感電の恐れがあります。
-  屋外で使用しないでください。
屋内での使用を前提に製造されておりますので屋外では使用しないでください。

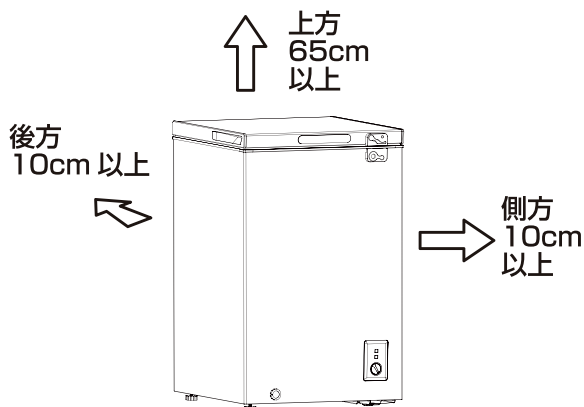

- 設置時は、図の距離を離してお使いください。
- 空気の流れが悪いと放熱が妨げられて故障や冷却不良の原因となります。

電源プラグをコンセントに差し込む前に取り付けてください。

■感電事故防止のため、本体背面のアース線をコンセントのアース端子に取り付けます。

- ①アース線先端の被服を矢印の方向へ引っ張り、芯線をむき出しにします。

芯線を傷つけないようにお気をつけください。

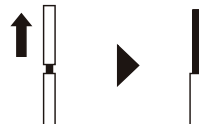

- ②コンセントのアース端子に取り付けます。

アースを取り付けずに使用すると、故障や漏電、感電の原因となります。
設置場所を移動する際にも、必ずアースの取り付けを行ってください。

カバー付きタイプ

- ①カバーを開けます。
- ②ドライバーでネジをゆるめて芯線を巻き付けます。
- ③ドライバーでネジをしめてカバーを閉じます。

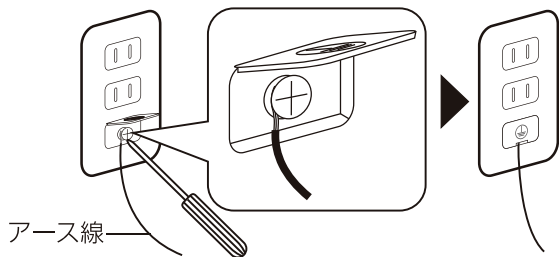

つまみタイプ

- ①つまみをゆるめて芯線を巻き付けます。
- ②つまみをしめます。

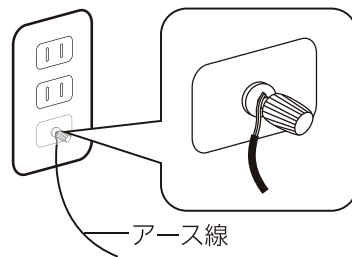

■アース付きのコンセントが無い場合や湿気の多い場所に設置する場合は

D種設置工事（湿気の多い場所へ市販のアースを打ち込む工事）が必要です。
また、漏電遮断器の設置が義務付けられています。販売店又は電気工事店にご相談ください。

■次の場所へは絶対にアースを接続しないでください。

- ・ガス管—爆発や引火の可能性があります。
- ・水道管—プラスチックの部分があるため、アースの効果がありません。
- ・避雷針や電話のアース線—落雷の時に大電流が流れる為大変危険です。

各部のなまえ

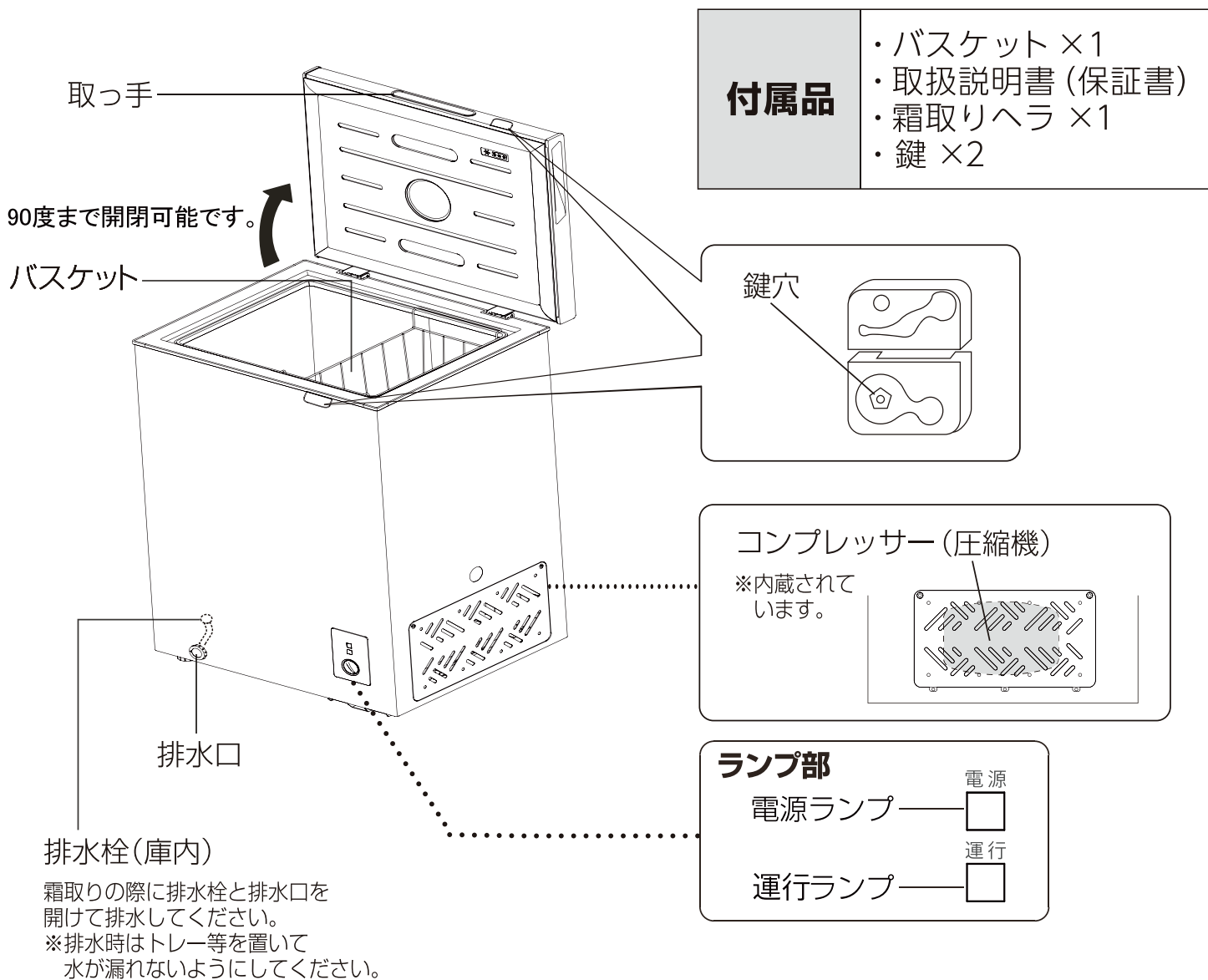

目盛	ステータス	説明	目安温度 (環境温度25℃、環境湿度50%)
1-2	冷蔵~冷凍	1: 冷蔵庫としての使用 つまみを「2」に近づけると、食品が凍ります。	約 5 ~ -12℃
2-4	冷凍	食品量が少ない時	約 -12 ~ -18℃
2-7	冷凍	食品量が多い時 周囲温度が高い時	約 -18 ~ -24℃
7	急冷	食品量が多い時 ドアの開閉が多い時 ※急冷の継続は最長8時間が目安です。	約-24℃以下

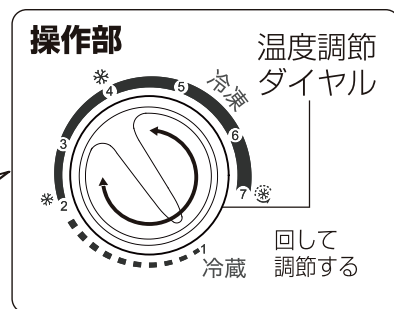

温度調節ダイヤルを急冷のままにしない

禁止

急冷機能のご使用は、連続最大8時間までです。8時間以上急冷した場合、コンプレッサー(圧縮機)に負荷がかかり、機器の寿命が縮まる原因となります。

上記は目安です。庫内の食品量やお好みに合わせて調節をしてください。

使いかた

はじめて使用する時は

はじめて使用をする時や長期の保管後に使用する場合は、一度庫内を清掃してください。庫内の付属品は水洗いし、水分を完全に拭き取ってから庫内に戻してください。

1 設置場所を決める

P2「設置時・設置場所のご注意」、P3「設置について」に従って設置場所を決めてください。



注意

- 移動の際は、ドアやドアヒンジを持って運ばないでください。
- 床が、フローリング、じゅうたん、畳、塩化ビニール製の床材のときは、熱などの変形防止のため、下に丈夫な板を敷いてください。

冷凍庫の設置

- 必ず水平で動かない場所に設置してください。
- 地震などで倒れないように、軸止め等で固定することをおすすめします。

高さ調節脚について

がたつきがある場合は本体底面の高さ調節脚を回して、調節することができます。

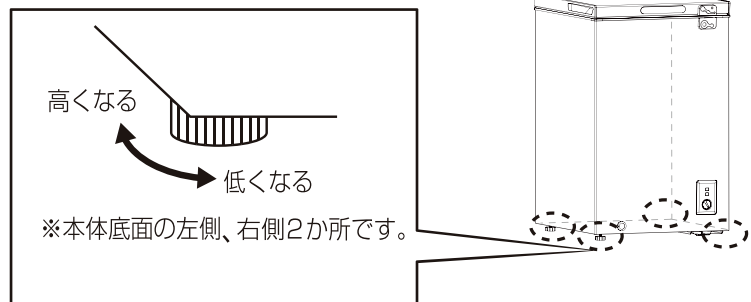

2 冷媒が安定するまで待つ

約4時間ほどお待ちください。

3 アース線を接続する

アース線について

感電事故防止のため、本体背面のアース線をコンセントのアース端子に取り付けます。詳細は P3 をご覧ください。

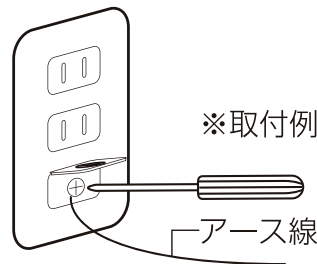

4 電源プラグをコンセントに差し込む

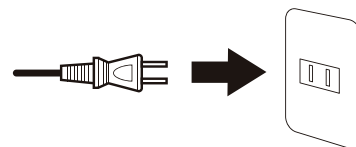

5 温度調節ダイヤルで温度を設定する

庫内が冷えるまでの時間は、約24時間です。(お使用の環境等により異なります。)
※ ドアの開閉が多い時や周囲温度が高いと庫内が冷えるまでに時間がかかることがあります。
※ 1 度電源プラグを抜いた場合は、5 分以上経過してから再度差し込んでください。
温度設定の詳細は P4 をご覧ください

6 庫内が冷えたら食材を入れる



温度調節ダイヤルを急冷のままにしない

禁止

急冷の継続は最長 8 時間が目安です。コンプレッサー(圧縮機)に負荷がかかり、機器の寿命が縮まる原因となります。

霜取りについて

庫内に1cmほどの霜がいたら霜取りをしてください

霜がついたまま放置すると冷却力が低下し効率の良い運転ができなくなります。

- ①庫内から食品やバスケットを取り出します。
※取り出した食品は他の冷蔵庫の冷凍庫等に移してください。
- ②電源プラグを抜いてドアを開けたままにします。
- ③本体外側の排水口を引き抜きます。
- ④霜が溶けてきたら庫内の排水栓を開けると、ホースから水が排出されます。
- ⑤霜取りが終わったら、庫内の水分を完全に拭き取ってください。
- ⑥排水口、排水栓を元に戻します。

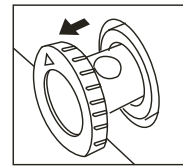

排水口
(本体側)

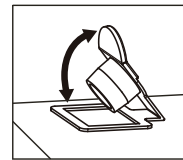

排水栓
(庫内)

霜取りの際は

付属の霜取りヘラ以外(尖ったものや金属製のヘラ等)は使用しないでください。
※付属の霜取りヘラは霜がやわらかくなってからお使いください。
庫内表面や冷却器が傷つき、故障や冷えなくなる等の原因となります。
(この場合の故障による修理はできかねますのでご注意ください。)

使用上のご注意

- ・食品等を詰め込み過ぎると、冷気の循環を妨げ、冷えにくくなります。
- ・異物や野菜、においの強い物はラップや密閉容器に入れて保存してください。
- ・食品等を熱いまま庫内に入れると、庫内温度が上がり他の食品にも影響を与えます。
十分に冷ましてから保存してください。
- ・塩気のあるものは、ラップやポリ袋、密閉容器に入れて保存してください。塩分が本体を腐食させる恐れがあります。

お手入れのしかた

- おねがい**
- お手入れの前に、庫内を空にして電源プラグをコンセントから抜いてください。
 - 台所用中性洗剤以外は使わないでください。また、シンナー・ベンジン・アルコールは使用しないでください。変色や故障の原因となります。
 - 40℃以上のお湯は使用しないでください。

本体表面・庫内・扉(パッキン) 水洗いできません

- 乾いたやわらかい布等で表面のゴミや汚れを取り除いてください。
- ※汚れがひどい場合は中性洗剤を薄めて布に含ませて固く絞って拭き、その後乾いた布で水分を拭き取ってください。
- ※汚れた場合はすぐに拭き取ってください。そのまま放置すると割れたり変色して製品が劣化する原因となります。

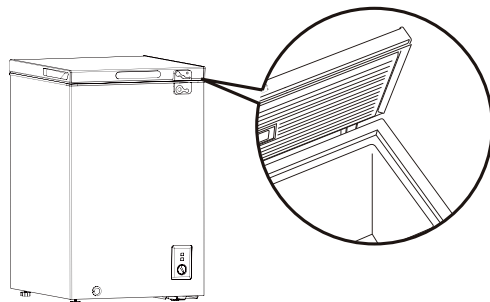

バスケット 水洗いできます

水洗いの後は、完全に乾いてから庫内にセットしてください。

故障かなと思ったら

こんなとき	確認してください
電源入らない	<ul style="list-style-type: none"> ■電源プラグはコンセントに差し込まれていますか。 →電源プラグをコンセントに差し込んでください。
庫内が冷えない / 時間がかかる	<ul style="list-style-type: none"> ■次のような場合は、設定温度になるまでに時間がかかったり設定温度にならない場合があります。 <ul style="list-style-type: none"> ・周囲温度が高すぎませんか。 →周囲環境温度範囲 35℃以下の場所に設置してください。 ・ドアを頻繁に開閉していませんか。 →庫内温度が安定するまでドアの開閉をしないでください。 ・庫内温度が安定する前に食材を入れたり、食材を詰め込み過ぎていませんか。 →庫内温度が安定してから食材を収納してください。 →庫内は適度なすき間を開けて食材を入れてください。 ・設定温度は適切ですか。 →P4 の表を目安に適切な温度にダイヤルを合わせてください。 ・庫内に霜が付き過ぎていませんか。 →P6「霜取りについて」に従って霜取りをしてください。
音がうるさい	<ul style="list-style-type: none"> ■チョコチョコ、ポコポコ等、液体が漏れるような音ではありませんか。 →冷却装置を流れる冷媒の音です。異常ではありません。 ■水平な場所に設置しましたか。 →P2「設置時・設置場所のご注意」、P3「設置について」に従って設置場所を決めてください。
霜が付く	<ul style="list-style-type: none"> ■周囲の湿度が高くありませんか。 →乾いた布等で水分を拭き取ってください。
本体表面が熱い	<ul style="list-style-type: none"> ■霜をつきにくくするために放熱パイプを内蔵しているため、本体表面が熱くなることがあります。 →使い始めや周囲温度が高い場合は本体表面が熱くなりますが、異常ではありません。
ドアを閉めた直後 ドアが重くて開けにくい	<ul style="list-style-type: none"> ■庫内に入った空気の温度が急激に下がるためです。 →圧力が一時的に庫内より低くなり、ドアが重く感じられることがありますが異常ではありません。

製品仕様

品番	JF100ML01WH	JF150ML01WH	JF200ML01WH
品名	上開き冷凍庫		
電源	AC 100V～ 50/60Hz		
使用環境	周囲温度:5～32℃、周囲湿度:約20～80%(結露なし)		
冷却方式	直冷式(温度調整ダイヤル付き)		
電源コード長	約1.7m		
アース線	約2.1m		
冷凍庫の記号	フォースター * ** *		
冷媒	ノンフロン R600a		
運転音	42dB		
定格消費電力	59W	62W	65W
年間消費電力量	226kWh	243kWh	312kWh
定格内容積	99L	142L	199L
外形寸法	W545×D476×H860(mm)	W635×D556×H860(mm)	W823×D556×H860(mm)
質量	21kg	25kg	27kg
付属品	バスケット×1、取扱説明書(保証書)、霜取りヘラ、鍵×2		
製造国	中国		

※製品仕様及びデザインは改良のため予告なく変更することがあります。

※保冷温度、使用周囲温度範囲は目安です。

※年間消費電力量は、日本工業規格 JIS C 9801(2015年版)に定められた測定と計算方法によって得られた数値を記載しています。

※冷凍庫の性能は、日本工業規格 JIS C 9607(2015年版)に定められた方法で試験した時の冷凍庫内の冷凍負荷温度(食品温度)によって表示しています。

廃棄時にご注意願います

家電リサイクル法では、お客さまがご使用済みの洗濯機を廃棄される場合は、収集・運搬料金と再商品化等料金(リサイクル料金)をお支払いいただき、対象品を販売店や市町村に適正に引き渡すことが求められています。

アフターサービス

基本的な取り扱い方法、故障と思われる場合のご確認

ホームページ上にも情報を掲載しておりますのでご覧ください。

www.maxzen.jp

故障と思われる場合のご相談について

この取扱説明書内にあります「故障かな?と思ったら」の内容や上記ホームページをチェックしても問題が解決できない場合、まず電源プラグを抜いてお買い上げの販売店もしくはマクスゼンテクニカルセンターまでご連絡ください。

マクスゼンテクニカルセンター

TEL : 0570-099455 mail : mtc@maxzen.jp

受付時間：平日9:00～17:00
月曜～金曜日（祝日を除く）
※夏季、年末年始を除く

- お客様からご提供いただいた個人情報は、修理やご相談への回答、カタログ発送などの情報提供に利用いたします。
- 利用目的の範囲内で、当該製品に関連するグループ会社や協力会社にお客様の個人情報を提供する場合があります。

修理について

当社では原則的に出張修理を行っておりません。
送付バック修理となりますので予めご了承ください。

部品について

修理のために取り外した部品は、特段のお申し出がない限り当社で引き取らせて頂きます。また、修理の際、当社の品質基準に適合した再利用部品を使用することがあります。

修理を依頼されるときは

保証期間中は

修理に関しては保証書をご覧ください。保証書の規定に従って販売店もしくはマクスゼンテクニカルセンターが修理をさせていただきます。

保証期間が過ぎているとき

修理をすれば使用出来ると思われる場合には、ご希望によって有料で修理させていただきます。

修理料金について

修理料金は、技術料・部品代・製品の送料などで構成されています。当社では原則的に出張修理は行っておりません。

技術料	故障した製品を正常に修復するための料金です。
部品代	修理に使用した部品代金です。
送料	製品を修理会社まで運搬するための費用です。

愛情点検 長年ご使用の上開き冷凍庫の点検を!



こんな症状はありませんか

- 煙が出る
- 異常なニオイや音が出る
- 内部に水や異物が入った
- 本体の変形や破損がある
- その他の異常、故障がある

こんなときは

ご使用を中止してください。

電源を切り、電源プラグを抜いて、販売店へご相談ください。

保証書

- 保証期間はご購入日から1年間です。保証対象は機器本体のみです。
(保証期間中でも有料修理になることがありますので、保証規定をよくお読みください)
- 保証期間中は保証規定に従い無料修理いたします。
- 保証期間が過ぎている時はご購入の販売店又はマクスゼンテクニカルセンターにご相談ください。修理によって機能が維持できる場合はご要望により有料修理いたします。

保証書

製品名	上開き冷凍庫	<p>ご購入履歴を印刷いただき本書と一緒に保管してください</p> <p>保証書のお買い上げ日については商品出荷日となります</p> <p>保証書は再発行いたしませんので、紛失しないように大切に保管してください</p>	
製品型番	JF100ML01WH/JF150ML01WH/JF200ML01WH		
お買い上げ日	年 月 日		
故障の状況	できるだけ具体的に		
接続している機器			
お名前			
ご住所		販売店	
電話番号			

保証規定

- 1.修理はご購入の販売店又はマクスゼンテクニカルセンターに必ず製品本体と保証書を提示の上、ご相談ください。
- 2.ご贈答、ご転居の際は、ご購入の販売店又はマクスゼンテクニカルセンターに必ず製品本体と保証書を提示の上、ご相談ください。また、保証書には、ご購入履歴を印刷いただき一緒にご提示ください。
- 3.次のような場合、保証中でも有料修理になります。

- ・火災、塩害、ガス害、地震、風水害、落雷等の天災地変による故障や損傷。
- ・指定以外の電圧を加えたことによる故障や損傷。
- ・ご購入後の落下、移動等運送上の破損及び取り付け時の破損や損傷。
- ・保証書にお客様名、ご購入日、販売店名の記入がない、又は字句を書き換えられた場合。
- ・一般家庭用以外での業務用に使われた場合(本製品は一般家庭用であり業務用ではありません)
- ・保証書の提示がない場合。
- ・使用上の誤り、及び不当な修理や改造による故障および損傷。
- ・不具合の原因が本製品以外(外部要因)による場合。
- ・車両、船舶等に搭載された場合に生ずる故障および損傷。
- ・オークションで落札された商品の場合。
- ・離島又は離島に準ずる遠隔地へ引取修理を行う場合の送料。

- 4.本書は日本国内においてのみ有効です。(This warranty is valid only in japan.)
- 5.保証書は再発行いたしませんので、大切に保管してください。

MAXZEN

マクスゼンテクニカルセンター

受付時間9:00-17:00(土・日・祝日・夏季・年末年始を除く)

TEL:0570-099-455

mail : mtc@maxzen.jp

○本製品には、保証書が付いています。ご購入の販売店名、ご購入年月日のご記入なきものは、無効となりますので必ずご確認ください。

○本製品ならびに本書は、改善のために予告なく変更する場合があります。

○本書の内容の一部または全部の無断転載を禁じます。

○本製品の使用・故障によって生じた、直接・間接の損害については、弊社はその責任を負わないものとします。

●乱丁本・落丁本の場合はお取り替えいたします。販売店、またはテクニカルセンターにご連絡ください。