

愛情点検

長年ご使用の際も点検を！



このような
症状は
ありませんか

- スイッチを入れても
回転しないときがある。
- 回転が遅かったり、不規則。
- こげくさいにおいがする。
- モーターが異常に熱い。

ご使用中止

発煙・発火のおそれがあります。すぐに電源を切り、コンセントから差込プラグを抜いて必ず販売店にご相談ください。

お客様ご相談センター

操作方法・接続方法・その他のお問い合わせ・アフターサービス

048-943-2683

埼玉県草加市花栗3-20-43

受付時間：月～金曜日(9:00～12:00/13:00～17:00)
土曜、日曜、祝日はお休み

修理は持ち込み修理とさせていただきます。遠方の方はご相談ください。

保証書 (お買い上げの日から1年間、無料修理をいたします。)

ご購入年月日		品番	BKL-R30
ご購入店名			
電話 ()	-		

SENJU CO.,LTD.

株式会社 千住 東京都千代田区外神田5-1-10

<http://www.teknos.co.jp>

TEKNOS

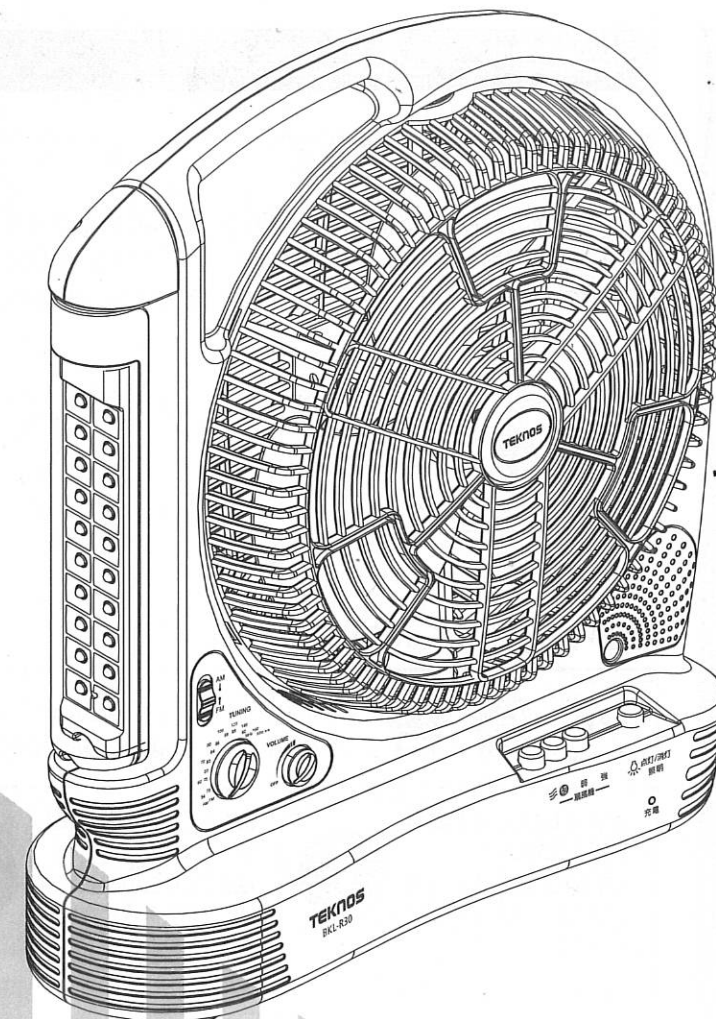

多機能充電式
25cm羽根扇風機
BKL-R30

取扱説明書・保証書

このたびは当社製品をお買い上げいただきまして誠にありがとうございます。正しくご使用いただくために必ずこの説明書をお読みください。なお、お読みになられた後も大切に保管してください。

必ずお守りください	2~3
各部名称	4
ご使用方法	5~6
お手入れ方法	7
仕様	7
保証書	8

本体についてのご注意

警告事項について

あなたや他の人々へ危害や財産の損害を未然に防止するために、いろいろな絵表示を使って取扱いの説明をしています。いずれも安全に関する重要な内容です。必ずお守りください。絵表示についての詳しい説明は下記のとおりです。内容をよく理解してから本文をお読みください。











 **しなければならないこと**
を表しています。

 **してはいけないこと**
を表しています。
禁止

必ずお守りください

 警告 下記の表示を虫して誤った取扱いをすると、人が死亡したり、重傷を負う恐れがあります。また、物的損害の発生が想定される内容も示しています。		
必ず正しい方法で使用してください  本品は電気製品です。本来の目的以外で使用しないでください。	箱から丁寧に取り出してください  箱から取り出す時は、丁寧に取り出してください。乱暴に取り出すと、各 부품の破損の原因となります。	分解や改造をしないでください  絶対に分解したり修理・改造は行わないでください。発火したり、異常作動してケガの原因となります。 禁止
異物を入れたりしないでください  機械の中に、異物を入れないでください。火災・感電・故障の原因となります。 禁止	本体を水でぬらさないでください  機械・部品などをぬれた手で触ったり、水に沈めたりしないでください。感電の原因となります。 禁止	異常があれば使用を中止してください  異常な音、臭い、煙がでた時や、内部に異物が入った時は、電源を切り本体より充電アダプター・USB ケーブル・電池を取り外し、販売店にご連絡ください。
平らな場所に設置してください 	高温・多湿の場所や粉塵などがある場所では使用しないでください  浴室や風雨にさらされる場所には据え付けしないでください。 禁止	本体が倒れたら電源を切ってください  本体が倒れた時は、必ず電源を切ってから本体を起してください。
お子さまに注意してください  子どもだけで使わせたり、幼児の手の届くところで使用しないでください。やけどをしたり感電する恐れがあります。 禁止	不法放置はしないでください  ゴミとして出す場合は法律に従い破棄してください。また、子供の手の届かないところで破棄してください。 禁止	再利用はしないでください  部品は危険ですので、再利用はしないでください。 禁止

電源プラグについてのご注意

必ず正しい方法で使用してください  本品は電気製品です。本来の目的以外で使用しないでください。	必ず(100 AC)に接続してください  必ず、一般家庭用コンセント(100 AC)に接続してください。誤った接続をされると火災・感電の原因となります。	電源プラグを確認してください  電源プラグの刃、および、刃の取り付け前にほこりが付着している場合はよくふいてください。
電源コードは正しい状態で使用してください  電源コードの上に重いものをのせたり、無理に曲げたり、引っぱったり、ねじったり、束ねた状態で使用しないでください。電源コードが破損し、火災・感電の原因となります。	電源コードやプラグに異常がある場合は使用しないでください  電源コードやプラグが傷んでいたり、コンセントからプラグが抜けやすい場合は使用を中止し、販売店にご連絡ください。 禁止	使用時以外は、電源プラグを抜いてください  長時間使用しない場合や外出される場合は、必ず電源プラグをコンセントから抜いてください。差し込んだまま放置しておきますと漏電火災・感電・やけどの原因となります。
分解や改造をしないでください  絶対に分解・修理・改造を行わないでください。発火・感電・ケガの原因となります。 禁止	お子さまに注意してください  お子さまが電源プラグやコンセントに触れないようご注意ください。感電・ケガの原因となります。 禁止	タコ足配線はしないでください  コンセントにたくさんのプラグを差し込むタコ足配線はしないでください。 禁止
電源コードを持って引きぬかないでください  電源コードを抜く場合は、電源コードを持たずに、必ずACプラグを持って引きぬいてください。 禁止	本体をお手入れの際は電源プラグを抜いてください  お手入れの際は、必ず電源プラグをコンセントから抜いてください。また、濡れた手で抜き差ししないでください。感電やケガの原因となります。	

 付属の充電電池は本品専用です。他の機器への流用や、他の機器の充電電池を本品で使用することは、絶対に行わないでください。

使用上のご注意

- 危険ですので、ライトの光を人に向けたり、直視しないようにご注意ください。
- 天災等の不可抗力や、お客様のお取扱い上の不注意、不当な修理・改造による故障・破損等は保証いたしかねます。
- 目的外の使用はしないでください。
- 湿気やホコリの多い場所、または直射日光の当たる場所や暖房器具の近くでのご使用・保管はお避けください。
- 火気の近くでのご使用・保管はお避けください。
- ぶつけたり、落としたり、大きな衝撃を与えますと故障や破損する恐れがあります。
- 電源を入れて使用する前は、必ず音量を最小にしてください。突然、大きな音がして、聴力障害などの原因となることがあります。
- 音量を最大にして大出力で使用すると、音の歪みや割れが生じる場合があります。このような使用はお避けください。
- 本品スピーカーには強力な磁石を使っていますので、時計、クレジットカードなどの磁気カード、カセットテープなどの磁気テープは近づけないでください。
- ご使用中に回転している羽根に触ったり、異物を入れないでください。故障・ケガの原因となります。
- 気温 0~40°の環境でのご使用ください。
- 本品を特殊な用途(店舗用・業務用等)には使用しないでください。
- 小さなお子さまの手が届く場所への設置・保管はお避けください。
- 内蔵充電電池の充電残量が低下した場合は、すみやかに充電をおこなってください。充電残量が低下した状態で長時間放置されますと充電電池が劣化しますので充分にご注意ください。
- 長時間使用しない場合は、充電をおこなってから保管の上、3ヶ月に一度は再充電をおこなってください。

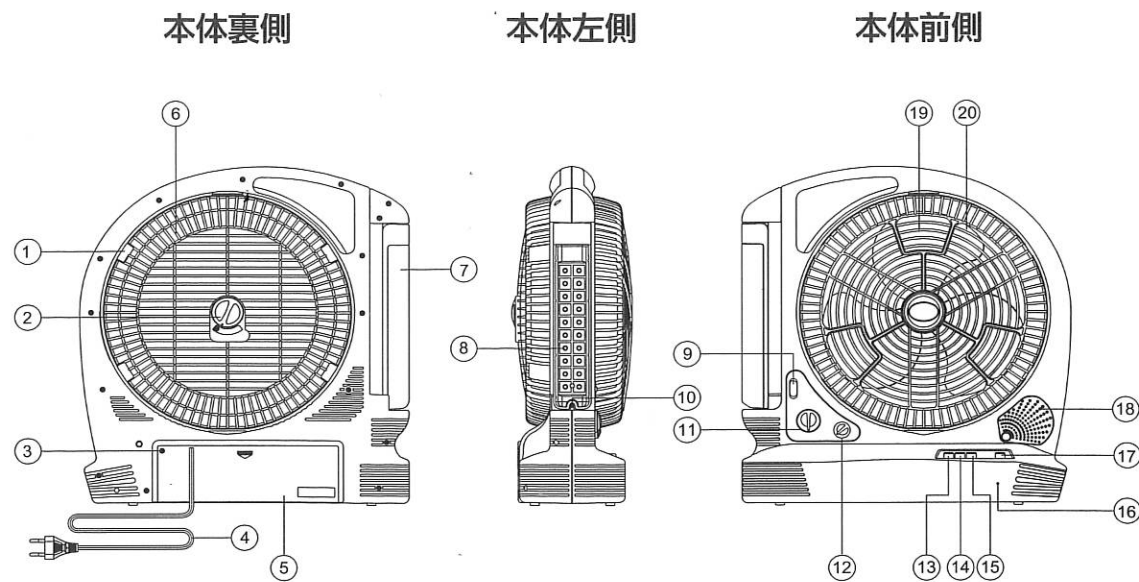

- | | |
|---------------------|---------------------|
| ① 前カバークリップ | ⑪ チューニングつまみ(ラジオ) |
| ② 首振りつまみ | ⑫ 音量調節つまみ(ラジオスイッチ付) |
| ③ バッテリーカバービス | ⑬ 停止ボタン(扇風機) |
| ④ 電源コード | ⑭ 弱風ボタン(扇風機) |
| ⑤ バッテリーカバー | ⑮ 強風ボタン(扇風機) |
| ⑥ 後カバー | ⑯ 充電ランプ |
| ⑦ ライトカバー | ⑰ ライト入/切スイッチ |
| ⑧ LED ライト | ⑱ スピーカー |
| ⑨ AM/FM 切替スイッチ(ラジオ) | ⑲ 羽根 |
| ⑩ ランプカバー脱着ビス | ⑳ 前カバー |

充電の方法



初めてご使用になる前に、内蔵充電電池の充電をおこなってください。



内蔵充電電池の充電残量が低下した場合は、すみやかに充電をおこなってください。充電残量が低下した状態で長時間放置されますと充電電池が劣化しますので充分にご注意ください。

- 1 扇風機スイッチとライトスイッチを「切」にして、音量調節つまみを反時計回りに回し切ってすべての機能を「切」の状態にしてください。
- 2 電源プラグをコンセントに挿してください。
- 3 充電ランプが点灯し、充電が始まります。
※目安として約 12 時間程度で内蔵充電電池が充電されます。
- 4 充電後は本体に接続された電源プラグを抜いてください。

■扇風機のご使用方法

- 扇風機ボタンを「強」、または「弱」を押してください。

扇風機の電源が入ります。

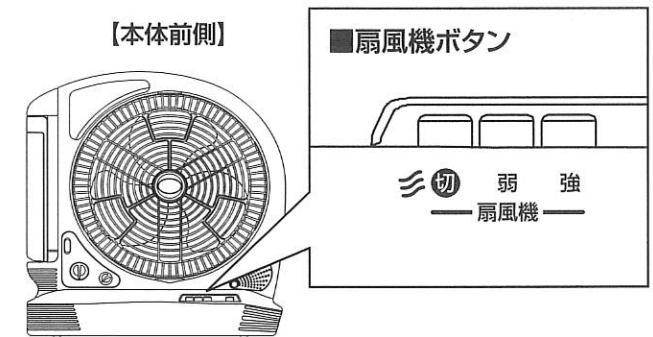

- 扇風機を切る場合は、扇風機ボタンの「切」を押してください。
- 首振りする場合、後ガード中心にあるつまみを回します。



回転している羽根に触ったり、異物を入れないでください。また、小さなお子さまの手の届く場所への設置はお避けください。故障・ケガの原因となります。

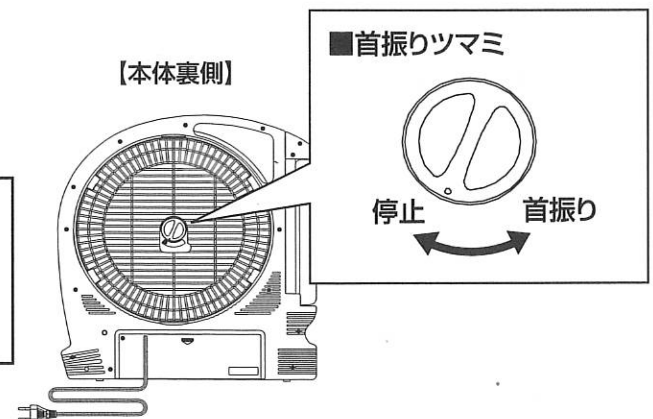

■ライトのご使用方法

- ライトスイッチを押してください。

ライトが点灯します。

- ライトを切る場合は、ライトスイッチをもう一度押してください。

ライトが消灯します。

- ⚠ ●点灯中のライトの光を人に向けたり、直視しないようにご注意ください。
- ライトが薄く暗くなりましたら、必ず充電してください。

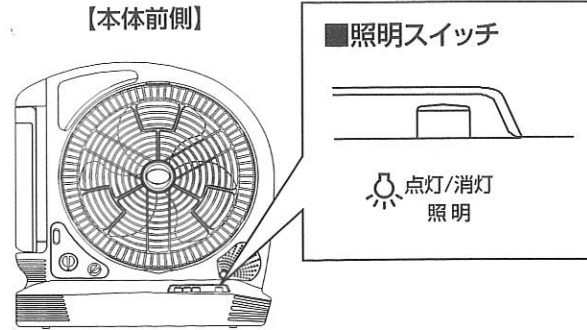

ライトは下図のように可動します。動かない方向もありますのでご注意ください。

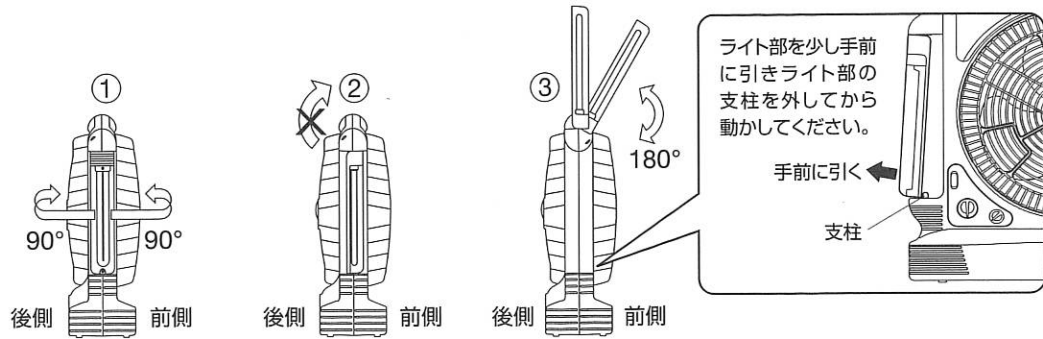

⚠ このライトは、非常時の使用を考え設計されておりますので、電源プラグがコンセントに挿入された状態ですと点灯いたしません。

■ラジオのご使用方法

- 1 音量調節つまみを時計回りに回してラジオの電源を入れてください。
- 2 AM/FM 切替スイッチを「AM」側、または「FM」側にスライドさせてください。
- 3 チューニングつまみを回して【ラジオ局】を選局してください。
- 4 音量調節つまみを回して音量を調節してください。
※ラジオの受信状況が悪い場合は、本体の向きを調整してください。
※扇風機使用中は AM 放送の受信はできません。また、FM 放送の受信に雑音が入る場合があります。ラジオ受信時は扇風機の使用を一時中断されることをおすすめします。
- 5 ご使用後は音量調節つまみを反時計回りに回しきってラジオの電源を切ってください
※電源の切り忘れにご注意ください。

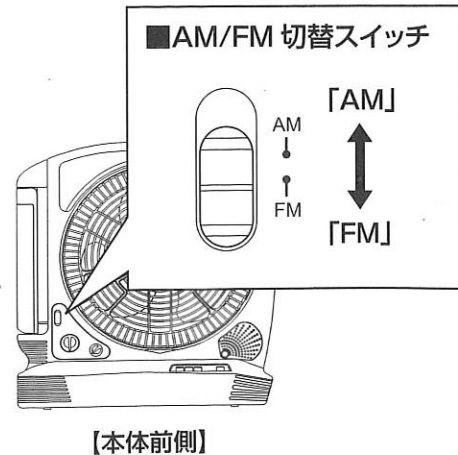

■お手入れ方法

⚠ お手入れをする際は、必ず電源を切っておいてください。

- 本品が汚れたときは、乾いた布で拭き取ってください。
 - 本品の汚れがひどい場合は、中性洗剤を溶かした水に柔らかい布を浸してよく絞ってから拭いてください。
- ※ガソリン、シンナー、ベンジン、アルカリ洗剤、灯油、ベンゾール、アルコール、磨き粉などで拭かないでください。
また、殺虫剤、ヘアスプレーなどをかけないでください。樹脂部分や電気部分に変色、変質する恐れがあります。
※化学ぞうきんでこすったり、長時間接触させたままにすると、変色したり変質したりすることがありますのでご注意ください。

■仕様

サイズ	(約)幅 435×奥行 160×高さ 471mm
重量	約 3.5kg
電源	家庭用電源 AC100V(50Hz/60Hz)、 充電電池(6V、4.5Ah×1)
消費電力	26W
材質	ABS樹脂、他
ライト	高輝度白色LED×20個
羽根	25cm、スピード2段階切替
電源コード長さ	約 1.6m
その他機能	AM/FMラジオ、スピーカー、充電ランプ、過充電防止機能
ラジオ受信周波数	FM / 76~90MHz AM / 540~1600KHz
内蔵充電電池放電寿命	約 300回 ※完全になくなる前の早い段階での充電が、 内蔵充電電池の寿命を延ばします。
原産国	中国製

■連続使用時間(フル充電時)

扇風機	約 2.5 時間 (強)
	約 3.5 時間 (弱)
ラジオ	約 25 時間
LEDライト	約 15 時間

※内蔵充電電池の劣化とともに連続使用時間は短くなります。内蔵充電電池の交換等はお客室相談室へご相談ください。

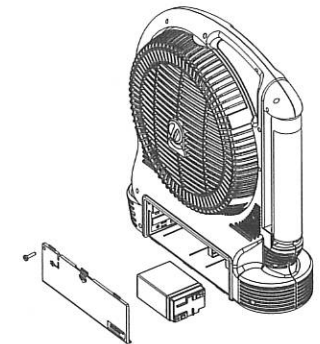

設計上標準的な使用条件(例)

項目	条件
1.家族構成	4人世帯
2.使用環境	標準設置 30℃ / 65% (相対湿度) 夏・春
3.使用条件	電源電圧 / 周波数 100V / 50Hz/60Hz 用途 居間・寝室
4.使用頻度	1日使用時間 8時間 1年使用日数 110日 1日使用回数 5 (回/日) スイッチ操作回数 550 (回/年) 首振運転の割合 100%

⚠ 【製造年】2011年
【設計上の標準使用期間】2年
設計上の標準使用期間を超えて使用されますと、経年劣化による発火・けが等の事故に至る恐れがあります。

※上記は目安です。使用条件により異なります。
設計標準使用期間とは、標準的な使用条件下で適切な保守点検を行ない使用した場合に、安全上支障なく使える標準的な期間を目安とさせていただきます。保証期間では在りません。