

# ~RENTAL CATALOGUE~

## パーティ食器A

※表記の金額は全て税別価格です。



詳細はWEBでもOK!



**ビーエッチ** 株式会社

〒984-0015 宮城県仙台市若林区卸町2-11-9

TEL 022-236-0050 FAX 022-236-0070

MAIL [oroshimachi@bh-net.co.jp](mailto:oroshimachi@bh-net.co.jp)

ビーエッチ

検索

# パーティー食器A 目次

- P1-9 テーブルウェア
- P10-11 ワゴン
- P12-20 盆・皿・かざり台・ミラープレート
- P21-25 チェーフィング(温台)各種
- P26-27 盛り付け皿
- P28 チューリン・フルーツコンポート
- P29-32 ドリンク&バー用品
- P33-34 テーブル用品
- P35 トレー
- P36 サラダボール
- P37-38 冷・温蔵庫・バット
- P39 コーヒーメーカー
- P40-41 船盛
- P42 松飾り
- P43 盛込器
- P44 オードブル盛込器
- P45 カスターセット
- P46 スクエア皿
- P47 弁当箱
- P48 徳利・酒燗機



## 注意事項

- ・表示料金は1日料金です。2日以降は 1日料金×日数となります。
- ・こちらの商品は取寄せ商品となります。
- ・取寄せ運賃(往復分)が別途となります。詳細はお問い合わせください。

カタログ掲載以外にも

**野点傘・金屏風**(式典・パーティ備品カタログ)、

**屋台**(ザ・まつりカタログ)、**電子ジャー・ポット・ロープパーティション・樹脂チェーン**等もございます。

お気軽に各店までお問い合わせ下さい。



## テーブルウェア

品番	品名・サイズ	料 金
<b>D 504</b>	デミタスカップ&ソーサー (80cc/口径6cm/ソーサー径12cm)	¥60
<b>D 4504</b>	デミタスカップ&ソーサー (白) (80cc/口径6cm/ソーサー径12cm)	¥60
<b>D 505</b>	デミタススプーン (長さ: 12cm)	¥30
<b>D 506</b>	ヴィヨソカップ&ソーサー (150cc/口径11.5cm/ソーサー径15.2cm)	¥75
<b>D 507</b>	ヴィヨソスプーン (長さ: 15cm)	¥30
<b>D 508</b>	パン皿 (直径: 16.3cm)	¥60
<b>D 509</b>	バターナイフ (長さ: 15cm)	¥30
<b>D 510</b>	10 インチ ディナー皿 (直径: 25.7cm)	¥105
<b>D 511</b>	ミートナイフ (長さ: 24.5cm)	¥60
<b>D 512</b>	ミートフォーク (長さ: 21cm)	¥60
<b>D 513</b>	フィッシュナイフ (長さ: 22cm)	¥60
<b>D 514</b>	フィッシュフォーク (長さ: 19cm)	¥60
<b>D 515</b>	フィッシュ ソース スプーン (長さ: 19cm)	¥60
<b>D 516</b>	デザートナイフ (長さ: 22.5cm)	¥45
<b>D 517</b>	デザートフォーク (長さ: 19cm)	¥45

品番	品名・サイズ	料 金
<b>D 529</b>	コーヒー・ティーカップ&ソーサー (150cc/口径8.5cm/ソーサー径15.2cm)	¥75
<b>D 4529</b>	コーヒー・ティーカップ&ソーサー (白) (150cc/口径8.5cm/ソーサー径15.2cm)	¥75
<b>D 537</b>	コーヒー・ティースプーン (長さ: 14.5cm)	¥30
<b>D 536</b>	アイスクリーンスプーン (長さ: 13.5cm)	¥45
<b>D 538</b>	フルーツナイフ (長さ: 17cm)	¥45
<b>D 542</b>	フルーツフォーク (長さ: 16.2cm)	¥45
<b>D 543</b>	シュガーレードル (長さ: 12.5cm)	¥45
<b>D 546</b>	スープスプーン (長さ: 18cm)	¥45
<b>D 630</b>	バターディッシュ 〈銀メッキ付〉 (直径9.5cm×高さ10cm)	¥1,500
<b>D 631</b>	パタースプレーター (長さ: 14cm)	¥30
<b>G 001</b>	バーガンディ ワイングラス (240ml/高さ: 18.6cm)	¥150
<b>G 002</b>	ワイングラス 〈大〉 (200ml/高さ: 17cm)	¥150
<b>G 003</b>	ワイングラス 〈小〉 (140ml/高さ: 16.7cm)	¥150
<b>C 347</b>	シュガーポット (直径8cm/高さ: 8.5cm)	¥300
<b>C 348</b>	ミルクポット (直径6.5cm/高さ: 9.5cm)	¥300

※記載の金額は全て税別表記となります。予めご了承いただきますようお願い申し上げます。



※写真はスカートクリップ（プラスチック製）を使用しています。

## テーブルウェア

品番	品名・サイズ	料金
<b>D 502</b>	ワイングラス (200ml/高さ: 15cm)	¥60
<b>D 549</b>	10 オンス タンブラー (295ml/高さ: 12cm)	¥45
<b>D 550</b>	8 オンス タンブラー (210ml/高さ: 10cm)	¥40
<b>D 4550</b>	8 オンス タンブラー (245ml/高さ: 11cm)	¥40
<b>D 517</b>	デザートフォーク (長さ: 19cm)	¥45
<b>D 910</b>	9 インチミート皿 (白) (直径: 23.8cm)	¥90

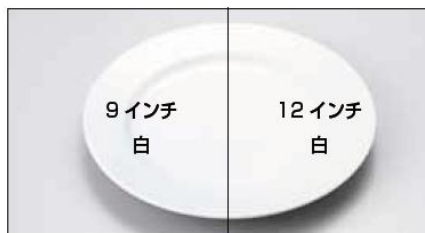

<b>D 553</b>	取 皿〈深〉 (直径: 14.2cm)	¥45
<b>D 4553</b>	ベリール (直径: 14cm)	¥45
<b>D 4510</b>	12 インチディナー皿 (直径: 31cm)	¥380
<b>D 554</b>	7.5 インチ取皿 (直径: 19.4cm)	¥45
<b>D 4554</b>	取皿 (白) (直径: 19cm)	¥45
<b>D 563</b>	ナプキン立て (10cm×4cm×高さ 10cm)	¥75
<b>D 647</b>	フラワーベース (直径 19cm×高さ 15cm)	¥1,500

## ■ テーブルスカート



※写真はスカートクリップ（プラスチック製）を使用しています。

品番	品名・サイズ	料金
<b>F 901</b>	テーブル スカート 3m (3m×70cm)	¥1,200
<b>F 902</b>	テーブル スカート 5.9m (5.9m×70cm)	¥1,350
<b>F 903</b>	テーブル スカート 7m (7m×70cm)	¥1,500

※ その他テーブルスカートを各種ご用意しております。  
詳しくは 64 ページをご覧ください。

## ■ スカートクリップ



<b>F 912</b>	スカートクリップ (ステンレス製)	(レンタル単位) ¥30
--------------	-------------------	--------------

## ■ スカートクリップ〈販売用〉

品番	サイズ	価格
<b>S1500</b>	プラスチック製: 2.5cm 用	(お問い合わせください)
<b>S1501</b>	プラスチック製: 3.0cm 用	(お問い合わせください)
<b>S1502</b>	ステンレス製	(お問い合わせください)

※記載の金額は全て税別表記となります。予めご了承いただきますようお願い申し上げます。



**皿枠**

品番 料金

**D 4544** 7~8インチ用 **¥45**

上口径14.5cm 下口径17.5cm×高さ5.6cm

**D 4555** 9~10インチ用 **¥45**

上口径19cm 下口径21cm×高さ6.9cm

**テーブルウェア**

品番	品名・サイズ	料 金
<b>D 526</b>	9 インチ スープ皿 (直径: 22.8cm)	<b>¥90</b>
<b>D 527</b>	クープ スープ皿 (直径: 18.8cm)	<b>¥75</b>
<b>D 528</b>	9 インチ ミート皿 (直径: 23.8cm)	<b>¥90</b>
<b>D 530</b>	シリアルボール (直径: 14cm)	<b>¥75</b>
<b>D 531</b>	8 インチ デザート皿 (直径: 20cm)	<b>¥75</b>
<b>D 532</b>	7.5 インチ ケーキ皿 (直径: 19.4cm)	<b>¥75</b>
<b>D 556</b>	サービススプーン (長さ: 21cm)	<b>¥40</b>
<b>D 557</b>	サービスフォーク (長さ: 22.5cm)	<b>¥40</b>
<b>D 558</b>	サーバーレスト (25cm×10cm×高さ2.7cm)	<b>¥75</b>
<b>D 548</b>	ケーキサーバー (長さ: 26.5cm)	<b>¥150</b>
<b>D 4557</b>	レモントング (長さ: 9.5cm)	<b>¥60</b>
<b>D 500</b>	フードトング (長さ: 23cm)	<b>¥60</b>

品番	品名・サイズ	料 金
<b>D 547</b>	テーブルスプーン (長さ: 21.5cm)	<b>¥60</b>
<b>D 518</b>	デザートスプーン (長さ: 19.5cm)	<b>¥45</b>
<b>D 535</b>	グレープフルーツスプーン (長さ: 15.5cm)	<b>¥45</b>
<b>D 533</b>	メロンスプーン (長さ: 20cm)	<b>¥45</b>
<b>D 534</b>	ロングスプーン (長さ: 19cm)	<b>¥45</b>
<b>D 541</b>	ケーキフォーク (長さ: 15.5cm)	<b>¥45</b>
<b>D 539</b>	カクテルフォーク (長さ: 15cm)	<b>¥45</b>
<b>D 540</b>	オイスターフォーク (長さ: 14cm)	<b>¥45</b>
<b>D 544</b>	グレービー レードル (長さ: 14.4cm)	<b>¥45</b>
<b>D 545</b>	ソース レードル (長さ: 17cm)	<b>¥45</b>
<b>D 4556</b>	ケーキトング (長さ: 21.5cm)	<b>¥60</b>
<b>D 559</b>	サービストング (長さ: 22.5cm)	<b>¥60</b>



※記載の金額は全て税別表記となります。予めご了承くださいませようお願い申し上げます。

## グラス ウエア











豊富な種類を取り揃えていますので、フォーマルなパーティーからカジュアルなパーティーまで幅広くお使いいただけます。

品番	品名	料金	容量	口径×高さ (cm)	品番	品名	料金	容量	口径×高さ (cm)
D 549	10オンス タンブラー	¥45	295ml	7×12	D 521	ブランデー グラス	¥45	330ml	6.5×12
D 550	7オンス タンブラー	¥40	210ml	6.4×10	D 522	カクテル グラス	¥45	65ml	7.5×10.5
D 4550	8オンス タンブラー	¥40	245ml	6.3×11	D 523	シェリー グラス	¥45	100ml	5×12.5
D 551	ビール ジョッキー	¥75	550ml	8×17.3	D 524	ソーワ グラス	¥45	150ml	5×15
D 552	ゴブレット	¥45	350ml	7.2×15.5	D 525	ジュース グラス	¥45	300ml	6×17
D 502	ワイン グラス	¥60	200ml	6×15	D 633	フルートシャンパングラス	¥150	180ml	4.6×20
D 503	シャンパン グラス	¥60	140ml	8.5×11.5	D 634	オンザロックグラス (角底)	¥45	220ml	7.5×8
D 519	オンザロック グラス (丸底)	¥45	260ml	7.5×8.5	D 635	テイスティンググラス	¥90	230ml	4.7×15.5
D 520	サンデー グラス	¥45	250ml	9.5×10	D 636	コリンズグラス	¥90	305ml	5.9×15

※グラス等の容量、サイズ (ml/口径/高さ) は、都合により変更する場合がありますので、ご確認の上ご注文をお願いいたします。



### 主なテーブルグラスの種類と用途

<p><b>ショット グラス</b></p> <p>ウイスキー類をショットで飲む時に使われる。</p> <p>G 104</p> 	<p><b>バーガンディ ワイン グラス</b></p> <p>大きめのワイングラスでワインテイスティング用やゴブレット (水飲用) としても使われる便利なワイングラス。</p> <p>G 001</p> 	<p><b>ワイン グラス</b></p> <p>ワインを飲むためのグラス。型 (形状) によりカジュアルにもフォーマルにも対応。</p> <p>G 002 G 003 D 502</p> 	<p><b>ポートワイン グラス</b></p> <p>ポートワインを飲むためのグラス。通常のワイングラスより小さめ。</p> <p>G 004</p> 	 <p>ワインテイスティングに適したグラスです。</p> <p>D 635 テイスティンググラス ¥90 230ml/4.7×15.5</p>
<p><b>オンザロック グラス</b></p> <p>ロックグラスとも呼ばれる、背が低く円筒形に近い小型タンブラー。ウイスキーやショットドリンクをオンザロックで飲む時に使われる。</p> <p>D 519 D 634</p> 	<p><b>サンデー グラス</b></p> <p>背が低く口径の大きなグラス。主にアイスクリームやデザート類を盛るときに使われる。</p> <p>D 520</p> 	<p><b>ジュース グラス</b></p> <p>ジュースを飲むためのグラス。</p> <p>D 525</p> 	<p><b>タンブラー</b></p> <p>一般的にコップと呼ばれるもっともポピュラーなグラス。あらゆる飲みものに使われる。180mlから300ml以上のものまでさまざまな容量がある。</p> <p>D 549 (300ml) D 550 (210ml)</p> 	<p><b>ピツシェ・デキャンタ</b></p> <p>数人分のビールやワイン等が入られるデキャンタ。多人数のテーブルに一度に飲み物を提供するとき等に使用される。</p> <p>G 206 (1300ml)</p> 

※記載の金額は全て税別表記となります。予めご了承いただきますようお願い申し上げます。













### セミクリスタル グラスウェア

セミクリスタル製のグラスは透明感に優れ、ウェディングや高級感を演出したいパーティーには最適です。豊富な種類を取り揃えておりますので、フォーマルはもちろんのことカジュアルにもお使いいただけます。

品番	品名	料金	容量	口径×高さ (cm)	品番	品名	料金	容量	口径×高さ (cm)
G 001	パーガンディワイングラス	¥150	240ml	6.2×18.6	G 008	シャンパンソーサー	¥150	250ml	10.5×14
G 002	ワイングラス〈大〉	¥150	200ml	5.7×17	G 009	シェリーグラス	¥150	55ml	3.5×13.1
G 003	ワイングラス〈小〉	¥150	140ml	4.6×16.7	G 077	シャンパンフルート	¥150	250ml	5.2×20
G 004	ポートワイングラス	¥150	75ml	4.6×12.3	G 104	2オンスショットグラス	¥150	60ml	4.8×6.2
G 006	リキュールグラス	¥150	65ml	6.5×9.7	G 206	ピッシェ・デキャンタ	¥600	1300ml	9.8×20
G 007	トールシャンパングラス	¥300	180ml	4×21					

※ グラス等の容量、サイズ (ml/口径/高さ) は、都合により変更する場合がありますので、ご確認の上ご注文をお願いいたします。

### 主なテーブルグラスの種類と用途

<p><b>トールシャンパングラス</b></p>  <p>シャンパンを飲むためのグラス。細長い形状は炭酸ガスの持ちが良く、底の中央から立ちのぼる泡を視覚的に愉しむことができます。</p> <p>G 007</p>	<p><b>フルート型シャンパングラス</b></p>  <p>シャンパンを飲むためのグラス。細長いフルート型は炭酸ガスの持ちが良く、底の中央から立ちのぼる泡を視覚的に愉しむことができます。</p> <p>G 077 D 633</p>	<p><b>シャンパングラス (シャンパンソーサー)</b></p>  <p>シャンパンを飲むためのグラス。口の部分が広いソーサー型は、お祝いの席での乾杯やカクテル、ソフトドリンクにも使われる。</p> <p>G 008 D 503</p>	<p><b>シェリーグラス</b></p>  <p>スペイン産のシェリー酒を味わうのにふさわしいとされるグラス。ワイングラスより、ひとまわり小さい。</p> <p>G 009 D 523</p>	<p><b>ゴブレット</b></p>  <p>おもに水飲み用に使われる大ぶりのステムグラス。ビール、ジュース用としても最適。容量は240ml～360ml。</p> <p>D 552</p>
<p><b>リキュールグラス</b></p>  <p>リキュール (甘いアルコール) を飲むためのグラス。形はシャンパングラスに似ているが、かなり小さい。</p> <p>G 006</p>	<p><b>ブランデーグラス</b></p>  <p>香りを逃がさぬようチューリップ型に口がすぼまった大型グラス。このグラスには香りを愉しめるよう、注ぐブランデーは30ml位がベスト。</p> <p>D 521</p>	<p><b>サワーグラス</b></p>  <p>サワーを飲むための120ml程度の中型グラス。シェリーグラスよりひとまわり大きい。日本では足付きのデザインが多く使われる。</p> <p>D 524</p>	<p><b>カクテルグラス</b></p>  <p>カクテル専用グラス。逆三角形の形が代表的。ショットグラスと呼ばれるカクテルの多くはこのグラスで飲まれる。</p> <p>D 522</p>	<p><b>ビールジョッキ</b></p>  <p>ビールなどを飲むときに使われる、ガラス製、陶製などの容器の総称。</p> <p>D 551</p>

※記載の金額は全て税別表記となります。予めご了承いただきますようお願い申し上げます。

品番	品名	料金	容量・サイズ (下段は用途)
	<b>D 505</b> デミタス スプーン	¥30	(長さ) 12cm ティー・コーヒー用スプーンより小ぶりの、名前の通りデミタスカップでエスプレッソなどを飲む場合に添えられます。
	<b>D 507</b> ヴイオン スプーン	¥30	(長さ) 15cm ヴィオンスープ用のスプーンです。スプーンより小ぶりで小さめのスープ皿やカップスープ用に使います。
	<b>D 509</b> バターナイフ	¥30	(長さ) 15cm バターをバターディッシュ (バターを入れる容器) から取り分けるのに使います。テーブル毎にバターディッシュと一緒にセッティングします。
	<b>D 511</b> ミート ナイフ	¥60	(長さ) 24.5cm コース料理の主菜用に使われるナイフです。肉料理や、ソースが少ない魚料理にも使われます。食事用としては一番大きいナイフです。前菜用もミートナイフを使用することがあります。
	<b>D 512</b> ミート フォーク	¥60	(長さ) 21cm コース料理の主菜用に使われるフォークです。ミートナイフと同様に肉料理・魚料理どちらにも使われ大きさも一番大きくなっています。ミートフォークも前菜用に使われます。
	<b>D 513</b> フィッシュ ナイフ	¥60	(長さ) 22cm ミートナイフよりやや小振り、一般に先端が鋭角になっていて、刃先があまり鋭くないナイフです。最近ではミートナイフを使う場合も多くなっています。
	<b>D 514</b> フィッシュ フォーク	¥60	(長さ) 19cm フィッシュナイフと同様にミートフォークよりやや小振り、大きさもフィッシュナイフに合せています。
	<b>D 515</b> フィッシュ ソース スプーン	¥60	(長さ) 19cm 魚料理のソースをすくうための平らな特殊なスプーンです。
	<b>D 516</b> デザート ナイフ	¥45	(長さ) 22.5cm ミートナイフよりも小ぶりでデザートだけではなく、前菜、チーズ用にも使われます。
	<b>D 517</b> デザート フォーク	¥45	(長さ) 19cm ミートフォークよりも小ぶりで前菜、チーズ用にも使われます。
	<b>D 518</b> デザート スプーン	¥45	(長さ) 19.5cm ソースの多い前菜やスープ仕立ての前菜にも使われます。
	<b>D 533</b> メロン スプーン	¥45	(長さ) 20cm メロンやスイカ用のスプーンです。先が種を取りやすく工夫されています。
	<b>D 534</b> ロング スプーン	¥45	(長さ) 19cm クリームソーダやパフェ用のスプーンでソーダスプーンのことです。ハンドルが長くなっています。
	<b>D 535</b> グレープフルーツ スプーン	¥45	(長さ) 15.5cm グレープフルーツ用のスプーンです。皿の淵がギザギザになっており果実をとりやすくしています。
	<b>D 536</b> アイスクリーム スプーン	¥45	(長さ) 13.5cm アイスクリーム用のスプーンです。アイスクリームがすくい易くなっています。
	<b>D 537</b> コーヒー・ティー スプーン	¥30	(長さ) 14.5cm 普通のカップ&ソーサーに添えられるティー・コーヒー用のスプーンです。
	<b>D 538</b> フルーツ ナイフ	¥45	(長さ) 17cm デザートナイフよりやや小振り、果物用のナイフです。また果物だけでなくチーズ用にも使われます。
	<b>D 4557</b> レモントング	¥60	(長さ) 9.5cm レモン用の小さなトングです。レモンやライムのスライス用に使われます。

※記載の金額は全て税別表記となります。予めご了承いただきますようお願い申し上げます。



品番	品名	料金	容量・サイズ (下段は用途)
	<b>D 539</b> カクテル フォーク	¥45	(長さ) 15cm オイスターやムール貝などの貝類を殻付きで調理された料理に添えられる、小型フォークで、特殊なカトラリーです。
	<b>D 540</b> オイスター フォーク	¥45	(長さ) 14cm オイスターやムール貝などの貝類を殻付きで調理された料理に添えられる、小型で幅広のフォークで、特殊なカトラリーです。
	<b>D 541</b> ケーキ フォーク	¥45	(長さ) 15.5cm ティー・コーヒースプーンと大きさが揃ったフォークです。
	<b>D 542</b> フルーツ フォーク	¥45	(長さ) 16.2cm ティー・コーヒースプーンと大きさが揃ったフォークです。小さく切った果物をお出しするだけならば、このフォークで充分です。
	<b>D 543</b> シュガー レードル	¥45	(長さ) 12.5cm シュガーボット用のスプーンです。シュガーをすくい易くなっています。
	<b>D 544</b> グレービー レードル	¥45	(長さ) 14.4cm ソースポットのグレービーソースを取るのに使うソース用のレードルスプーンです。
	<b>D 545</b> ソース レードル	¥45	(長さ) 17cm ソースポットのソースを取るのに使うソース用のレードルスプーンです。
	<b>D 546</b> スープ スプーン	¥45	(長さ) 18cm テーブルスプーンよりスープをすくう部分の径が大きく、長さが短くなっていて、スープを飲むのに適した形状になっています。
	<b>D 547</b> テーブル スプーン	¥60	(長さ) 21.5cm コース料理の主菜用に使われるスプーンで、フィヤベースなどのスープ仕立ての魚料理、シチューなどの肉料理に使われます。また、スープにも使われます。
	<b>D 548</b> ケーキ サーバー	¥150	(長さ) 26.5cm 切り分けたケーキを取り分ける時に使う、先が平べったいサーバーです。
	<b>D 631</b> バタースプレーター	¥30	(長さ) 14cm バターディッシュ (バターを入れる容器) からバターを取り出すためのカトラリーです。
	<b>D 556</b> サービス スプーン	¥40	(長さ) 21cm ビュッフェスタイル等の料理を取り分けるスプーンです。フルコース (着席) の場合はウエイターが取り分け用に使用します。
	<b>D 557</b> サービス フォーク	¥40	(長さ) 22.5cm ビュッフェスタイル等の料理を取り分けるフォークです。フルコース (着席) の場合はウエイターが取り分け用に使用します。
	<b>D 5533</b> 中華用 サービス スプーン	¥45	(長さ) 19.5cm 平らな形状をしているので、中華料理を取り分けるのに適したサービススプーンです。
	<b>D 559</b> サービス トング	¥60	(長さ) 22.5cm フォークとスプーンの使用が一緒になったトングです。サービススプーン、サービスフォークと同様に使用できます。
	<b>D 500</b> フードトング	¥60	(長さ) 23cm 主に料理に傷をつけずに取り分けるのに使用するトングです。形状が平らなのでフレッド (パン) 用には最適です。
	<b>D 4556</b> ケーキトング	¥60	(長さ) 21.5cm ケーキの取り分け用に使用するトングです。波形の形状がケーキをやわらかく挟み込みます。

※記載の金額は全て税別表記となります。予めご了承いただきますようお願い申し上げます。

## テーブルセッティングの基本例

### ■ 国内有名ホテルのフルコースセッティング例

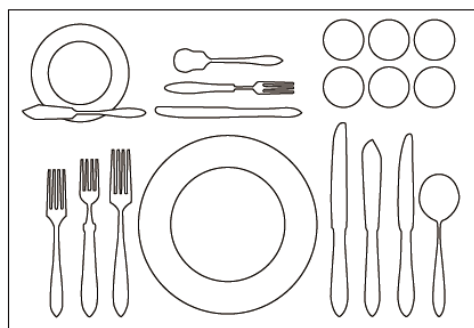

上：バターナイフ	上から	右から
左から	アイスクリームスプーン	スプースプーン
デザートフォーク	フルーツフォーク	フィッシュナイフ
フィッシュフォーク	フルーツナイフ	ミートナイフ
ミートフォーク		

### ■ イギリス・デザインセンターのフルコースセッティング例 1

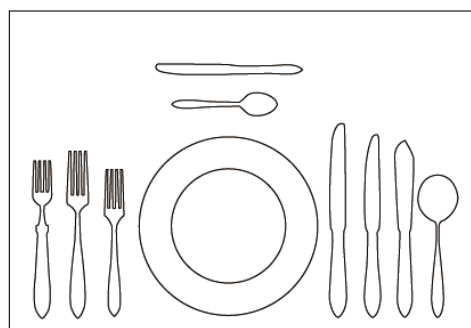

左から	上から	右から
フィッシュフォーク	チーズナイフ	スプースプーン
ミートフォーク	(フルーツナイフ)	フィッシュナイフ
デザートフォーク	ティースプーン	ミートナイフ
		デザートナイフ

### ■ イギリス・デザインセンターのフルコースセッティング例 2

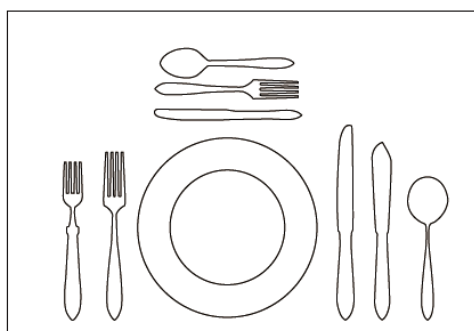

左から	上から	右から
フィッシュフォーク	デザートスプーン	スプースプーン
ミートフォーク	デザートフォーク	フィッシュナイフ
	チーズナイフ	ミートナイフ
	(フルーツナイフ)	

### ■ ブランチ/ランチセッティング例

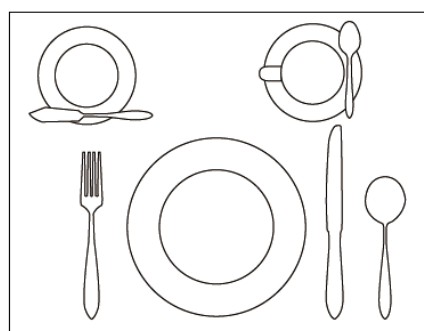

上：バターナイフ	上：ティースプーン
デザートフォーク	右から
	スプースプーン
	(ヴィヨンスプーン)
	デザートナイフ

### ■ 欧州のブランチ/ランチセッティング例

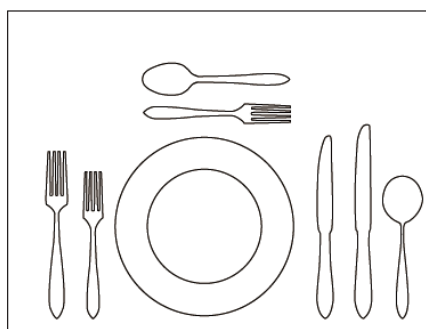

左から	上から	右から
ミートフォーク	デザートスプーン	スプースプーン
デザートフォーク	デザートフォーク	ミートナイフ
		デザートナイフ

### ■ 米国のブランチ/ランチセッティング例

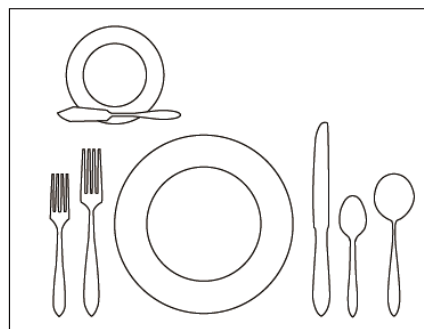

上：バターナイフ	右から
左から	スプースプーン
デザートフォーク	ティースプーン
ミートフォーク	デザートナイフ

※記載の金額は全て税別表記となります。予めご了承いただきますようお願い申し上げます。

## ■ ローストビーフ ワゴン 〈角〉

ローストビーフのカットサービス等、肉類のカットにはかせないワゴンです。



品番	サイズ	料金
<b>A001</b>	サイズ詳細参照	<b>¥27,000</b>

■固形燃料は別売

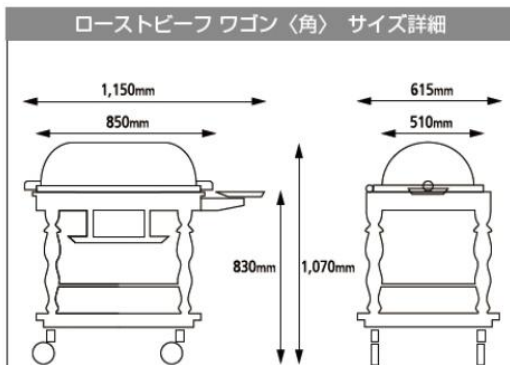

## ■ ホットフーズ ワゴン

温かい料理をサービスするためのワゴンです。



品番	サイズ	料金
<b>A003</b>	1,200mm×600mm×(高さ) 770mm	<b>¥18,000</b>

■固形燃料は別売

## ■ カービングナイフ・フォークセット

ローストビーフや肉類のカット用ナイフ・フォークのセットです。



品番	サイズ	料金
<b>D596</b>	ナイフ：410mm・フォーク：340mm	<b>¥450</b>

## ■ シャンパンタワー

簡単に本格的シャンパンタワーができます。

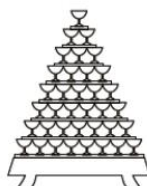

グラスの並び方  
 ● 8段目  
 ● 7段目  
 ● 6段目  
 ● 5段目  
 1段目から  
 4段目までは  
 グラスを2列  
 に並びます。

セレモニー&パーティ備品  
 カタログ  
 を参考にして下さい。

## ■ チョコファウンテン



品番	サイズ	料金
<b>A5949</b>	(5段) 直径 436mm × 高さ 777mm (3段) 直径 338mm × 高さ 532mm	<b>¥22,500</b>

■チョコレート量：2kg(3段) / 4kg(5段)  
 ■電源：100V ■電力：250W

※写真はイメージです

※ご注文の際に、3段か5段をご指定ください。  
 ※チョコレートを別途ご用意することも可能です。  
 詳細は、お問い合わせください。

※記載の金額は全て税別表記となります。予めご了承いただきますようお願い申し上げます。

## ■ ロイヤルサービス ワゴン & コンチネンタル コーヒーアン



コンチネンタル  
コーヒーアン

ロイヤルサービス  
ワゴン

●注：写真はワゴンの上にコーヒーアンをセットしたものです。  
それぞれ個別にレンタルします。

ロイヤルサービス ワゴン		
品番	サイズ	料 金
<b>A004</b>	サイズ詳細参照	<b>¥15,000</b>

コンチネンタル コーヒーアン		
品番	サイズ	料 金
<b>A005</b>	サイズ詳細参照	<b>¥12,000</b>

- 固形燃料は別売です。P70 をご覧ください。
  - 上部球形の外容器に熱湯を 11 リットル入れ（最初の注湯で長時間保ちます。）、内容器に約 80℃のコーヒー（19 リットルまで入ります）を入れて、適温が保てます。
- ※特大固型燃料を全開で使った場合、約 1 時間～2 時間もちます。

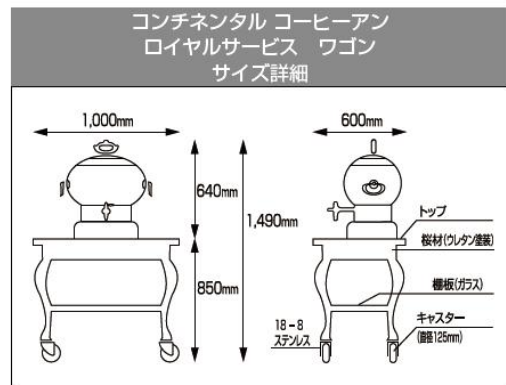

## ■ ダックプレス（銀メッキ付）

鴨をレアに焼き、圧力によりソースとして肉汁を取り出すためのプレス器です。



品番	サイズ	料 金
<b>A006</b>	(高さ) 450mm	<b>¥30,000</b>

## ■ サービスワゴン

皿料理、ドリンク類等の提供、また、食器を下げる際に便利なワゴンです。



品番	サイズ	料 金
<b>D600</b>	860mm×450mm×(高さ)830mm	<b>¥3,750</b>

※記載の金額は全て税別表記となります。予めご了承いただきますようお願い申し上げます。

## オードブル台

パーティーを華やかに演出する段差の美しいオードブル台です。オードブル、フルーツ、デザート類等を豪華に盛り付けることができます。最頭部の王冠類（別料金 41 ページ参照）は用途に合わせて換えることができ、フルーツやエビ等を盛り付けることができます。

### ■ 4 段オードブル台



品番	サイズ	料金
<b>B111</b>	サイズ詳細参照	<b>¥15,000</b>

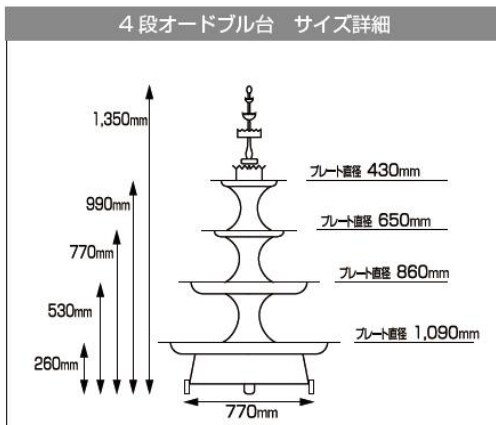

写真のクィーン冠を使用した場合の総高は 1,016 ミリになります。

※ 王冠類は 41 ページにございます。

### ■ 3 段オードブル台



品番	サイズ	料金
<b>B112</b>	大：855mm (最大直径) × 705mm (高さ) プレート1：直径 430mm プレート2：直径 650mm プレート3：直径 855mm	<b>¥9,000</b>
<b>B113</b>	中：705mm (最大直径) × 665mm (高さ) プレート1：直径 380mm プレート2：直径 540mm プレート3：直径 705mm	<b>¥7,500</b>
<b>B114</b>	小：540mm (最大直径) × 585mm (高さ) プレート1：直径 330mm プレート2：直径 430mm プレート3：直径 540mm	<b>¥6,750</b>

※ 下記サイズ詳細を参照ください。

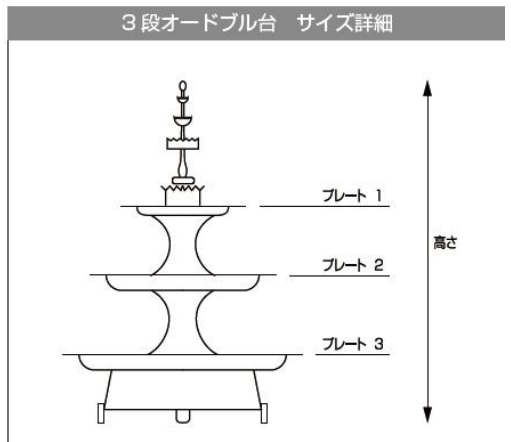

※記載の金額は全て税別表記となります。予めご了承いただきますようお願い申し上げます。

### ■ 幅広 手付角皿 〈木枠台付〉

オードブルやケーキ等をのせてテーブルの上に据え置くタイプの角皿です。皿の周りは木枠台になっており、高級感を演出します。



品番	サイズ	料 金
<b>B133</b>	840mm×650mm×100mm ステンレストレー：650mm×530mm	<b>¥11,250</b>

### ■ 丸オードブル台 〈木枠台付〉

オードブルやケーキ等をのせてテーブルの上に据え置くタイプの丸皿です。皿の周りは木枠台になっており、高級感を演出します。



品番	サイズ	料 金
<b>B171</b>	970mm (直径) × 85mm (高さ)	<b>¥13,500</b>

### ■ ウェディングケーキ台 〈小〉 (袴台なし)

大きなケーキ (ホール) をのせるケーキ台です。



品番	サイズ	料 金
<b>B167</b>	小：750mm (直径) × 225mm (高さ)	<b>¥12,000</b>

### ■ ウェディングケーキ台 (袴台付)

ケーキ台と袴台はセパレートすることができます。



品番	サイズ	料 金
<b>B168</b>	大 (A) 600mm× (B) 90mm× (C) 210mm× (D) 830mm	<b>¥12,000</b>
<b>B169</b>	中 (A) 480mm× (B) 90mm× (C) 200mm× (D) 680mm	<b>¥9,750</b>
<b>B170</b>	小 (A) 360mm× (B) 90mm× (C) 200mm× (D) 560mm	<b>¥8,250</b>

### ■ ウェディングトーチ



セレモニー&パーティ備品  
カタログ  
を参考にして下さい。

### ■ ウェディングケーキナイフ 〈銀メッキ付〉



セレモニー&パーティ備品  
カタログ  
を参考にして下さい。

### ■ ウェディングケーキナイフ



セレモニー&パーティ備品  
カタログ  
を参考にして下さい。

袴台付ウェディングケーキ台 サイズ詳細

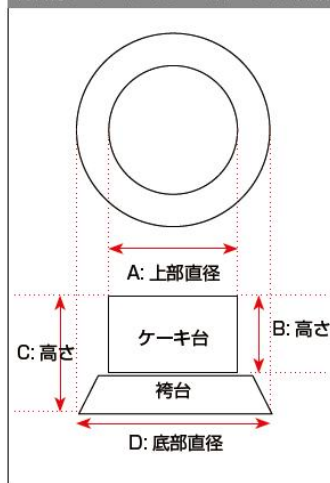

※記載の金額は全て税別表記となります。予めご了承いただきますようお願い申し上げます。

## ■ 氷細工台

台木の上に銀紙（ホイル）等を敷き、氷の彫刻を演出する台です。また、クラッシュアイスを下に敷き詰め、冷蔵オーダブル台としてもご利用いただけます。



品番	サイズ	料金
<b>B116</b>	48インチ: 1,200mm×780mm× (高さ) 200mm	<b>¥12,750</b>
<b>B117</b>	38インチ: 950mm×640mm× (高さ) 200mm	<b>¥10,500</b>
<b>B118</b>	30インチ: 770mm×500mm× (高さ) 190mm	<b>¥8,250</b>

## ■ 角 盆 (手無)・かざり台

多目的用途の角盆です。おおきめなオーダブル皿として、また、ケーキ・デザート類等幅広くご利用いただけます。  
※38～60インチと大きめですので差し替え用には適しません。



※写真は角盆・かざり台のセットです。

### 角 盆 (手無)

品番	サイズ	料金
<b>B199</b>	60インチ 1,530mm×910mm	<b>¥18,000</b>
<b>B119</b>	48インチ 1,230mm×800mm	<b>¥7,500</b>
<b>B121</b>	38インチ 1,000mm×670mm	<b>¥5,250</b>

### かざり台

品番	サイズ	料金
<b>B200</b>	60インチ: 1,500mm×880mm× (高さ) 240mm	<b>¥18,000</b>
<b>B120</b>	48インチ: 1,200mm×780mm× (高さ) 200mm	<b>¥7,500</b>
<b>B122</b>	38インチ: 950mm×640mm× (高さ) 200mm	<b>¥5,250</b>

## ■ 角 盆 (手付)

取手が付いていますのでオーダブルやケーキ、またはドリンク等をお客様の目の前まで運ぶ演出に最適です。また、かざり台にセットすれば据え置く事も、差し替える事もできる万能型の角盆です。



品番	サイズ	料金
<b>B123</b>	30インチ 780mm×515mm	<b>¥3,000</b>
<b>B125</b>	26インチ 680mm×495mm	<b>¥2,400</b>
<b>B127</b>	24インチ 620mm×455mm	<b>¥1,800</b>
<b>B129</b>	20インチ 525mm×390mm	<b>¥1,200</b>
<b>B131</b>	18インチ 475mm×360mm	<b>¥1,050</b>

## ■ かざり台

手付き角盆用のかざり台です。



品番	サイズ	料金
<b>B124</b>	30インチ 770mm×500mm× (高さ) 170mm	<b>¥3,000</b>
<b>B126</b>	26インチ 650mm×480mm× (高さ) 150mm	<b>¥2,400</b>
<b>B128</b>	24インチ 600mm×440mm× (高さ) 150mm	<b>¥1,800</b>
<b>B130</b>	20インチ 515mm×385mm× (高さ) 150mm	<b>¥1,200</b>
<b>B132</b>	18インチ 470mm×370mm× (高さ) 150mm	<b>¥1,050</b>

※記載の金額は全て税別表記となります。予めご了承いただきますようお願い申し上げます。

### ■ 2ッ割角 盆

オードブルやケーキ等、2種類のお料理を同時に盛り付け提供することができます。



品番	サイズ	料金
<b>B134</b>	30 インチ 780mm×515mm	<b>¥3,750</b>
<b>B135</b>	24 インチ 620mm×455mm	<b>¥3,000</b>
<b>B136</b>	20 インチ 525mm×390mm	<b>¥2,250</b>

### ■ 3ッ割角 盆

オードブルやケーキ等、3種類のお料理を同時に盛り付け提供することができます。



品番	サイズ	料金
<b>B137</b>	30 インチ 780mm×515mm	<b>¥3,750</b>

### ■ 小判皿・かざり台

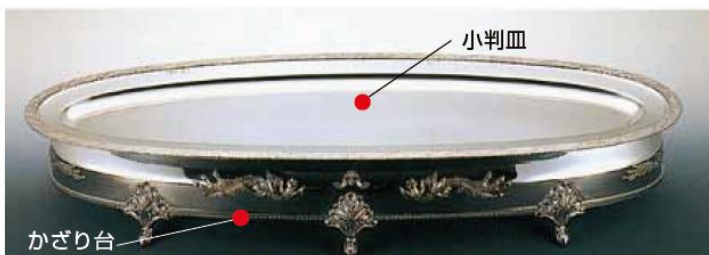

小判(楕円)型のお皿です。オードブルやデザート等、幅広くご利用いただけます。

16 インチから 48 インチまでサイズをご用意しています。

※40・48 インチは 1m を超えるので差し替え用には不向きです。差し替え用には 16～30 インチが適しています。

●注：写真は 48 インチ小判皿をかざり台 (48 インチ) にセットしたものです。

小判皿



品番	サイズ	料金
<b>B138</b>	48 インチ 1,245mm×415mm	<b>¥7,500</b>
<b>B201</b>	40 インチ 1,035mm×750mm	<b>¥7,500</b>
<b>B140</b>	30 インチ 760mm×550mm	<b>¥3,000</b>
<b>B142</b>	24 インチ 635mm×470mm	<b>¥1,350</b>
<b>B144</b>	20 インチ 535mm×375mm	<b>¥1,200</b>
<b>B146</b>	18 インチ 480mm×330mm	<b>¥1,050</b>
<b>B205</b>	16 インチ 435mm×305mm	<b>¥900</b>

小判皿用かざり台



品番	サイズ	料金
<b>B139</b>	48 インチ 1,170mm×420mm× (高さ) 180mm	<b>¥7,500</b>
<b>B202</b>	40 インチ 930mm×700mm× (高さ) 180mm	<b>¥7,500</b>
<b>B141</b>	30 インチ 685mm×475mm× (高さ) 180mm	<b>¥3,000</b>
<b>B143</b>	24 インチ 560mm×405mm× (高さ) 170mm	<b>¥1,350</b>
<b>B145</b>	20 インチ 465mm×310mm× (高さ) 150mm	<b>¥1,200</b>
<b>B147</b>	18 インチ 420mm×280mm× (高さ) 145mm	<b>¥1,050</b>
<b>B206</b>	16 インチ 325mm×195mm× (高さ) 135mm	<b>¥900</b>

※記載の金額は全て税別表記となります。予めご了承いただきますようお願い申し上げます。



## ■ 丸 皿

円タイプのお皿です。オードブルやデザート等幅広くご利用いただけます。

※42・30インチは差替用には不向きです。差替用には14～24インチが適しています。



品番	サイズ	料 金
<b>B203</b>	42インチ (直径) 1,060mm	<b>¥12,000</b>
<b>B148</b>	30インチ (直径) 790mm	<b>¥7,500</b>
<b>B150</b>	24インチ (直径) 630mm	<b>¥3,750</b>
<b>B152</b>	20インチ (直径) 525mm	<b>¥1,350</b>
<b>B154</b>	18インチ (直径) 480mm	<b>¥1,200</b>
<b>B207</b>	16インチ (直径) 425mm	<b>¥1,050</b>
<b>B209</b>	14インチ (直径) 380mm	<b>¥900</b>

## ■ 丸皿用かざり台



品番	サイズ	料 金
<b>B204</b>	42インチ (直径) 900mm×(高さ) 180mm	<b>¥12,000</b>
<b>B149</b>	30インチ (直径) 660mm×(高さ) 180mm	<b>¥7,500</b>
<b>B151</b>	24インチ (直径) 520mm×(高さ) 170mm	<b>¥3,750</b>
<b>B153</b>	20インチ (直径) 460mm×(高さ) 170mm	<b>¥1,350</b>
<b>B155</b>	18インチ (直径) 420mm×(高さ) 160mm	<b>¥1,200</b>
<b>B208</b>	16インチ (直径) 365mm×(高さ) 155mm	<b>¥1,050</b>
<b>B210</b>	14インチ (直径) 320mm×(高さ) 150mm	<b>¥900</b>

## ■ 魚 皿

小判皿よりも楕円がきつく少し細長いタイプの小判皿(魚皿)です。オードブルやデザート等幅広くご利用いただけます。



品番	サイズ	料 金
<b>B156</b>	30インチ 785mm×405mm	<b>¥3,000</b>
<b>B158</b>	24インチ 635mm×335mm	<b>¥1,350</b>

## ■ 魚皿用かざり台



品番	サイズ	料 金
<b>B157</b>	30インチ 700mm×325mm×(高さ) 180mm	<b>¥3,000</b>
<b>B159</b>	24インチ 565mm×270mm×(高さ) 160mm	<b>¥1,350</b>

## ■ 菱形皿・かざり台

名前の通り、菱形タイプのお皿です。雰囲気を変えたりする時などに適しているオードブル皿です。

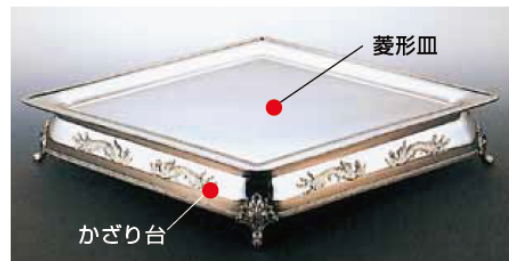

菱形皿		
品番	サイズ	料 金
<b>B175</b>	970mm×600mm	<b>¥6,000</b>

菱形皿かざり台		
品番	サイズ	料 金
<b>B174</b>	940mm×625mm×(高さ) 165mm	<b>¥6,000</b>

※記載の金額は全て税別表記となります。予めご了承いただきますようお願い申し上げます。

## ローブ淵 銀メッキ付 盆皿・かざり台

高級感のある格式高いパーティーを演出するのに適した盆皿です。食器全体に銀メッキが施されていますので、ステンレス製の盆・皿とは輝きが格段に違います。(かざり台も銀メッキが施されています)

### ■ ローブ淵 角盆〈銀メッキ付〉



品番	サイズ	料金
<b>B179</b>	30 インチ 760mm×495mm	<b>¥6,000</b>
<b>B181</b>	24 インチ 600mm×435mm	<b>¥4,500</b>
<b>B183</b>	20 インチ 505mm×370mm	<b>¥3,750</b>

### ■ ローブ淵 角盆用かざり台〈銀メッキ付〉



品番	サイズ	料金
<b>B180</b>	30 インチ 770mm×500mm× (高さ) 180mm	<b>¥6,000</b>
<b>B182</b>	24 インチ 600mm×440mm× (高さ) 160mm	<b>¥4,500</b>
<b>B184</b>	20 インチ 515mm×385mm× (高さ) 160mm	<b>¥3,750</b>

### ■ ローブ淵 小判皿〈銀メッキ付〉



品番	サイズ	料金
<b>B191</b>	30 インチ 760mm×550mm	<b>¥6,000</b>
<b>B193</b>	24 インチ 610mm×440mm	<b>¥4,500</b>
<b>B195</b>	20 インチ 510mm×350mm	<b>¥3,000</b>

### ■ ローブ淵 丸皿〈銀メッキ付〉



品番	サイズ	料金
<b>B185</b>	24 インチ (直径) 610mm	<b>¥7,500</b>
<b>B187</b>	20 インチ (直径) 505mm	<b>¥4,500</b>
<b>B189</b>	16 インチ (直径) 405mm	<b>¥3,750</b>

### ■ ローブ淵 丸皿用かざり台〈銀メッキ付〉



品番	サイズ	料金
<b>B186</b>	24 インチ (直径) 520mm× (高さ) 180mm	<b>¥7,500</b>
<b>B188</b>	20 インチ (直径) 460mm× (高さ) 160mm	<b>¥4,500</b>
<b>B190</b>	16 インチ (直径) 365mm× (高さ) 160mm	<b>¥3,750</b>

### ■ ローブ淵 小判皿用かざり台〈銀メッキ付〉



品番	サイズ	料金
<b>B192</b>	30 インチ 685mm×475mm× (高さ) 180mm	<b>¥6,000</b>
<b>B194</b>	24 インチ 560mm×405mm× (高さ) 160mm	<b>¥4,500</b>
<b>B196</b>	20 インチ 465mm×310mm× (高さ) 160mm	<b>¥3,000</b>

※記載の金額は全て税別表記となります。予めご了承いただきますようお願い申し上げます。

## 深皿

通常の盆皿より深さがありますので、汁等が多い料理に適しています。

### ■ 角深皿



品番	サイズ	料金
<b>B160</b>	24インチ 600mm×495mm×(深さ)45mm ※B128の「かざり台」とセット可能	<b>¥2,250</b>
<b>B161</b>	20インチ 505mm×370mm×(深さ)45mm ※B130の「かざり台」とセット可能	<b>¥1,500</b>

### ■ 小判深皿



品番	サイズ	料金
<b>B164</b>	24インチ 600mm×385mm×(深さ)45mm ※B143の「かざり台」とセット可能	<b>¥2,250</b>
<b>B165</b>	20インチ 505mm×370mm×(深さ)45mm ※「かざり台」とのセットはできません	<b>¥1,500</b>

### ■ 丸深皿



品番	サイズ	料金
<b>B163</b>	14インチ (直径)315mm×(深さ)45mm ※B210の「かざり台」とセット可能	<b>¥1,200</b>

### ■ 丸皿用 中板



丸皿（ステンレス製）の中に敷き、高低差をなくすための道具です。

品番	サイズ	料金
<b>C307</b>	20インチ (直径)384mm	<b>¥300</b>
<b>C308</b>	18インチ (直径)340mm	<b>¥230</b>

### ■ 小判皿用 中板



小判皿（ステンレス製）の中に敷き、高低差をなくすための道具です。

品番	サイズ	料金
<b>C310</b>	20インチ 396mm×239mm	<b>¥300</b>

## 皿用カバー

お料理をパーティーが始まるまで保護するカバーです。また、料理を運ぶ際にホコリ等から防ぎます。

### ■ 丸皿カバー



品番	サイズ	料金
<b>C301</b>	20インチ (直径)470mm (高さ)100mm	<b>¥750</b>

### ■ 小判皿カバー



品番	サイズ	料金
<b>C303</b>	24インチ 560mm×390mm×(高さ)105mm	<b>¥750</b>
<b>C304</b>	20インチ 460mm×310mm×(高さ)90mm	<b>¥680</b>

### ■ 魚皿カバー



品番	サイズ	料金
<b>C306</b>	24インチ 570mm×270mm×(高さ)90mm	<b>¥750</b>

※記載の金額は全て税別表記となります。予めご了承いただきますようお願い申し上げます。

## ミラープレート

ケーキ、オードブル等をミラーの反射により、一段と美しく豪華に見せる演出をするプレートです。

※ミラーはアクリル製、台座はステンレス製です。

### ■ 角ミラープレート



品番	サイズ	料金
<b>C313</b>	28インチ 710mm×510mm×(高さ)90mm	<b>¥3,750</b>
<b>C4314</b>	27インチ 680mm×510mm×(高さ)90mm	<b>¥3,450</b>
<b>C314</b>	26インチ 660mm×460mm×(高さ)90mm	<b>¥3,000</b>
<b>C315</b>	24インチ 610mm×460mm×(高さ)90mm	<b>¥2,250</b>

### ■ 六角ミラープレート



品番	サイズ	料金
<b>C319</b>	40インチ A:1,000mm×B:880mm×C:500mm×D:90mm	<b>¥7,500</b>
<b>C398</b>	24インチ A:605mm×B:525mm×C:300mm×D:90mm	<b>¥4,500</b>
<b>C399</b>	20インチ A:510mm×B:440mm×C:260mm×D:90mm	<b>¥3,000</b>

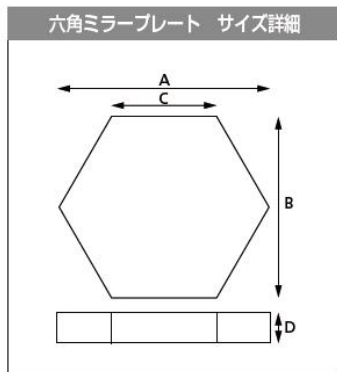

#### 〈ミラー製品お取り扱いのご注意〉

- ※ミラーはアクリル製で傷みやすいので、お取り扱いにはご注意ください。
- ※お手入れの際は、熱湯での洗浄は厳禁、やわらかいスポンジで洗浄をお願いいたします。

### ■ 丸ミラープレート



品番	サイズ	料金
<b>C316</b>	24インチ (直径)610mm×(高さ)90mm	<b>¥3,000</b>
<b>C317</b>	22インチ (直径)560mm×(高さ)90mm	<b>¥2,250</b>
<b>C318</b>	20インチ (直径)510mm×(高さ)90mm	<b>¥1,800</b>

### ■ 半丸ミラープレート



品番	サイズ	料金
<b>C357</b>	30インチ A:765mm×B:385mm×C:90mm	<b>¥6,000</b>
<b>C358</b>	24インチ A:605mm×B:305mm×C:90mm	<b>¥4,500</b>

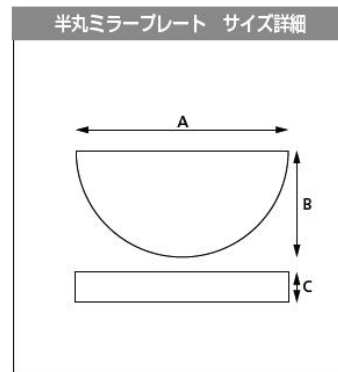

## ■ 末広ミラープレート



品番	サイズ	料金
<b>C320</b>	A:860mm×B:400mm×C:455mm×D:90mm	<b>¥6,750</b>

※ 末広ミラープレートを6個を並べると直径1,720mmの円形に並べることができます。

### 末広ミラープレート サイズ詳細

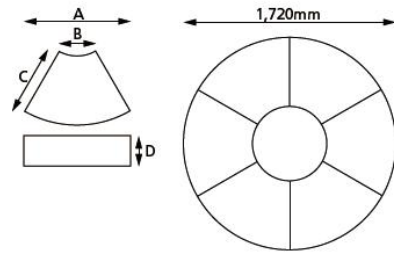

## ■ 銀メッキ付きミラープレート

ミラー以外の部分に銀メッキを施してある高級感あふれるミラープレートです。

※ ミラーはアクリル製、台座はステンレス製・銀メッキです。

### ■ L型角ミラープレート〈銀メッキ付〉



品番	サイズ	料金
<b>C362</b>	30インチ 760mm×510mm×(高さ)85mm	<b>¥6,000</b>
<b>C363</b>	24インチ 610mm×460mm×(高さ)85mm	<b>¥5,250</b>
<b>C364</b>	20インチ 510mm×360mm×(高さ)85mm	<b>¥4,500</b>

### ■ L型小判ミラープレート〈銀メッキ付〉



品番	サイズ	料金
<b>C367</b>	24インチ 615mm×450mm×(高さ)85mm	<b>¥5,250</b>
<b>C368</b>	20インチ 515mm×350mm×(高さ)85mm	<b>¥3,750</b>

### ■ L型丸ミラープレート〈銀メッキ付〉



品番	サイズ	料金
<b>C365</b>	24インチ (直径)610mm×(高さ)85mm	<b>¥5,250</b>
<b>C366</b>	20インチ (直径)510mm×(高さ)85mm	<b>¥3,750</b>

#### 〈ミラー製品お取り扱いのご注意〉

- ※ ミラーはアクリル製で傷みやすいので、お取り扱いにはご注意ください。
- ※ お手入れの際は、熱湯での洗浄は厳禁、やわらかいスポンジで洗浄をお願いいたします。
- ※ 目立つ傷がついた場合は、別途補修費用を申し受ける場合があります。

※記載の金額は全て税別表記となります。予めご了承いただきますようお願い申し上げます。

## ステンレス製チーフینگ (温台)

主に温物の料理をパーティーの間、温めておくために使用する温台です。湯をはり、下部から固形燃料を使用して保温します。  
 ※ 固形燃料用ポットは 1 台に 1 つセットされています。 / ※ ご使用時の空焚きには十分ご注意ください。 / ※ 手付中皿のみのレンタルも可能です。

### ■ 角チーフینگ シングル (S)



品番	サイズ	料金
<b>C321</b>	26 インチ A:780mm×B:660mm×C:405mm×D:330mm×E:240mm	<b>¥2,250</b>
<b>C322</b>	22 インチ A:660mm×B:560mm×C:360mm×D:290mm×E:230mm	<b>¥1,950</b>
<b>C323</b>	20 インチ A:610mm×B:505mm×C:325mm×D:290mm×E:225mm	<b>¥1,800</b>



品番	サイズ	料金
<b>C324</b>	16 インチ A:510mm×B:415mm×C:270mm×D:240mm×E:190mm	<b>¥1,200</b>

※ 16 インチのカバーはつまみ仕様です。

#### 角チーフینگ シングル サイズ詳細

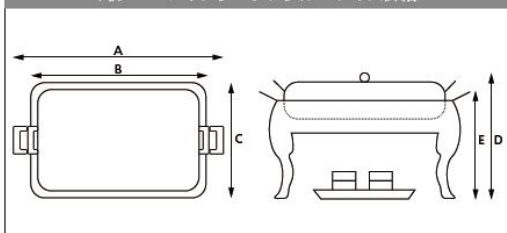

※ 固形燃料は別売りです。併せてご注文ください。

### ■ 角チーフینگ用フードパン (差し替え用中皿)

サイズ	料金	サイズ	料金
16 インチ (S)	<b>¥450</b>	16 インチ (W)	<b>¥450</b>
20 インチ (S)	<b>¥1,050</b>	20 インチ (W)	<b>¥1,050</b>
22 インチ (S)	<b>¥1,200</b>	22 インチ (W)	<b>¥1,200</b>
26 インチ (S)	<b>¥1,500</b>	26 インチ (W)	<b>¥1,500</b>

※ 詳細はお問い合わせください

### ■ 角チーフینگ ダブル (W)

2 種類の温料理を同時に盛り付けるときに使用する温台です。



品番	サイズ	料金
<b>C325</b>	26 インチ A:786mm×B:660mm×C:405mm×D:330mm×E:240mm	<b>¥2,400</b>
<b>C326</b>	22 インチ A:660mm×B:560mm×C:360mm×D:290mm×E:230mm	<b>¥2,100</b>
<b>C327</b>	20 インチ A:610mm×B:505mm×C:325mm×D:290mm×E:225mm	<b>¥1,950</b>
<b>C328</b>	16 インチ A:510mm×B:415mm×C:270mm×D:240mm×E:190mm	<b>¥1,350</b>

#### 角チーフینگ ダブル サイズ詳細

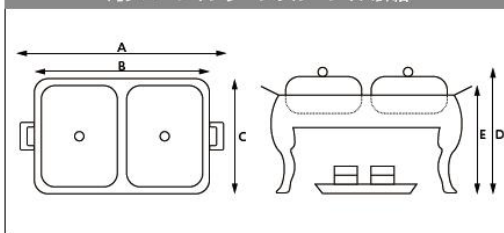

※ 固形燃料は別売りです。併せてご注文ください。

### ■ ユニット角チーフینگ



品番	サイズ	料金
<b>C333</b>	24 インチ 600mm×435mm×(高さ) 250mm	<b>¥4,500</b>

※ 記載の金額は全て税別表記となります。予めご了承いただきますようお願い申し上げます。

## ステンレス製チェーフィング (温台)

### ■ 丸チェーフィング



品番	サイズ	料金
<b>C329</b>	18 インチ A:550mm×B:450mm×C:320mm×D:230mm	<b>¥2,250</b>



品番	サイズ	料金
<b>C330</b>	13.5 インチ A:430mm×B:320mm×C:310mm×D:190mm	<b>¥1,800</b>

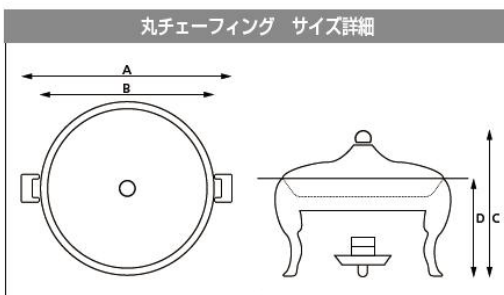

### ～販売品～

#### 固形燃料 ※税別

- S1112 大缶 400円  
ケース:60ケ入 21,735円  
日本製・220g(燃焼時間120分)
- S1113 中缶 330円  
ケース:63ケ入 18,852円  
日本製・160g(燃焼時間70分)
- S1114 小缶 230円  
ケース:120ケ入 23,625円  
日本製・100g(燃焼時間60分)



### ■ 小判チェーフィング



品番	サイズ	料金
<b>C331</b>	20 インチ A:610mm×B:510mm×C:370mm×D:310mm×E:220mm	<b>¥2,250</b>
<b>C332</b>	15.5 インチ A:485mm×B:410mm×C:280mm×D:260mm×E:190mm	<b>¥1,500</b>

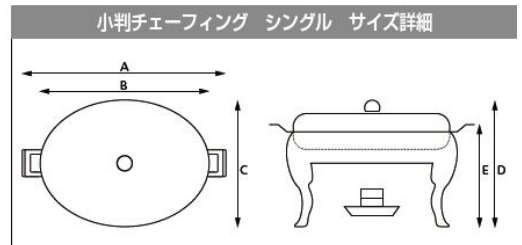

※固形燃料は別売りです。併せてご注文ください。

### ■ 電気チェーフィングヒーター

固形燃料を使用しないで温める場合に使用する電気ヒーターです。当社の全てのチェーフィングに対応しております。



品番	サイズ	料金
<b>C395</b>	(直径) 125mm×(高さ) 120mm	<b>¥750</b>

- 使用電力: 100V・240W  
(50hz・60hz 共用)
- 重量: 約 1kg
- コード長: 有効長約 1.5m
- ※2台連結可能

※記載の金額は全て税別表記となります。予めご了承いただきますようお願い申し上げます。

## 銀メッキ付チェーフィング等 (温台)

※固形燃料は別売りです

主に温物の料理をパーティーの間、温めておくために使用する温台です。湯をはり、下部から固形燃料を使用して保温します。全体に銀メッキが施されているチェーフィングです。パーティーを豪華に格調高く演出するのに最適です。

※ 固形燃料ポットは銀メッキではありません。

### ■ 小判回転チェーフィング〈銀メッキ付〉



品番	サイズ	料金
<b>C372</b>	18インチ 540mm×400mm× (高さ)410mm	<b>¥7,500</b>

### ■ バロン 角チェーフィング〈銀メッキ付〉



品番	サイズ	料金
<b>C374</b>	26インチ 800mm×390mm× (高さ)385mm	<b>¥7,500</b>
<b>C375</b>	20インチ 595mm×325mm× (高さ)350mm	<b>¥6,000</b>
<b>C376</b>	16インチ 520mm×275mm× (高さ)320mm	<b>¥4,500</b>

### ■ バロン 小判チェーフィング〈銀メッキ付〉

楕円タイプのチェーフィングです。



品番	サイズ	料金
<b>C379</b>	24インチ 700mm×380mm× (高さ)365mm	<b>¥6,750</b>
<b>C380</b>	20インチ 590mm×365mm× (高さ)350mm	<b>¥6,000</b>
<b>C381</b>	15.5インチ 475mm×280mm× (高さ)315mm	<b>¥4,500</b>

### ■ バロン 丸チェーフィング〈銀メッキ付〉



品番	サイズ	料金
<b>C377</b>	13インチ (直径) 415mm× (高さ) 315mm	<b>¥6,750</b>
<b>C378</b>	10インチ (直径) 340mm× (高さ) 300mm	<b>¥4,500</b>

### ■ バロン ダブルスープチェーフィング〈銀メッキ付〉

違う種類のスープを同時にお出しするときに便利です。



品番	サイズ	料金
<b>C386</b>	16リットル (8リットル×2) 660mm×405mm× (高さ) 420mm	<b>¥12,000</b>

### ■ バロン コーヒーアン (ステンレス製)



品番	料金
<b>C385</b> 12リットル	<b>¥7,500</b>
サイズ: (直径) 330mm× (高さ) 690mm	

※記載の金額は全て税別表記となります。予めご了承いただきますようお願い申し上げます。



## 銀メッキ付 チェーフィング (温台)

※固形燃料は別売りです

### ■ パロン スープチェーフィング 〈銀メッキ付〉

主にスープを温めるためのチェーフィングです。



品番	サイズ	料金
<b>C382</b>	2リットル (直径) 325mm×(高さ) 345mm	<b>¥6,000</b>



品番	サイズ	料金
<b>C383</b>	5リットル (直径) 325mm×(高さ) 420mm	<b>¥6,750</b>
<b>C384</b>	8リットル (直径) 360mm×(高さ) 465mm	<b>¥7,500</b>

## 銅製チェーフィング (温台)

※固形燃料は別売りです

### ■ 銅 スープチェーフィング



品番	サイズ	料金
<b>C387</b>	8リットル (直径) 350mm×(高さ) 350mm	<b>¥4,500</b>

## 料理ウォーマー

パーティー会場のテーブルの上に置き、大皿の盛り込み料理を長時間温めておける便利な料理ウォーマーです。

### ■ ヒートランプウォーマー



品番	サイズ	料金
<b>D598</b>	450mm×350×530mm	<b>¥1,500</b>

■使用電力：100V・電灯 200W×2  
※3段階高さ調整付

### ■ ルーコン 料理ウォーマー 〈電気 上式〉



品番	料金
<b>C3346</b>	<b>¥7,500</b>

サイズ：770mm×330mm×(高さ) 460mm

■使用電力：100V / 600W ■重量：4.2kg

### ■ ルーコン 料理ウォーマー 〈電気 上下式〉



品番	料金
<b>C3345</b>	<b>¥12,000</b>

サイズ：770mm×460mm×(高さ) 460mm

■使用電力：100V / 950W ■重量：13kg

※記載の金額は全て税別表記となります。予めご了承いただきますようお願い申し上げます。

■ ラクレット 〈電気式チーズ溶かし器〉

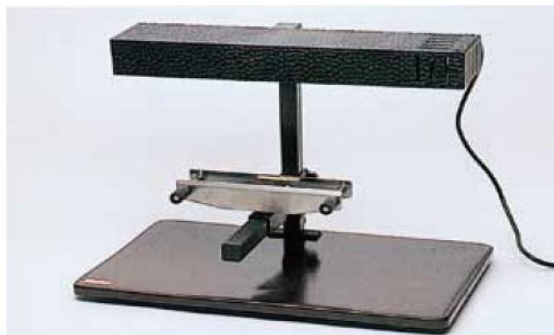

品番	サイズ	料金
<b>C394</b>	530mm×290mm× (高さ) 380mm	<b>¥5,250</b>
■使用電力：100V / 900W		

■ ルーコン ヒートプレート 〈10段 電気式〉

ステンレス製の皿 (写真参照) に温かい料理を盛った状態で料理をさめにくくするためのプレートウォーマーです。



品番	サイズ	料金
<b>C396</b>	380mm×230mm× (高さ) 525mm	<b>¥15,000</b>
■使用電力：100V / 1200W		

※写真は5段です

スープ用温台

■ スープウォーマー (ステンレス製)

主にスープを温める温台です。  
※ 固形燃料は別売 (P70) です。



品番	サイズ	料金
<b>C334</b>	8リットル	<b>¥2,700</b>
A:340mm×B:300mm×C:440mm×D:350mm		

■ スープケトル (電気式)

主にスープを温める温台です。



品番	サイズ	料金
<b>C393</b>	12リットル	<b>¥5,250</b>
(直径) 360mm× (高さ) 420mm		

- 使用電力：100V・8A・800W (50hz・60hz 共用)
- コード長：1.8m
- 昇温時間：15℃～80℃ / 11L：約90分

■ 電気チェーフィングヒーター

固形燃料を使用しないで温める場合に使用する電気ヒーターです。



品番	サイズ	料金
<b>C395</b>		<b>¥750</b>
(直径) 125mm× (高さ) 120mm		

- 使用電力：100V・240W (50hz・60hz 共用)
- 重量：約1kg
- コード長：有効長約1.5m

※2台連結可能  
当社の全てのチェーフィングに対応しております。

スープウォーマー サイズ詳細

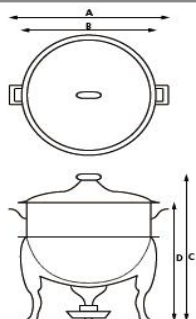

※記載の金額は全て税別表記となります。予めご了承いただきますようお願い申し上げます。

## ■ サーマンボード・かざり台

スモークサーモンや魚の刺身を盛付ける器としてご利用いただけます。



※写真はサーモンボード・かざり台のセットです。

サーモンボード		
品番	サイズ	料金
<b>D574</b>	特大 (全長) 1,000mm×580mm×230mm	<b>¥1,500</b>
<b>D576</b>	大 (全長) 850mm×440mm×185mm	<b>¥1,200</b>
<b>D610</b>	小 (全長) 530mm×285mm×140mm	<b>¥900</b>

かざり台		
品番	サイズ	料金
<b>D575</b>	特大 575mm×160mm× (高さ) 150mm	<b>¥1,500</b>
<b>D577</b>	大 450mm×160mm× (高さ) 130mm	<b>¥1,200</b>
<b>D611</b>	小 280mm×120mm× (高さ) 120mm	<b>¥900</b>

## ■ ハム カービング ラック



品番	サイズ	料金
<b>D612</b>	480mm×280mm× (高さ) 790mm	<b>¥3,750</b>

## ■ スワン レ・ショー 〈銀メッキ付〉



品番	サイズ	料金
<b>D614</b>	500mm×450mm	<b>¥6,000</b>

※ 固形燃料は別売です。

## ■ 魚 レ・ショー 〈銀メッキ付〉



品番	サイズ	料金
<b>D615</b>	大 750mm×440mm×120mm	<b>¥6,000</b>
<b>D616</b>	小 600mm×330mm×100mm	<b>¥5,250</b>

※ 固形燃料は別売です。

## ■ レ・ショー 〈銀メッキ付〉



品番	サイズ	料金
<b>D618</b>	350mm×250mm×140mm	<b>¥3,000</b>

※ 固形燃料は別売です。

※記載の金額は全て税別表記となります。予めご了承いただきますようお願い申し上げます。

### ■ 銅 サモワール

コーヒーアンとして使用します。



品番	サイズ	料金
<b>D613</b>	4.5リットル (直径) 230mm× (高さ) 420mm	<b>¥5,250</b>

■燃料：メチルアルコール

### ■ 銅 オーバルパン (カバー付)



品番	サイズ	料金
<b>D621</b>	320mm×240mm	<b>¥4,500</b>

### ■ 銅 オーバルパン



品番	サイズ	料金
<b>D625</b>	大 500mm×350mm× (深さ) 60mm	<b>¥4,500</b>
<b>D626</b>	中 450mm×330mm× (深さ) 55mm	<b>¥3,750</b>
<b>D627</b>	小 400mm×260mm× (深さ) 55mm	<b>¥3,000</b>

### ■ オーバルディッシュ

主にグラタンやドリア等に使用するお皿です。

※ 直火でのご使用はできません。



品番	サイズ	料金
<b>D622</b>	大 450mm×270mm× (高さ) 65mm	<b>¥2,250</b>
<b>D623</b>	中 390mm×240mm× (高さ) 60mm	<b>¥1,800</b>
<b>D624</b>	小 365mm×220mm× (高さ) 50mm	<b>¥1,500</b>

※記載の金額は全て税別表記となります。予めご了承くださいませようお願い申し上げます。

## スープチューリン

お客様の席へ直接スープをサービスする場合に最適です。



### ■ 小判スープチューリン (写真右)

品番	サイズ	料金
<b>C335</b>	大: 3.3リットル 300mm×200mm×(高さ) 230mm	<b>¥1,050</b>

### ■ 丸スープチューリン (写真左)

品番	サイズ	料金
<b>C336</b>	大: 3リットル (直径) 260mm×(高さ) 220mm	<b>¥1,050</b>

## ■ スープレードル



品番	サイズ	料金
<b>C337</b>	大 90cc (長さ) 300mm	<b>¥75</b>
<b>C338</b>	小 40cc (長さ) 245mm	<b>¥60</b>

## ■ ソースポット



品番	サイズ	料金
<b>C343</b>	中 320cc (本体長さ) 160mm×(幅) 95mm (本体高さ) 80mm (取手を含めた高さ) 130mm	<b>¥150</b>
<b>D545</b>	ソース レードル (長さ) 170mm	<b>¥45</b>

## ■ フラット ケーキスタンド

ケーキ(ホール)を乗せる高さのあるスタンドです。



品番	サイズ	料金
<b>D571</b>	14インチ (直径) 355mm×(高さ) 145mm	<b>¥1,500</b>
<b>D569</b>	10インチ (直径) 255mm×(高さ) 145mm	<b>¥1,200</b>



品番	サイズ	料金
<b>D628</b>	大 (直径) 365mm×(高さ) 90mm	<b>¥1,500</b>
<b>D629</b>	小 (直径) 315mm×(高さ) 90mm	<b>¥1,050</b>

## ■ フルーツコンポート

フルーツ盛等に使用します。



品番	サイズ	料金
<b>C339</b>	20インチ (直径) 540mm×(高さ) 265mm	<b>¥1,500</b>
<b>C340</b>	16インチ (直径) 430mm×(高さ) 230mm	<b>¥900</b>

## ■ フルーツスタンド



品番	サイズ	料金
<b>C370</b>	11.5インチ (直径) 285mm×(高さ) 170mm	<b>¥750</b>

## ■ フルーツ サラダボール

ガラスボールとステンレス製の器の間にクラッシュアイスを敷き詰めることで保冷のできるサラダボールです。



品番	サイズ	料金
<b>D643</b>	(直径) 300mm×(高さ) 260mm	<b>¥3,000</b>

■ バターディッシュ

中にクラッシュアイスを敷いてバターを冷やし、お客様にお出しします。



品番	サイズ	料金
<b>D630</b>	(直径) 95mm × (高さ) 100mm	<b>¥1,500</b>

■ バタースプレーター



品番	サイズ	料金
<b>D631</b>	(長さ) 14cm	<b>¥30</b>

■ パンバスケット

上にクロスを敷き、切り分けたパンを乗せます。



品番	サイズ	料金
<b>D572</b>	280mm × 175mm × (高さ) 45mm	<b>¥750</b>

■ チボリ ウォーターポット



品番	サイズ	料金
<b>C342</b>	1.9リットル (直径) 120mm × (高さ) 230mm	<b>¥450</b>

■ M型 ウォーターポット



品番	サイズ	料金
<b>C344</b>	1.8リットル (直径) 120mm × (高さ) 210mm	<b>¥450</b>

■ コーヒーポット



品番	サイズ	料金
<b>C345</b>	5人用 750cc (直径) 100mm × (高さ) 175mm	<b>¥450</b>

■ ティーポット



品番	サイズ	料金
<b>C346</b>	5人用 670cc (直径) 105mm × (高さ) 148mm	<b>¥450</b>

■ シュガーポット



品番	サイズ	料金
<b>C347</b>	(直径) 80mm × (高さ) 85mm	<b>¥300</b>

■ ミルクポット



品番	サイズ	料金
<b>C348</b>	160cc (直径) 65mm × (高さ) 95mm	<b>¥300</b>

※記載の金額は全て税別表記となります。予めご了承いただきますようお願い申し上げます。

## ■ スーパーシャンパンクーラー

器の中にクラッシュアイスを敷き詰めて保冷します。

サイズ〈大〉はかなり大きめなので、華やかでインパクトのある演出が可能です。



品番	サイズ	料金
<b>D639</b>	大 (直径) 580mm× (高さ) 420mm	<b>¥15,000</b>



品番	サイズ	料金
<b>D640</b>	中 (直径) 356mm× (高さ) 250mm	<b>¥4,500</b>
<b>D641</b>	小 (直径) 305mm× (高さ) 220mm	<b>¥3,000</b>

## ■ パンチボールセット

レードル 1 本とパンチカップが 12 個セットになっています。(ステンレス製)



品番	サイズ	料金
<b>C341</b>	12リットル(直径) 400mm× (高さ) 270mm	<b>¥3,750</b>

## ■ ガラス パンチボールセット〈ガラス製〉

レードル 1 本とパンチカップが 12 個セットになっています。



品番	サイズ	料金
<b>D642</b>	5リットル (直径) 300mm× (高さ) 300mm	<b>¥2,250</b>

※ カップをつり下げる金具はありません。

※ 器と台座はセパレートです。

※記載の金額は全て税別表記となります。予めご了承いただきますようお願い申し上げます。

## ■ ワインクーラー



品番	サイズ	料金
<b>C349</b>	大：フルボトル用（右） （直径）225mm×（高さ）215mm	<b>¥750</b>
<b>C350</b>	中：ハーフボトル用（左） （直径）190mm×（高さ）190mm	<b>¥600</b>

## ■ ワインクーラースタンド



C349 ワインクーラー（大／フルボトル用）をセットするのに最適なワインクーラースタンドです。

品番	サイズ	料金
<b>C351</b>	（直径）230mm×（高さ）625mm	<b>¥750</b>

## ■ 銅ワインクーラー・ワインクーラースタンド



※写真はワインクーラーとワインクーラースタンドのセットです。

### 銅 ワインクーラー

品番	サイズ	料金
<b>C3347</b>	（直径）180mm×（高さ）210mm	<b>¥1,500</b>

### 銅 ワインクーラースタンド

品番	サイズ	料金
<b>C3348</b>	（直径）150mm×（高さ）565mm	<b>¥1,500</b>

## ■ ワインボトルオープナー



テーブルに固定して使用するタイプのワインボトルオープナーです。

品番	サイズ	料金
<b>C352</b>	（長さ）280mm	<b>¥1,500</b>

※記載の金額は全て税別表記となります。予めご了承いただきますようお願い申し上げます。





### ■ パートレッカー

移動式のミニバーです。

品番	サイズ	料金
<b>A008</b>	1,020mm×550mm×(高さ)1,160mm	<b>¥15,000</b>
■重量：80kg		

### ■ グラス用 氷スコップ



品番	サイズ	料金
<b>C355</b>	(長さ) 175mm	<b>¥450</b>

### ■ レモントング



品番	サイズ	料金
<b>D4557</b>	95mm	<b>¥60</b>

### ■ アイスバール

ドリンク用の氷を入れる器です



品番	サイズ	料金
<b>C353</b>	4.2リットル (直径) 195mm×(高さ) 190mm	<b>¥450</b>

### ■ オーガナイザー



### ■ アイストング



品番	サイズ	料金
<b>C354</b>	(長さ) 145mm	<b>¥75</b>

### ■ パースプーン

カクテル等をつくる時にかき混ぜるスプーンです。



品番	サイズ	料金
<b>C356</b>	(長さ) 315mm	<b>¥75</b>

品番	サイズ	料金
<b>C4564</b>	1ヶ用 125×300×105mm	<b>¥380</b>
<b>C4565</b>	2ヶ用 290×260×115mm	<b>¥750</b>
<b>C4566</b>	スタンドセット 330×450×240mm	<b>¥3,000</b>

※記載の金額は全て税別表記となります。予めご了承いただきますようお願い申し上げます。

■ 5本立 キャンドルスタンド



品番	サイズ	料金
D567	355mm×(高さ)380mm	¥750

■ 3本立 キャンドルスタンド



品番	サイズ	料金
D568	355mm×(高さ)380mm	¥600

オードブル台用かざり冠

3段および4段オードブル台の頭頂部に取り付け、エビやフルーツなどを盛り付けるのに使用します。

■ 王冠



品番	サイズ	料金
D578	特大:(直径)200mm	¥450



品番	サイズ	料金
D579	大:(直径)150mm	¥300



品番	サイズ	料金
D580	小:(直径)100mm	¥150

■ クィーン冠セット



品番	サイズ	料金
D581	下:(直径)195mm	¥450



品番	サイズ	料金
D582	上 (直径)180mm×(高さ)180mm	¥450

■ エビカケ



品番	サイズ	料金
D583	大 (直径)125mm×(高さ)320mm	¥450



品番	サイズ	料金
D584	小 (直径)85mm×(高さ)200mm	¥300

※記載の金額は全て税別表記となります。予めご了承いただきますようお願い申し上げます。

■ オマールかざり

品番	サイズ	料金
D573	(長さ) 460mm	¥3,000



■ シャモかざり



品番	サイズ	料金
D652	左 (高さ) 230mm	¥1,500
D653	右 (高さ) 270mm	¥1,500

■ アヒルかざり



品番	サイズ	料金
D654	左 (高さ) 100mm	¥1,500
D655	右 (高さ) 220mm	¥1,500

■ キジかざり



品番	サイズ	料金
D656	左 (高さ) 220mm	¥1,500
D657	右 (高さ) 220mm	¥1,500

■ フラワーベース



品番	サイズ	料金
D647	(直径) 190mm x (高さ) 150mm	¥1,500

■ カuttingボード  
〈トレー付〉



品番	サイズ	料金
D660	505mm x 370mm	¥1,500

■ カuttingボード  
〈トレー無〉



品番	サイズ	料金
D595	460mm x 300mm	¥750

■ ナフキン立て



品番	サイズ	料金
D563	100mm x 40mm x (高さ) 100mm	¥75

■ テーブルネームスタンド

名札のネーム部分はA～Z、1～100、漢字、全てに対応いたします。



品番	サイズ	料金
D562	(高さ) 720mm	¥450

■ ネームスタンド文字シール

片面2文字まで (両面同じ文字)

品番	サイズ	料金
D562	両面2文字まで その他 要相談	¥300

※記載の金額は全て税別表記となります。予めご了承いただきますようお願い申し上げます。

## ■ 灰 皿



品番 サイズ 料 金

**D650** (直径)125mm×(高さ)20mm **¥150**



品番 サイズ 料 金

**D564** (直径)150mm×(高さ)30mm **¥75**



品番 サイズ 料 金

**D648** 白・陶器(直径)110mm **¥75**

**D649** 黒・プラスチック(直径)105mm **¥75**

## ■ スタンド灰皿



品番 サイズ 料 金

**D565** (直径)190mm×(高さ)575mm **¥450**

※組み立て式になります。

## ト レ ー

お皿やグラス等を運ぶのに適したトレーです。

### ■ キャンプロ トレー〈小判〉



品番 サイズ 料 金

**D666** 大 683mm×559mm **¥1,500**



品番 サイズ 料 金

**D667** 小 606mm×486mm **¥750**

### ■ キャンプロ トレー〈角〉



品番 サイズ 料 金

**D668** 大 652mm×452mm **¥1,500**



品番 サイズ 料 金

**D669** 小 559mm×406mm **¥750**

### ■ キャンプロ トレー〈丸〉



品番 サイズ 料 金

**D670** 大 (直径)406mm **¥300**

**D671** 小 (直径)356mm **¥150**

### ■ サービストレー・角トレー



品番 サイズ 料 金

**D560** 16インチ(直径)410mm **¥150**

**D561** 14インチ(直径)370mm **¥75**



品番 サイズ 料 金

**D4559** グリーン 300mm×415mm **¥150**

**D4560** オレンジ 325mm×440mm **¥150**

**D4561** 白 310mm×430mm **¥150**

### ■ トレースタンド



品番 サイズ 料 金

**D672** 440mm×360×800mm **¥1,500**

※記載の金額は全て税別表記となります。予めご了承いただきますようお願い申し上げます。

## ■ サラダ ボール・サラダトング

アクリル製の半透明なサラダボールです。



### サラダボール

品番	サイズ	料 金
<b>D587</b>	大：38.6リットル (直径)584mm× (深さ)190mm	<b>¥1,500</b>
<b>D588</b>	中：18.2リットル (直径)457mm× (深さ)145mm	<b>¥900</b>
<b>D589</b>	小：10.6リットル (直径)381mm× (深さ)120mm	<b>¥750</b>

### サラダトング (クリア)

品番	サイズ	料 金
<b>D590</b>	(長さ)235mm	<b>¥75</b>

## ■ ガラス サラダボール



品番	サイズ	料 金
----	-----	-----

<b>D644</b>	3リットル (直径)290mm× (高さ)110mm	<b>¥600</b>
-------------	-------------------------------	-------------

## ■ ドレッシング レードル



品番	料 金
----	-----

<b>D586</b>	<b>¥150</b>
-------------	-------------

(長さ)340mm

(容量)30cc

## ■ 木製 サラダボール



品番	サイズ	料 金
----	-----	-----

<b>D591</b>	18インチ (直径)450mm× (高さ)135mm	<b>¥1,200</b>
-------------	-------------------------------	---------------

<b>D592</b>	16インチ (直径)400mm× (高さ)130mm	<b>¥1,050</b>
-------------	-------------------------------	---------------

<b>D593</b>	14インチ (直径)350mm× (高さ)130mm	<b>¥900</b>
-------------	-------------------------------	-------------

<b>D599</b>	12インチ (直径)300mm× (高さ)125mm	<b>¥750</b>
-------------	-------------------------------	-------------

## ■ 木製 サラダヘルパーセット



品番	サイズ	料 金
----	-----	-----

<b>D594</b>	(長さ)300mm	<b>¥150</b>
-------------	-----------	-------------

## ■ サラダ トング



品番	サイズ	料 金
----	-----	-----

<b>D585</b>	ベージュ (長さ)235mm	<b>¥75</b>
-------------	----------------	------------

## ■ サラダバーセット

品番	サイズ	料 金
----	-----	-----

<b>A009</b>	本体：1,600mm×600mm× (高さ)670mm	<b>¥15,000</b>
-------------	-----------------------------	----------------

※セット内容:サラダボール・2ヶ(直径457mm×深さ145mm)/ドレッシングポット(2.4リットル)・5ヶ/サラダトング・5本/ドレッシングレードル・5本



品番	サイズ	料 金
----	-----	-----

<b>D662</b>	20インチ (直径)500mm× (高さ)168mm	<b>¥1,500</b>
-------------	-------------------------------	---------------

<b>D663</b>	18インチ (直径)450mm× (高さ)168mm	<b>¥1,200</b>
-------------	-------------------------------	---------------

<b>D664</b>	16インチ (直径)400mm× (高さ)168mm	<b>¥1,050</b>
-------------	-------------------------------	---------------

<b>D665</b>	14インチ (直径)350mm× (高さ)125mm	<b>¥900</b>
-------------	-------------------------------	-------------

<b>D659</b>	12インチ (直径)300mm× (高さ)107mm	<b>¥750</b>
-------------	-------------------------------	-------------

※記載の金額は全て税別表記となります。予めご了承いただきますようお願い申し上げます。

■ コールドドリンク ディスペンサー

アイ스티ー・ジュース等コールドドリンクに便利な容器です。



品番 サイズ 料金

**D603** 21リットル **¥2,250**  
(直径) 315mm×(高さ) 540mm

■ ホットドリンク ディスペンサー

断熱構造で長時間の保温が可能で積み重ねもできます。コーヒー等ホットドリンクのサービスに最適です。



品番 サイズ 料金

**D604** 19リットル **¥1,500**  
(直径) 360mm×(高さ) 510mm

■ 温・冷共用ディスペンサー



品番 サイズ 料金

**D4604** 18リットル **¥2,250**  
W22×D41×H60cm

■ バーベキューコンロ



品番 サイズ 料金

**D597** (直径) 570mm **¥7,500**  
(高さ) 740mm

■ 温蔵庫 カート〈電気式〉2ドアタイプ



品番 サイズ 料金

**D705** 705mm×840mm **¥45,000**  
(高さ) 1,745mm

※ トレー 10 枚入

■ 電気容量：100V・1,800w

■ 温度約 60℃



品番 サイズ 料金

**D606** 535mm×750mm **¥15,000**  
(高さ) 620mm

※ トレー 5 枚入

サイズ：655mm×454mm×深さ 25mm

■ 電気容量：100V・500W

■ 温度約 45℃

■ 冷・温蔵庫 カート



品番 サイズ 料金

**D673** 535mm×850mm **¥15,000**  
(高さ) 940mm

※ 深パット 5 枚入

サイズ：457mm×66mm×深さ 89mm

■ 冷・温蔵庫 カート



品番 サイズ 料金

**D674** 535mm×850mm **¥15,000**  
(高さ) 940mm

※ 浅パット 5 枚入

サイズ：655mm×454mm×深さ 25mm

※記載の金額は全て税別表記となります。予めご了承いただきますようお願い申し上げます。



■ 遠赤外線 温蔵庫カート〈電気式〉

パーティー料理をできたてのおいしさで保温できる驚異の遠赤外線温蔵庫。また、食品表面の乾燥をおさえて保温ができます。

品番	サイズ	料金
<b>D4607</b>	1,300mm×850mm (高さ) 1.365mm	<b>¥42,000</b>

※ 棚網 6 段、窓付き扉、キャスター付き  
■電気容量：100V・1,450W



■ 遠赤外線 温蔵庫カート〈電気式〉  
2ドアタイプ

品番	サイズ	料金
<b>D706</b>	1,300mm×850mm (高さ) 1.365mm	<b>¥37,500</b>

※ 棚網 6 段、キャスター付き  
■電気容量：100V・1,450W



まつり用品 カタログ  
を参考にして下さい。

■ IH 調理器



電化製品 カタログ  
を参考にして下さい。

■ ポータブルガスコンロ



まつり用品 カタログ  
を参考にして下さい。

■ 番重



品番	サイズ	料金
<b>E5934</b>	特大番重深型 W684×D423×H160mm	<b>¥750</b>

■ 角パットふた〈ステンレス製〉



品番	サイズ	料金
<b>E5932</b>	586mm×376mm (高さ) 20mm	<b>¥1,050</b>

■ 角パット〈ステンレス製〉

※内側にある商品は付属しません。



品番	サイズ	料金
<b>E5933</b>	580mm×370mm (深さ) 90mm	<b>¥1,200</b>

■ 浅型 角パット〈ステンレス製〉



品番	サイズ	料金
<b>E5931</b>	575mm×425mm (深さ) 70mm	<b>¥1,200</b>

※記載の金額は全て税別表記となります。予めご了承いただきますようお願い申し上げます。

■ 冷・温 給水器



電化製品 カタログ  
を参考にして下さい。

■ ジュースクーラー



電化製品 カタログ  
を参考にして下さい。

■ ドリンクコーナーストッカー



ザ・まつりカタログ  
を参考にして下さい。

■ アイスクーラーボックス



スポーツレジャーカタログ  
を参考にして下さい。

■ コーヒー ブルーワー



電化製品 カタログ  
を参考にして下さい。

■ コーヒー ウォーマー/デキャンタ



品番	サイズ	料金
E5901	330mm×200mm×(高さ)45mm	¥3,000
■使用電力：100V・92W×2		
E5902	コーヒーデキャンタ 1.8リットル	¥750

■ マホービン (ステンレス製)



電化製品 カタログ  
を参考にして下さい。

※記載の金額は全て税別表記となります。予めご了承いただきますようお願い申し上げます。



■ しあわせ舟 (木製)



品番	サイズ	料 金
<b>E858</b>	6 尺 (長さ) 1,800mm	<b>¥15,000</b>
<b>E859</b>	5 尺 (長さ) 1,500mm	<b>¥10,500</b>
<b>E860</b>	4 尺 (長さ) 1,200mm	<b>¥7,500</b>

※ 組立式となっております。附属のパーツはお選びいただけます。(パーツ一式、パーツ無しまたは必要なパーツのみをセットする事も可能です)

しあわせ舟 パーツ詳細

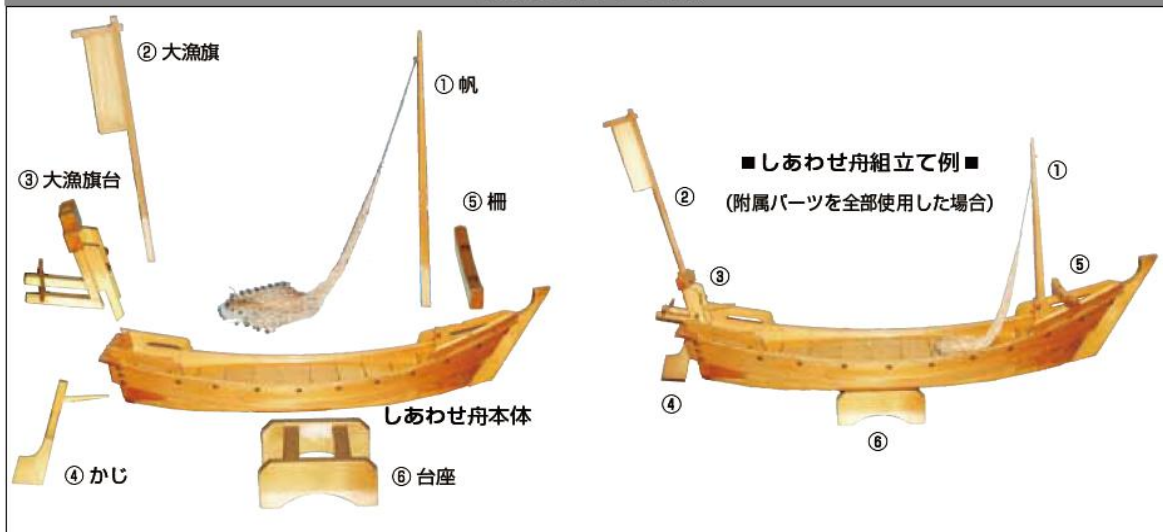

※ 「⑥ 台座」は部品の形がよく見えるように角度を変えて撮影しています。実際にご使用の場合は 90 度回転させてご使用ください。

※ 各部品は大変デリケートな商品なため、取り扱いにはご注意ください。

※記載の金額は全て税別表記となります。予めご了承くださいませようお願い申し上げます。

■ 白木 盛込舟 (木製)



品番	サイズ	料金
<b>E816</b>	3尺 (長さ) 910mm×310mm	<b>¥3,000</b>

※ 組立式となっております。附属のパーツはお選びいただけます。(パーツ一式、パーツ無しまたは必要なパーツのみをセットする事も可能です)

※ 各部品は大変デリケートな商品なため、取り扱いにはご注意ください。

白木盛込舟 パーツ詳細

① 帆  
② 大漁旗  
③ かじ台  
④ かじ  
⑤ 柵

白木盛込舟本体

■ 白木盛込舟組立て例 ■  
(附属パーツを全部使用した場合)

■ 御所車

品番	サイズ	料金
<b>E812</b>	3尺 1,200mm×560mm× (高さ) 272mm ※ らんかん盛器 : 800mm×412mm× (高さ) 80mm	<b>¥6,000</b>
<b>E877</b>	2尺 1,020mm×560mm× (高さ) 272mm ※ らんかん盛器 : 605mm×410mm× (高さ) 75mm	<b>¥5,250</b>



※記載の金額は全て税別表記となります。予めご了承いただきますようお願い申し上げます。

■ かざり 松



品番	サイズ	料金
<b>E833</b>	松・大 360mm× (高さ) 340mm	¥75
<b>E834</b>	松・中 250mm× (高さ) 240mm	¥75
<b>E835</b>	松・小 120mm× (高さ) 150mm	¥75



品番	サイズ	料金
<b>E836</b>	岩・大 90mm×130mm× (高さ) 90mm	¥75
<b>E837</b>	岩・中 55mm×100mm× (高さ) 100mm	¥75
<b>E838</b>	岩・小 50mm×80mm× (高さ) 60mm	¥75



品番	サイズ	料金
<b>E839</b>	波岩・大 80mm×110mm× (高さ) 85mm	¥75
<b>E840</b>	波岩・中 55mm×85mm× (高さ) 55mm	¥75
<b>E841</b>	波岩・小 35mm×60mm× (高さ) 45mm	¥75

■ かざり 松



品番	サイズ	料金
<b>E868</b>	特大 600mm× (高さ) 850mm	¥5,250



品番	サイズ	料金
<b>E869</b>	大 550mm× (高さ) 260mm	¥1,500



品番	サイズ	料金
<b>E870</b>	小 360mm× (高さ) 210mm	¥750

■ かざり 岩松



品番	サイズ	料金
<b>E871</b>	320mm× (高さ) 260mm	¥750

■ かざり 紅梅・白梅



品番	サイズ	料金
<b>E872</b>	紅梅 (写真左) 200mm× (高さ) 165mm	¥750
<b>E873</b>	白梅 (写真右) 175mm× (高さ) 155mm	¥750

■ かざり金屏風

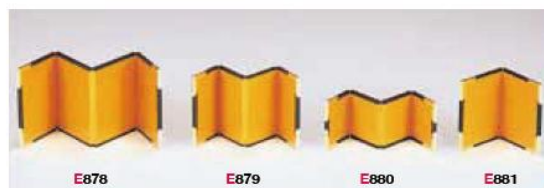

品番	サイズ	料金	品番	サイズ	料金
<b>E878</b>	大: 310mm× (高さ) 100mm	¥225	<b>E880</b>	小: 210mm× (高さ) 61mm	¥225
<b>E879</b>	中: 206mm× (高さ) 90mm	¥225	<b>E881</b>	2ツ折: 145mm× (高さ) 90mm	¥225

※記載の金額は全て税別表記となります。予めご了承いただきますようお願い申し上げます。

■ 角 盛込器 (木製)



品番	サイズ	料金
<b>E824</b>	大 630mm×365mm×(高さ)90mm すのこサイズ:460mm×290mm	<b>¥3,750</b>
<b>E825</b>	中 540mm×335mm×(高さ)90mm すのこサイズ:400mm×275mm	<b>¥3,000</b>
<b>E826</b>	小 450mm×305mm×(高さ)85mm すのこサイズ:368mm×257mm	<b>¥1,500</b>

■ 六角 盛込器 (木製)



品番	サイズ	料金
<b>E864</b>	大 640mm×(高さ)75mm	<b>¥4,500</b>
<b>E865</b>	小 530mm×(高さ)75mm	<b>¥3,750</b>

■ タライ 盛込器 (木製)



品番	サイズ	料金
<b>E866</b>	尺 6 (直径)480mm×(高さ)120mm	<b>¥4,500</b>
<b>E867</b>	尺 4 (直径)480mm×(高さ)100mm	<b>¥3,750</b>

■ 小判 盛込器 (木製・特大)



品番	サイズ	料金
<b>E820</b>	特大 650mm×420mm×(高さ)115mm	<b>¥4,500</b>

※ スノコは付属しません

■ 小判 盛込器 (木製・目皿付)



品番	サイズ	料金
<b>E821</b>	大 515mm×390mm×(高さ)90mm	<b>¥3,750</b>
<b>E822</b>	中 450mm×335mm×(高さ)75mm	<b>¥2,250</b>
<b>E823</b>	小 390mm×275mm×(高さ)75mm	<b>¥1,500</b>

■ 白木 盛台



品番	料金
<b>E818</b> サイズ 480mm×330mm×(高さ)75mm	<b>¥1,500</b>
<b>E819</b> サイズ 450mm×300mm×(高さ)70mm	<b>¥1,200</b>

■ 北山 盛込台 (木製)



品番	料金
<b>E861</b> サイズ 920mm×605mm×(高さ)170mm	<b>¥5,250</b>

※ かざり松は別料金です

■ 手桶 盛込器 (木製)



品番	サイズ	料金
<b>E863</b>	尺 4 (直径)420mm×(高さ)420mm	<b>¥3,750</b>

■ すし桶



品番	サイズ	料金
<b>E5844</b>	尺 7 (直径) 500mm	<b>¥750</b>
※ プラスチック製		
<b>E842</b>	尺 5 (直径) 450mm	<b>¥600</b>
※ プラスチック製		
<b>E843</b>	尺 3 (直径) 390mm	<b>¥450</b>
※ プラスチック製		
<b>E5845</b>	尺 2 (直径) 330mm	<b>¥380</b>
※ プラスチック製		

※記載の金額は全て税別表記となります。予めご了承いただきますようお願い申し上げます。

■ 2尺回転オードブル〈有田焼〉



品番	サイズ	料金
<b>E848</b>	(直径) 660mm×(高さ) 210mm	<b>¥7,500</b>

※ サイズ詳細を参照ください

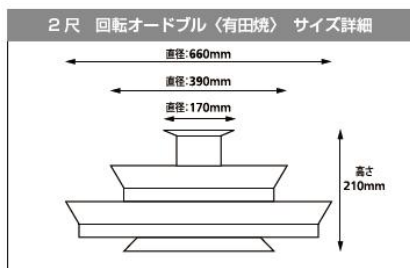

■ 2尺回転オードブル〈黒朱〉



品番	サイズ	料金
<b>E850</b>	(直径) 620mm×(高さ) 200mm	<b>¥3,750</b>

※ サイズ詳細を参照ください ※ メラミン製

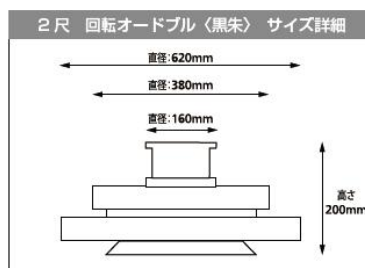

■ 回転オードブル〈ニュー富士〉



品番	サイズ	料金
<b>E811</b>	(直径) 620mm×(高さ) 290mm	<b>¥3,750</b>

※ サイズ詳細を参照ください

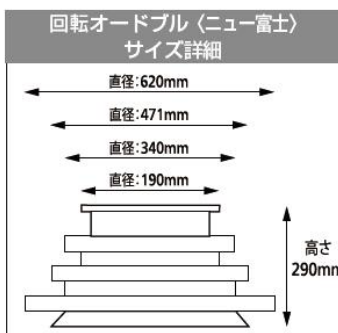

■ 尺5タイコ型オードブル〈白〉



品番	サイズ	料金
<b>E813</b>	(直径) 450mm	<b>¥1,500</b>

※ メラミン製/外枠はプラスチック製

■ 尺5タイコ型オードブル〈朱〉



品番	サイズ	料金
<b>E814</b>	(直径) 450mm	<b>¥1,500</b>

※ メラミン製

■ 赤絵 中華皿〈メラミン製〉



品番	サイズ	料金
<b>E852</b>	尺5 (直径) 450mm	<b>¥450</b>
<b>E853</b>	尺3 (直径) 390mm	<b>¥380</b>
<b>E854</b>	尺2 (直径) 360mm	<b>¥300</b>

■ 唐子 中華皿〈メラミン製〉



品番	サイズ	料金
<b>E855</b>	尺5 (直径) 450mm	<b>¥450</b>
<b>E856</b>	尺3 (直径) 390mm	<b>¥380</b>
<b>E857</b>	尺2 (直径) 360mm	<b>¥300</b>



■ ねずこ 盛込プレート

品番	サイズ	料金
<b>E851</b>	485mm×345mm×(高さ) 55mm	<b>¥2,250</b>

※ 木枠/中身はメラミン製

※記載の金額は全て税別表記となります。予めご了承くださいませようお願い申し上げます。

■ 志野 どん鉢 (メラミン製)



品番	サイズ	料金
<b>E827</b>	尺5 (直径) 450mm	<b>¥450</b>
<b>E828</b>	尺3 (直径) 390mm	<b>¥380</b>

■ 志野 盛込皿 (メラミン製)



品番	サイズ	料金
<b>E829</b>	尺5 (直径) 450mm	<b>¥450</b>
<b>E830</b>	尺3 (直径) 390mm	<b>¥380</b>

■ 青磁 高台皿



品番	サイズ	料金
<b>E831</b>	尺8 (直径) 540mm	<b>¥600</b>
<b>E832</b>	尺5 (直径) 450mm	<b>¥450</b>



■ 中華用 サービススプーン

品番	サイズ	料金
<b>E5533</b>	(長さ) 195mm	<b>¥45</b>

■ 中華用 スープボール

品番	サイズ	料金
<b>E5530</b>	160cc (直径) 112mm× (高さ) 56mm	<b>¥45</b>

■ 中華用 レンゲ・レンゲ台

品番	サイズ	料金
<b>E5531</b>	レンゲ (長さ) 140mm× (幅) 47mm	<b>¥45</b>

品番	サイズ	料金
<b>E5532</b>	レンゲ台 (長さ) 95mm× (幅) 58mm	<b>¥45</b>

■ カスターセット (ガラス)



品番	料金
<b>E4569</b> ショウユ 100cc 塩・コショウ各 25cc	<b>¥450</b>

※ 各1ケのみも可能です。

■ カスターセット (陶器)



品番	料金
<b>E4568</b> ショウユ 酢 カラシ レードル 受け皿	<b>¥750</b>

※記載の金額は全て税別表記となります。予めご了承いただきますようお願い申し上げます。

■ ホワイトスクエア皿



品番	サイズ	料 金
D3021	W4.5×D4.5×H4.7cm	¥2,250

■ ホワイト長角プレート



品番	サイズ	料 金
D3027	W45×D28×H3cm	¥1,350

■ 白角型皿



D1241



D1242



D1243



D1244

品番	サイズ	料 金
D1241	W375×D375×H40mm	¥1,050
D1242	W305×D305×H30mm	¥600
D1243	W205×D205×H21mm	¥90
D1244	W114×D114×H15mm	¥45



D1246



D1237



D1247

品番	サイズ	料 金
D1246	W270×D192×H19mm (メラミン製)	¥105
D1237	W235×D140×H20mm	¥105
D1247	W240×D140×H20mm	¥75

■ ガーニッシュ・スプーン



D1278



D1279



D1280



D1281



D1282



D1283



D1284



D1285

品番	サイズ	料 金
D1278	白 (A) W110×D42H×35mm	¥30
D1279	白 (B) W130×D48H×45mm	¥45
D1280	白 (C) W135×D50H×25mm	¥30
D1281	白 (D) W85×D65H×53mm	¥45

品番	サイズ	料 金
D1282	黒 (A) W110×D42H×35mm	¥30
D1283	黒 (B) W130×D48H×45mm	¥45
D1284	黒 (C) W135×D50H×25mm	¥30
D1285	黒 (D) W85×D65H×53mm	¥45

※記載の金額は全て税別表記となります。予めご了承いただきますようお願い申し上げます。

■ すしネタケース〈電気式〉



品番	サイズ	料金
<b>E882</b>	1,400mm×297mm×(高さ)273mm	<b>¥10,500</b>

■使用電力：100V・135W

■ すしネタケース



**ザ・まつり用品**  
もご覧下さい。

■ 銅しゃぶしゃぶ鍋



品番	サイズ	料金
<b>E883</b>	(直径)300mm (高さ)270mm	<b>¥5,250</b>

※ レンタルは本体のみとなります。

■ 電気おでん鍋



品番	サイズ	料金
<b>E846</b>	2尺 630mm×450mm (高さ)310mm	<b>¥7,500</b>

■使用電力：100V・1.5kw

■ 土鍋



品番	サイズ	料金
<b>E5534</b>	9号 (4～5人用) (直径)270mm×(高さ)150mm	<b>¥1,200</b>

■ 茶器〈陶器〉



品番	料金
<b>E803</b> 土瓶：600cc (直径)120mm×(高さ)110mm	<b>¥300</b>

<b>E804</b> 湯呑：80cc (直径)60mm×(高さ)80mm	<b>¥45</b>
--	------------

<b>E5804</b> 茶卓：(直径)120mm	<b>¥30</b>
---------------------------	------------

<b>E4804</b> 蓋付湯呑：(直径)83mm	<b>¥120</b>
----------------------------	-------------

■ そば器・ふた〈プラスチック製〉



品番	サイズ	料金
<b>E808</b> そば器 (直径)135mm×(深さ)35mm	<b>¥75</b>	

<b>E809</b> そば器ふた (直径)135mm	<b>¥30</b>
-----------------------------	------------

■ 立食皿〈プラスチック製〉



品番	サイズ	料金
<b>E884</b> 220mm×170mm	<b>¥75</b>	

■ 弁当箱〈プラスチック製〉



■ 弁当箱〈十字仕切・プラスチック製〉



品番	サイズ	料金
<b>E806</b> 弁当箱 365mm×270mm×(高さ)65mm	<b>¥380</b>	

<b>E807</b> 吸物椀 (直径)130mm×(高さ)90mm	<b>¥75</b>
---------------------------------------	------------

品番	サイズ	料金
<b>E810</b> 弁当箱 (十字仕切・プラスチック製) 215mm×215mm×(高さ)70mm	<b>¥150</b>	

<b>E5807</b> 亀甲椀 (直径)95mm×(高さ)95mm	<b>¥75</b>
---------------------------------------	------------

※記載の金額は全て税別表記となります。予めご了承いただきますようお願い申し上げます。



■ どびん〈プラスチック製〉



品番	サイズ	料金
<b>E888</b>	大・2リットル：(直径) 170mm×(高さ) 150mm	<b>¥300</b>
<b>E889</b>	小・1リットル：(直径) 137mm×(高さ) 130mm	<b>¥230</b>

和食器



■ 山水 2合徳利〈陶器〉

品番	サイズ	料金
<b>E801</b>	290cc：(直径) 57mm×(高さ) 175mm	<b>¥75</b>

■ 盃〈陶器〉

品番	サイズ	料金
<b>E802</b>	15cc：(直径) 50mm×(高さ) 40mm	<b>¥30</b>

■ ぐい呑〈クリスタル製・冷酒用〉

品番	サイズ	料金
<b>E844</b>	80cc：(直径) 56mm×(高さ) 50mm	<b>¥150</b>

■ 茶わん蒸し椀〈陶器・ほたる焼〉

品番	サイズ	料金
<b>E817</b>	(直径) 95mm×(高さ) 95mm	<b>¥90</b>

■ 醤油小皿〈陶器〉

品番	サイズ	料金
<b>E815</b>	(直径) 80mm	<b>¥30</b>



■ 酒燗機

品番	サイズ	料金
<b>E5944</b>	1本取り 200mm×280mm×635mm	<b>¥22,500</b>
■ 定格：1kw/100V 採酒方式：IC液面制御(つぎだし・つぎこぼれなし) 燗方式：湯せん 酒槽：2.4ℓ又1升瓶2本立 水量：5.4ℓ(3升) 重量：9kg		
<b>E5945</b>	2本取り 300mm×300mm×620mm	<b>¥30,000</b>
■ 定格：1kw/100V 採酒方式：IC液面制御(つぎだし・つぎこぼれなし) 燗方式：湯せん 酒槽：4.8ℓ又1升瓶4本立 水量：8.5ℓ(4.7升) 重量：15kg		

■ 冷酒用カラフェ

品番	料金
<b>E849</b> 550ml (直径) 107mm×(高さ) 184mm	<b>¥1,200</b>



■ 地木目手長盆

品番	サイズ	料金
<b>E4563</b>	尺4寸43×32.5×2.2cm	<b>¥300</b>

■ 電子ジャー〈保温専用・木目〉



電子ジャー・ガス釜各種ございます  
電化製品カタログをご覧ください。

■ ミニセイロ



品番	サイズ	料金
E890	大・身：(直径) 240mm	¥90
E891	大・フタ：(直径) 240mm	¥90
E892	小・身：(直径) 150mm	¥75
E893	小・フタ：(直径) 150mm	¥75

■ 電気蒸し器〈飲茶〉



品番	サイズ	料金
E894	300mm×300mm (高さ) 270mm	¥15,000

- 使用電力：100V・1.5KW
- セイロ(身/直径：150mm) 12ヶ  
セイロ(フタ/直径：150mm) 4ヶ  
がセットになります。

■ 電気蒸し器〈セイロ〉



品番	サイズ	料金
E1000	300mm×300mm (高さ) 270mm	¥15,000

- 使用電力：100V・1.5KW
- 3段角セイロ付きです。

■ 電気蒸し器〈セイロ〉



品番	サイズ	料金
E895	450mm×500mm (高さ) 340mm	¥22,500

- 使用電力：3相・200V・4KW
- プラグ形状：接地 3P20A 引掛式
- 3段角セイロ付きです。

■ 3相・200V・20A プラグ形状

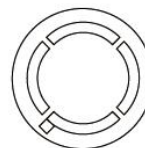

※記載の金額は全て税別表記となります。予めご了承いただきますようお願い申し上げます。