

ピーコック電気保温エアーポット保証書

型名	WSP-22/30 WXP-22/30		
お買い上げ日	年 月 日	保証期間	本体 1 年
お客様	ご住所 お名前	様 電話	
販売店	住 所 店 名	電話	

本書は、本書記載内容で無料修理を行うことをお約束するものです。お買い上げの日から上記期間中に故障が発生した場合は、本書をご提示のうえ、お買い上げの販売店に修理をご依頼ください。

ピーコック魔法瓶工業株式会社
〒553-0002 大阪市福島区鷺洲5丁目12番20号 TEL.(06)6453-9489

＜無料修理規定＞

- 取扱説明書、本体貼付ラベル等の注意書に従った正常な使用状態で故障した場合には、お買い上げの販売店で無料修理致します。
 - 保証期間内に故障して無料修理を受ける場合には、商品と本書をご持参・ご提示のうえ、お買い上げの販売店に依頼してください。
 - ご転居の場合は事前にお買い上げの販売店にご相談ください。
 - ご贈答品等で本保証書に記入してあるお買い上げの販売店に修理がご依頼できない場合には、下記のピーコック魔法瓶工業(株)のお客様相談窓口へご相談ください。
 - 保証期間内でも次の場合には有料修理になります。
- (イ) 使用上の誤り及び不当な修理や改造による故障及び損傷。
 - (ロ) 落下等による故障及び損傷。
 - (ハ) 火災、地震、水害、落雷、その他の天災地変、公害や異常電圧による故障及び損傷。
 - (ニ) 一般家庭用以外(例えば、業務用の長時間使用、車両、船舶への搭載)に使用された場合の故障及び損傷。
 - (ホ) 本書の提示がない場合。
 - (ヘ) 本書にお買い上げ年月日、お客様名、販売店名の記入のない場合、あるいは字句を書き替えられた場合。
6. 本書は日本国内においてのみ有効です。
 7. 本書は再発行致しませんので紛失しないよう大切に保管してください。

修理メモ

※この保証書は本書に表示した期間、条件のもとにおいて無料修理をお約束するものです。従ってこの保証書によってお客様の法律上の権利を制限するものではありませんので、保証期間経過後の修理等についてご不明の場合は、お買い上げの販売店又は、下記のピーコック魔法瓶工業(株)のお客様相談窓口にご相談ください。
※保証期間経過後の修理、補修用性能部品の保有期間について詳しくは「保証・サービスについて」をご覧ください。



長年ご使用の電気ポットの点検を! 愛情点検	こんな症状ありませんか ●差し込みプラグ・コードが異常に熱い。 ●コードを折り曲げると通電したり、しななったりする。 ●保温ランプに切り換わらないときがある。 ●その他の異常・故障がある。	ご使用中止 差し込みプラグを抜き、故障や事故の防止のため、必ず販売店に点検(有料)をご相談ください。
	●受付時間 9:00~12:00 13:00~17:00 月曜日~金曜日(祝日・弊社休業日を除く) ●ナビダイヤルがご利用できない場合 06-6453-9489 FAXでのお問い合わせ FAX番号 06-6453-9589 ●製品の型名(品番)・お問い合わせ内容と、お客様のお名前・ご住所・電話番号・FAX番号を記入のうえ、FAXでお問い合わせください。	

お客様相談窓口

0570-094891



ピーコック魔法瓶工業株式会社

本社 〒553-0002 大阪市福島区鷺洲5丁目12番20号

15061C

Peacock 取扱説明書

このたびは、ピーコック電気保温エアーポットをお買い上げいただきまして、まことにありがとうございます。ご使用前にこの説明書を必ずお読みのうえ、正しくお使いください。

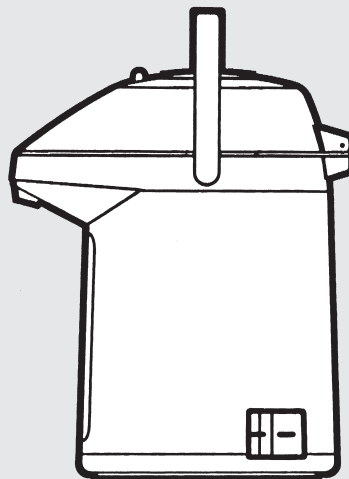

もくじ

ご使用前に/安全上ごの注意…1~3	
各部のなまえとはたらき……………4	
正しい使い方……………5~7	
ご使用後……………7	
お手入れの方法……………8	
修理を依頼される前に……………9	
保証・サービスについて……………10	
仕様……………10	
保証書……………11	

電気保温エアーポット

WSP型
WXP型

保証書付

- 沸かして保温のシンプルポット
- お手入れ簡単、フラット内容器
- 上ぶた着脱式

上手に使うって上手に節電

後々のため、この説明書を大切に保管してください。①

ご使用の前に／安全上のご注意

○製品やこの取扱説明書に示した注意事項は、製品を安全に正しくお使い頂き、あなたや他の人々への危害や損害を未然に防止するためのものです。
 ○注意事項を、「警告」「注意」の2つに区分しています。いずれも安全に関する重要な内容ですので、必ず守ってください。



警告

人が死亡または重傷を負う可能性が想定される内容。

注意







人が傷害を負う可能性または物的傷害のみの発生が想定される内容。

絵表示の例

 △記号は、警告・注意を促す内容があることを告げるものです。 図の中には具体的な注意内容（上図の場合は感電注意）が描かれています。	 ○記号は、禁止の行為であることを告げるものです。 図の中には具体的な禁止内容（上図の場合は分解禁止）が描かれています。	 ●記号は、行為を強制したり指示したりする内容を告げるものです。 図の中には具体的な指示内容（上図の場合は差し込みプラグをコンセントから抜く）が描かれています。
--	---	---

○お読みになった後は、お使いになる方がいつでも見られるところに必ず保管して下さい。

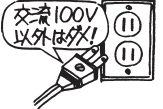
警告

 定格15A以上のコンセントを単独で使う。 他の器具と併用すると分岐コンセント部が異常発熱して発火することがあります。 	 差し込みプラグは、刃及び刃の取付面にほこりが付着している場合はよく拭く。 火災の原因になります。 
 差し込みプラグはコンセントの奥までしっかり差し込む。 感電・ショート・発煙・発火の恐れがあります。 	 ぬれた手で差し込みプラグを抜き差ししない。 ぬれ手禁止 感電の原因になります。 
 交流100V以外では使用しない。 禁止 火災・感電の原因になります。 	 電源コードや差し込みプラグが傷んだり、コンセントの差し込みがゆるいときは使用しない。 禁止 感電・ショート・発火の原因になります。 

警告

 子供だけで使わせたり、幼児の手の届くところで使わない。 禁止 やけど・感電・けがをする恐れがあります。 	 蒸気口をふきんなどでふさがない。 禁止 湯がふきこぼれてやけどをする恐れがあります。 
 満水目盛以上の水を入れない。 禁止 湯がふきこぼれ、やけどの恐れがあります。 	 ポットを転倒させない。 禁止 湯が流れ出てやけどの恐れがあります。 
 水につけたり、水をかけたりしない。 禁止 感電・ショート・発火の恐れがあります。 	 蒸気口や本体に手を触れない。 接触禁止 やけどをすることがあります。特に乳幼児にはさわらないようご注意ください。 
 上ぶたは確実に閉める。 倒れた時に湯が流れ出てやけどの恐れがあります。 	 上ぶたを勢いよく閉めない。 禁止 湯がふきこぼれ、やけどの恐れがあります。 
 水以外のものは入れない。 禁止 お茶、牛乳、酒、等は沸き上がる時に噴き出してやけどの恐れがあります。 	 上ぶたを付けたまま残り湯をすてない。 禁止 上ぶたが外れたときにお湯がかかってやけどをする恐れがあります。 
 氷を入れて保冷用に使わない。 禁止 結露が生じ、感電・ショート・発火の原因になります。 	 改造はしない。また修理技術者以外の人は、分解したり修理をしない。 分解禁止 火災・感電・けがの原因になります。修理はお買い上げの販売店にご相談ください。 
 電源コードを傷付けたり、無理に曲げたり、引張ったり、ねじったり、たばねたり、高温部に近づけたり、重い物を載せたり、挟み込んだり、加工したりしない。 禁止 電源コードが破損し、火災・感電の原因になります。 	 ポットを傾けたり、ゆすったり、上下に勢いよくふったり、衝撃を加えない。上ぶたを持って移動しない。 禁止 上ぶたが外れたり、湯が流れ出てやけどの原因になります。 
 使用中、差し込みプラグ・電源コードが異常に熱くなるときは、直ちに使用を中止する。 ショートや発火の原因になります。	

警告

禁止 器具用プラグ（磁石式）の先端にピン等金属片やごみを付着させない。

感電・ショート・発火の原因になります。

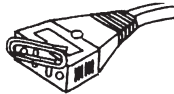

禁止 器具用プラグをなめさせない。

乳幼児が誤ってなめないうちで注意してください。感電やけがの原因になります。



注意

禁止 不安定な場所や熱に弱い敷物の上では使用しない。

火災の原因になります。



禁止 壁や家具の近くで使わない。

蒸気が当たって、壁や家具などを傷める原因になります。



禁止 湯わかし中は、湯を注いだり上ぶたを開けたりしない。

湯が飛び散ったり、蒸気でやけどの原因になります。



禁止 ミルクはつくらないでください。

赤ちゃんのミルクづくりには使用しないでください。この製品のお湯は完全に沸とう殺菌されません。



接触禁止 上ぶたを開けるときの出る蒸気や内ぶたに触れない。

やけどの原因になります。



プラグをぬく 使用時以外は、差し込みプラグをコンセントから抜く。

けがややけど、感電・漏電火災の原因になります。

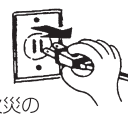

接触禁止 使用中や使用後しばらくは高温部に触れない。

やけどの原因になります。



! お手入れは冷えてから行う。

高温部に触れ、やけどの恐れがあります。



! 差し込みプラグや器具用プラグを抜くときは、電源コードを持たずに必ず先端のプラグ部を持って引き抜く。

感電やショートして発火することがあります。



禁止 専用の電源コードセット以外は使用しない。電源コードセットを他の機器に転用しない。

故障、発火の恐れがあります。



禁止 本体を持ち運ぶときは、上ぶたの上ぶた開閉ロックに触れない。

ふたが開いてけがややけどをおすることがあります。



お願い **!** 水を入れずに通電しない。

内容器が変色したり、故障の原因になります。



! 湯わかし中や湯わかし直後の蒸気が出ているときは持ちはこばない。

やけどの原因になります。



各部のなまえとはたらき

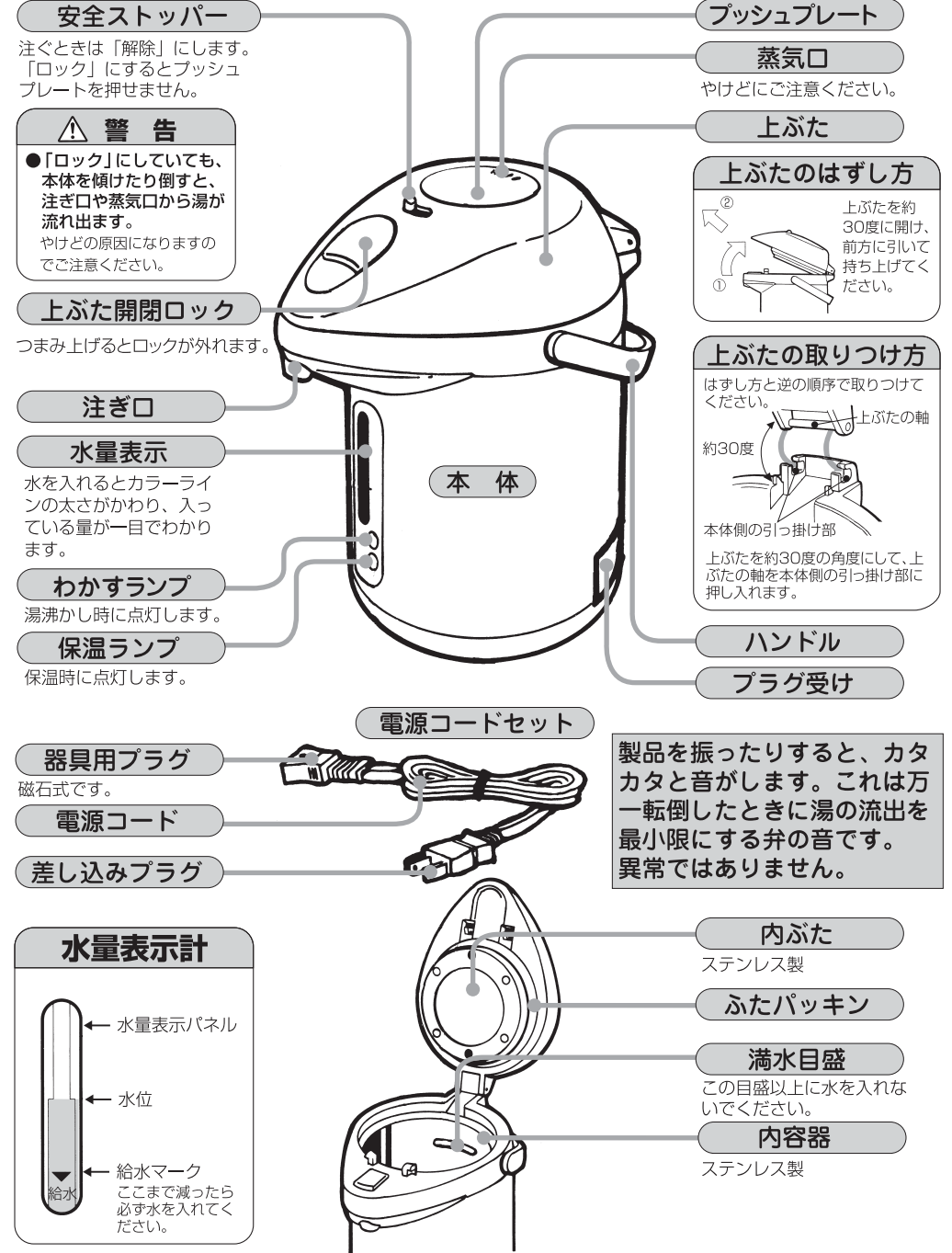

安全ストッパー
注ぐときは「解除」にします。「ロック」にするとブッシュプレートを押しません。

警告
●「ロック」にしている場合、本体を傾けたり倒すと、注ぎ口や蒸気口から湯が流れ出ます。やけどの原因になりますのでご注意ください。

上ぶた開閉ロック
つまみ上げるとロックが外れます。

注ぎ口

水量表示
水を入れるとカラーラインの太さがかわり、入っている量が一目でわかります。

わかすランプ
湯わかし時に点灯します。

保温ランプ
保温時に点灯します。

器具用プラグ
磁石式です。

電源コード

差し込みプラグ

水量表示計

← 水量表示パネル

← 水位

← 給水マーク
ここまで減ったら必ず水を入れてください。

ブッシュプレート
蒸気口
やけどにご注意ください。

上ぶた
上ぶたのはずし方
① 上ぶたを約30度を開け、前方に引いて持ち上げてください。

上ぶたの取り付け方
はずし方と逆の順序で取りつけてください。
上ぶたの軸
約30度
本体側の引っ掛け部
上ぶたを約30度の角度にして、上ぶたの軸を本体側の引っ掛け部に押し入れます。

ハンドル

プラグ受け

製品を振ったりすると、カタカタと音がします。これは万一転倒したときに湯の流出を最小限にする弁の音です。異常ではありません。

内ぶた
ステンレス製

ふたパッキン

満水目盛
この目盛以上に水を入れしないでください。

内容器
ステンレス製

正しい使い方

○初めて使用するときや、しばらく保管されていたときは、湯を沸かしプッシュプレートを押して湯を出し、残り湯を捨ててください。（捨て方は7ページをご覧ください。）

① 水を入れる

- 上ぶた開閉ロックをつまみ上げ上ぶたを開けてください。

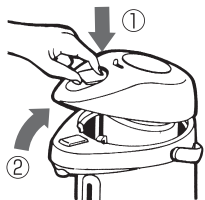

※上ぶた開閉ロックを手前に引きながら上ぶたを開けると、上ぶたが外れますのでご注意ください。

- やかんや水差しなどで水を入れてください。



※水を入れるときに内容器底の穴に直接水をかけると注ぎ口から水が出ます。

⚠ 警告

- 満水目盛以上の水を入れないでください。
湯がふきこぼれ、やけどの恐れがあります。

⚠ 注意

- 不安定な場所や熱に弱い敷物の上では使用しないでください。
火災の原因になります。
- 水を入れないで、通電しないでください。
空だきをすると内容器が熱変色します。
- 給水マーク付近でわかすと蒸気が多くなることがあります。

② 上ぶたを閉めプラグを差し込む

- 上ぶたを「カチッ」と音がするまでゆっくり確実に閉めてください。

※上ぶたが確実に閉まっていないと、万一倒れたときに熱湯が出て、やけどの原因になります。

- 安全ストッパーを「ロック」にしてください。



- 器具用プラグを本体のプラグ受けに、差し込みプラグをコンセントに確実に差し込んでください。

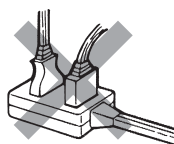
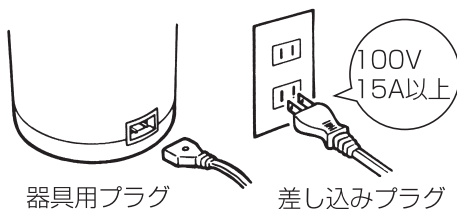

電源はコンセントから
タコ足配線はしないでください。

⚠ 警告

- 電源コードや差し込みプラグが傷んだり、コンセントの差し込みがゆるいときは使用しないでください。
感電・ショート・発火の原因になります。
- 器具用プラグにピンやごみを付着させないでください。
感電・ショート・発火の原因になります。

③ わかす→保温

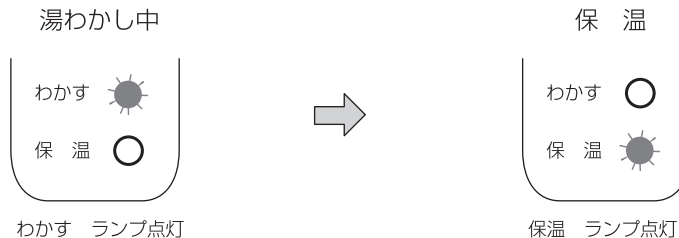

- わか上がりのあと、自動的に保温になります。
- 湯わかし中は、本体が熱くなります。
取扱いにご注意ください。

《時間の目安》

2.2L	約21分
3.0L	約29分

水量：満水 電圧：100V
水温・室温 23℃の場合

⚠ 警告

- 蒸気口や本体に手を触れない。

やけどをすることがあります。特に乳幼児にはさわらせないようにご注意ください。

⚠ 注意

- 湯わかし中は、湯を注いだり上ぶたを開けたりしない。
湯が飛び散ったり、蒸気でやけどの原因になります。

- 水をつぎたし、再びわかす場合

- 水をつぎたすと、自動的に湯わかしが始まります。
- つぎたす水の量が少ない場合や、お湯をつぎたした場合には、すぐに湯わかし状態にならないことがあります。

※保温中にわかすランプが点灯して、湯わかし状態になることがありますが、これは保温温度を調整しているためで故障ではありません。

⚠ 警告

- 上ぶたを勢いよくしめないでください。
湯がふきこぼれ、やけどの恐れがあります。

⚠ 注意

- 上ぶたを開けるときに出る蒸気や内ぶたに触れないでください。
やけどの原因になります。

- 空だき防止

水の入れ忘れやご使用により湯量が減り、内容器に水がない空だき状態にならないようにしてください。空だき状態を検知したら、ヒーターへの通電を自動的に切りますが、内容器の熱変色・火災・故障の原因になります。

④ お湯を注ぐ

- 安全ストッパーを「解除」にします。

解除

- 容器を注ぎ口の下に近づけ、プッシュプレートを押してお湯を注いでください。

○注ぎ終わったとき、注ぎ口から、しずくが落ちることがありますので、しばらくしてからコップなどをお取りください。

○お湯の量が少なくなると、プッシュプレートを押したときにお湯が飛び散ることがありますのでご注意ください。

○湯わかし直後にプッシュプレートの蒸気口にはふれないよう、ご注意ください。

○安全ストッパーを「ロック」のままプッシュプレートを押さないでください。故障の原因になります。

- 注ぎ終わったら、安全ストッパーを必ず「ロック」にしてください。

ロック

○湯量が給水マークまで減ったら、すぐ水をつぎたすか、差し込みプラグを抜いてください。内容器の変色、上ぶたの変形、ヒーターの故障の原因になります。

○給水マーク以下で沸かすとプッシュプレートが熱くなりますのでご注意ください。

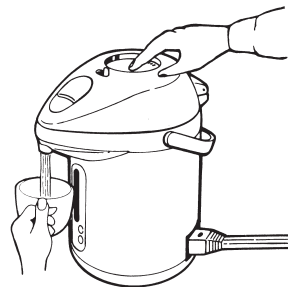

ご使用後

- ①差し込みプラグ・器具用プラグをはずしてください。
- ②上ぶたをはずし、注ぎ口を上側にして図のような方向から残り湯を捨ててください。

※清潔さを保つために1日1回は残り湯を捨ててください。
※残り湯は必ず図のような方向から捨ててください。注ぎ口からお湯が出る場合があります。

残り湯の捨て方

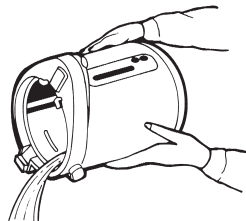

お手入れの方法

- ◎ご使用いただくうちに内容器の変色（もらいさび、乳白色、黒色など）や湯の中に白い浮遊物が混じる場合があります。これは水質により生ずる水アカです。内容器自体の変色や腐食ではなく、また、衛生上も問題ありませんが、早めにお手入れしてください。

内容器のお手入れ

○ぬるま湯か水を少量入れ、スポンジたわしで洗ってください。

○変色などが取れにくい場合は次の方法でお手入れください。

- ①市販のクエン酸を内容器に入れる。
（約30g：大さじ2～3杯）
- ②満水目盛まで水を入れ、湯をわかし2～3時間そのまま放置する。
- ③湯を捨て、スポンジたわしでこすり落とす。
- ④水で充分ゆすいだあと、においをとるため再び満水で湯をわかし、その湯を捨てる。
※なお、空だきによる熱変色はとれません。

- 赤さび状のもの（もらいさび）は水に含まれる鉄分などが酸化し付着したものです。こまめにお手入れしてください。

- ミネラルウォーターやアルカリイオン水をご使用になると、カルシウム分が付着しやすく変色や湯の出が悪くなる原因になります。こまめにお手入れしてください。

長時間ご使用にならないときは

- 上ぶた、本体、内容器などの汚れを落としのち、乾いた布でふき、充分乾燥させてください。特に内容器は充分に乾燥させてください。
※食器乾燥機で乾燥させないでください。
- ポリ袋をかぶせ、箱に入れ、湿気の少ない場所に保管してください。

上ぶた・本体外側のお手入れ

- やわらかい布を水につけ、固くしぼってからふいてください。
汚れが取れにくい場合は、台所用合成洗剤（食器用・調理器具用）をうすめた湯をやわらかい布にふくませ、固くしぼってからふいてください。
※洗剤を使用した場合は、水だけで固くしぼったやわらかい布で充分ふいてください。

⚠ 警告

- ぬれた手で差し込みプラグを抜き差ししない。
感電の原因になります。

⚠ 警告

- 水につけたり、水をかけたりしない。
ショート・感電の恐れがあります。

⚠ 注意

- お手入れは冷えてから行う。
高温部に触れ、やけどの恐れがあります。

修理を依頼される前に

○次の項目について点検を行ってください。いずれの場合にもあてはまらない場合は、お買い上げの販売店又は、当社のお客さま相談窓口（ナビダイヤル0570-094891）にご相談ください。

症状	原因	処置
湯がわからない	差し込みプラグ、器具用プラグがはずれていませんか。	プラグを差し込む。
	器具用プラグの先端に金属片やごみが付着していませんか。	差し込みプラグを抜いてから器具用プラグの先端を掃除する。
湯が出ない・出にくい	上ぶたが確実に閉まっていますか。	一度上ぶたを開け、再び閉めて「カチツ」と音がするのを確認する。
	内ぶたパッキンに異物がついたり、いたんだりしていませんか。	異物は取り除く。パッキンがいたんでいたら交換する。（お買い上げの販売店にご相談ください。）
湯が自然に出る	満水目盛以上の水を入れていませんか。	水を減らしてください。
湯がにおうとき	使い始めは、プラスチックなどのおいがすることがあります。	ご使用とともに少なくなります。
	水に含まれる成分などによってはにおうことがあります。	
湯沸かし中に音がする	発生する泡がはじける音で、故障ではありません。	
製品を振ると音がする	万一転倒したときにお湯の流出を最小限にする弁の音で、異常ではありません。	

⚠ 警告

●改造はしないでください。また修理技術者以外の方は、分解したり修理をしないでください。火災・感電・けがの原因となります。修理はお買い上げの販売店にご相談ください。

ふたパッキンは消耗品です。

○ゴムが劣化し変形や破損がある場合は、新しいふたパッキンと交換（有償）してください。
○交換の際は、製品の品番をお確かめのうえ、お買い上げの販売店にご相談ください。

消耗品について

WSP型 WXP型

上ぶたセット	2,500円（消費税別）	※価格は送料を含みます。 ※価格は改定する場合があります。
内ぶたパッキン	750円（消費税別）	
電源コードセット	1,500円（消費税別）	

※お電話もしくはFAXにて部品をご注文ください。FAXの場合は、お客様のご氏名、ご住所、ご連絡先、製品部品の正しい名称、色柄などをご記入のうえ、お送りください。お支払いに関しては、全国のコンビニエンスストア、もしくは、郵便局で弊社送付のお支払用紙にて、代金をお支払ください。ご不明な点がございましたらお客様相談窓口までご連絡ください。

保証・サービスについて

- 保証書の内容のご確認と保管のお願い。
必ず「販売店及びお買い上げ日」をご確認のうえ、お買い上げの販売店から受け取り、内容をよくお読みのうえ、大切に保管してください。
- 保証期間は、お買い上げ日より1年間です。
- 修理を依頼されるとき
【保証期間中】
製品に保証書を添えて、お買い上げの販売店へご持参ください。保証書の記載内容に基づき修理をさせていただきます。
【保証期間を経過しているとき】
お買い上げの販売店にご相談ください。修理によって機能が維持できる場合は、お客様のご要望により有料修理させていただきます。
- 電気保温エアーポットの補修用性能部品の最低保有期間は5年です。
●この期間は経済産業省の指導によるものです。
●性能部品とは、その製品の機能を維持するために必要な部品です。
- 上記内容についての詳細、ご贈答品・ご転居の場合など、その他製品に関するお問い合わせ、ご質問がございましたら、お買い上げの販売店又は、ピーコック魔法瓶工業（株）のお客さま相談窓口にご相談ください。



仕様

※特定地域（高い山・厳寒地など）においては所定の性能が確保できないことがあります。

型名	WSP-22/WXP-22	WSP-30/WXP-30
定格容量	2.2L	3.0L
定格	交流100V(50/60Hz)650W	
外形寸法 (ハンドルを 倒した状態)	幅	約19.4cm
	奥行	約24.8cm
	高さ	約33.8cm
質量(コードを含む)	約1.7kg	約1.8kg
給湯方式	手動エアー式	
コードの長さ	約1.4m	
温度ヒューズ	99℃	109℃