

## 電子ジャー保証書

持込修理

取扱説明書・本体表示などの注意書きに従った使用状態で保証期間内に故障した場合には、無料修理いたします。製品と本書をご持参のうえ、お買い上げの販売店にお申しつけください。この商品は持ち込み修理対象商品ですので、郵送などで修理依頼された場合の送料などはお客様負担となります。

型名	THA-C40A / THA-C60A / THA-C80A THS-C40A / THS-C60A / THS-C80A		修理メモ
※お客様	お名前	電話番号	
	ご住所	〒	
※お買い上げ日	※販売店名・住所・電話番号		
年月日			
保証期間	お買い上げ日より		
	<b>本体1年</b>		

※印欄に記入のない場合は無効となりますから、必ずご確認ください。

- ご転居、ご贈答などで、お買い上げ販売店にお申しつけできない場合は、弊社のお客様ご相談窓口にお申しつけください。
- 保証期間内でも次の場合には有料修理になります。
  - (イ) ご飯の保温以外でのご使用による故障。
  - (ロ) 使用上の誤り、および改造や不当な修理による故障および損傷。
  - (ハ) お買い上げ後の輸送・移動・落下などによる故障および損傷。
  - (ニ) 火災、地震、水害、落雷、その他の天災地変、および公害、塩害、ガス害(硫化ガスなど)、異常電圧、指定外の使用電源(電圧、周波数)などによる故障および損傷。
  - (ホ) 業務用以外(たとえば車輦、船舶へのとう載)に使用された場合の故障および損傷。
  - (ヘ) 本書のご提示がない場合。
  - (ト) 本書にお買い上げ年月日、お客様名、販売店名の記入のない場合あるいは字句を書きかえられた場合。
  - (チ) 消耗品などの交換。
- 本書は日本国内においてのみ有効です。  
This warranty is valid only in Japan.
- 本書は再発行いたしませんので紛失しないよう大切に保管してください。

- お客様にご記入いただいた記載内容は、保証期間内のサービス活動およびその後の安全点検活動のために利用させていただきます。場合がございましたら、ご了承ください。
- この保証書は、本書に明示した期間・条件のもとにおいて無料修理をお約束するものです。従ってこの保証書によって保証書を発行している者(保証責任者)、およびそれ以外の事業者に対するお客様の法律上の権利を制限するものではありませんので、保証期間経過後の修理などについてご不明の場合は、お買い上げの販売店または弊社のお客様ご相談窓口にお問い合わせください。

### 象印マホービン株式会社

〒530-8511 大阪市北区天満1丁目20番5号 電話(06)6356-2451



業務用

## 電子ジャー

- 型名
- THA-C40A 型 4Lサイズ
  - THA-C60A 型 6Lサイズ
  - THA-C80A 型 8Lサイズ
  - THS-C40A 型 4Lサイズ
  - THS-C60A 型 6Lサイズ
  - THS-C80A 型 8Lサイズ

## 取扱説明書

THA-C.A/THS-C.A

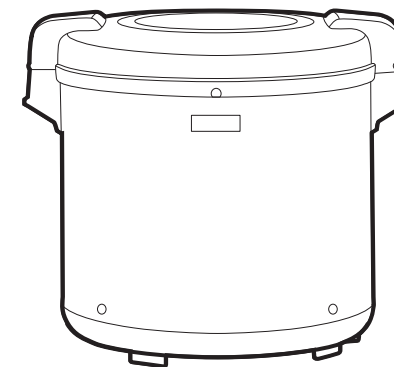

- このたびは、お買い上げいただき、まことにありがとうございました。
- 取扱説明書をよくお読みのうえ、正しくお使いください。お読みになったあとは、大切に保存してください。

保証書つき

もくじ

### お使いになるまえに

- 安全上のご注意……………2
- 各部のなまえと扱い方……………4

### 使い方

- ご飯の保温のしかた……………5

### お手入れ

- お手入れ……………6

### 困ったときに

- 故障かなと思ったとき……………6
- アフターサービス……………7
- お客様ご相談窓口……………7
- 仕様……………7
- 部品の交換・購入について……………7
- 保証書……………裏表紙

## 愛情点検 長年ご使用の電子ジャーの点検を！



こ  
あ  
り  
な  
ま  
症  
せ  
ん  
状  
ん  
は  
か

- ご使用中、コード・差込みプラグが異常に熱くなる
- 焦げくさいにおいがする
- 製品の一部に割れ・がたつき・ゆるみがある
- その他の異常や故障がある

ご  
使  
用  
中  
止

こんな症状のときは、故障や事故の防止のため、コンセントから差込みプラグを抜いて、必ず販売店に点検(有料)をご相談ください。













THA-C.A/THS-C.A型 (F)

# 安全上のご注意 必ずお守りください

お使いになる人や他の人への危害、財産への損害を未然に防止するため、必ずお守りいただくことを説明しています。

■誤った使い方をしたときに生じる危険や損害の程度を、次の区分で説明しています。











 <b>警告</b> 死亡や重傷に結びつく恐れがある内容です。	 <b>注意</b> 軽傷または家屋・家財などの損害に結びつく恐れがある内容です。
---	--

 <b>警告</b>	
 <b>改造はしない。また修理技術者以外の人、分解したり修理をしない</b> 火災・感電・けがの原因になります。修理はお買い上げの販売店または弊社のお客様ご相談窓口にご相談ください。	 <b>水につけたり、水をかけたりしない 本体内部にも水を入れない</b> ショート・感電の恐れがあります。
 <b>コードを傷つけない</b> 無理に曲げたり、引っ張ったり、ねじったり、たばねたり、高温部に近づけたり、重いものをのせたり、挟み込んだり、加工したりするとコードが破損し、火災・感電の原因になります。	 <b>ぬれた手で差込みプラグを抜き差ししない</b> 感電・けがをすることがあります。
 <b>交流100V以外では使用しない</b> 火災・感電の原因になります。	 <b>子供だけで使わせたり幼児の手の届くところで使わない</b> やけど・感電・けがをすることがあります。
 <b>コードや差込みプラグが傷んでいたり、コンセントの差し込みがゆるいときは使用しない</b> 感電・ショート・発火の原因になります。	 <b>差込みプラグはコンセントの奥までしっかり差し込む</b> 感電・ショート・発煙・発火の原因になります。
 <b>差込みプラグの刃（プラグの先端）および刃の根元にほこりが付着している場合はよくふく</b> 火災の原因になります。	 <b>定格15A以上のコンセントを単独で使う</b> 他の器具と併用すると分岐コンセント部が異常発熱して発火することがあります。
 <b>異常・故障時には直ちに使用を中止する</b> そのまま使用すると発煙・発火・感電・けがに至る恐れがあります。 <b>〈異常・故障例〉</b> <ul style="list-style-type: none"> <li>●差込みプラグ・コードが異常に熱くなる</li> <li>●コードに傷がついたり、触れると通電したりしなかったりする</li> <li>●本体が変形したり、異常に熱い</li> <li>●本体から煙が出たり、焦げくさいにおいがする</li> <li>●本体の一部が割れたり、ゆるみやがたつきがある  など</li> </ul> <b>このような場合は、すぐに差込みプラグを抜いて、販売店に必ず点検・修理を依頼する</b>	

●お買い上げの製品とこの取扱説明書に記載したイラストは異なることがあります。

■お守りいただく内容を、次の区分で説明しています。

 してはいけない「禁止」内容です。	 実行しなければならない「指示」内容です。
--	--

 <b>注意</b>	
 <b>水のかかるところや、火気の近くでは使用しない</b> 感電・漏電や変形の原因になります。	 <b>スライド式テーブルでは使わない</b> スライド式テーブルが破損して電子ジャーが落下し、けが・やけどの原因になります。
 <b>不安定な場所や熱に弱い敷物の上では使用しない</b> 火災の原因になります。	 <b>本体を持ち運ぶときは、フックに触れない</b> 外ぶたが開いてけが・やけどをすることがあります。
 <b>専用の内容器以外は使用しない</b> 内容器が過熱したり、異常動作の原因になります。	 <b>使用時以外は、差込みプラグをコンセントから抜く</b> けが・やけど・絶縁劣化による感電・漏電火災の原因になります。
 <b>使用中や使用直後は、高温部に触れない また外ぶたを開けるときの蒸気、ご飯をほぐすときには手が内容器などに当たらないように注意する</b> やけどの原因になります。	 <b>差込みプラグを抜くときはコードを持たずに必ず先端の差込みプラグを持って引き抜く</b> 感電・ショートして発火することがあります。
 <b>お手入れは冷めてから行う</b> 高温部に触れ、やけどの恐れがあります。	

内容器を傷めないために	
内容器のフッ素被膜は傷がつくと、はがれる原因になりますので、ていねいな取り扱いをお願いします。フッ素被膜を傷めないために次のことをお守りください。	
<b>〈保温のとき〉</b> <ul style="list-style-type: none"> <li>●内容器で酢を混ぜない(すしめしなど)</li> <li>●金属製のおたまは使わない</li> <li>●たたいたりしない(よそうときなど)</li> </ul>	<b>お知らせ</b> 内容器のフッ素被膜は使用により消耗します。 <ul style="list-style-type: none"> <li>●色むらができたり、はがれることがありますが、性能や衛生上の支障はありません。人体への影響(害)はなく、保温をするうえで問題なくご使用いただけます。</li> <li>●フッ素被膜のはがれが気になるときや、内容器が変形したときは、購入できます。→ P.7</li> </ul>
<b>〈お手入れのとき〉</b> <ul style="list-style-type: none"> <li>●スプーンや食器類を入れない</li> <li>●調味料を使った場合は、すぐに洗う</li> <li>●スポンジなどの柔らかいもので洗う</li> <li>●シンナー・ベンジン・みがき粉・たわし類(ナイロン・金属製など)・漂白剤などを使わない</li> </ul>	

# 各部のなまえと扱い方

## 内ぶたのはずし方・つけ方

### はずし方

- 外ぶたを押さえてから、内ぶたを持ち、手前に引いてはずします。

### つけ方

- 文字のある面を手前にして内ぶた取り付け軸に差し込みます。

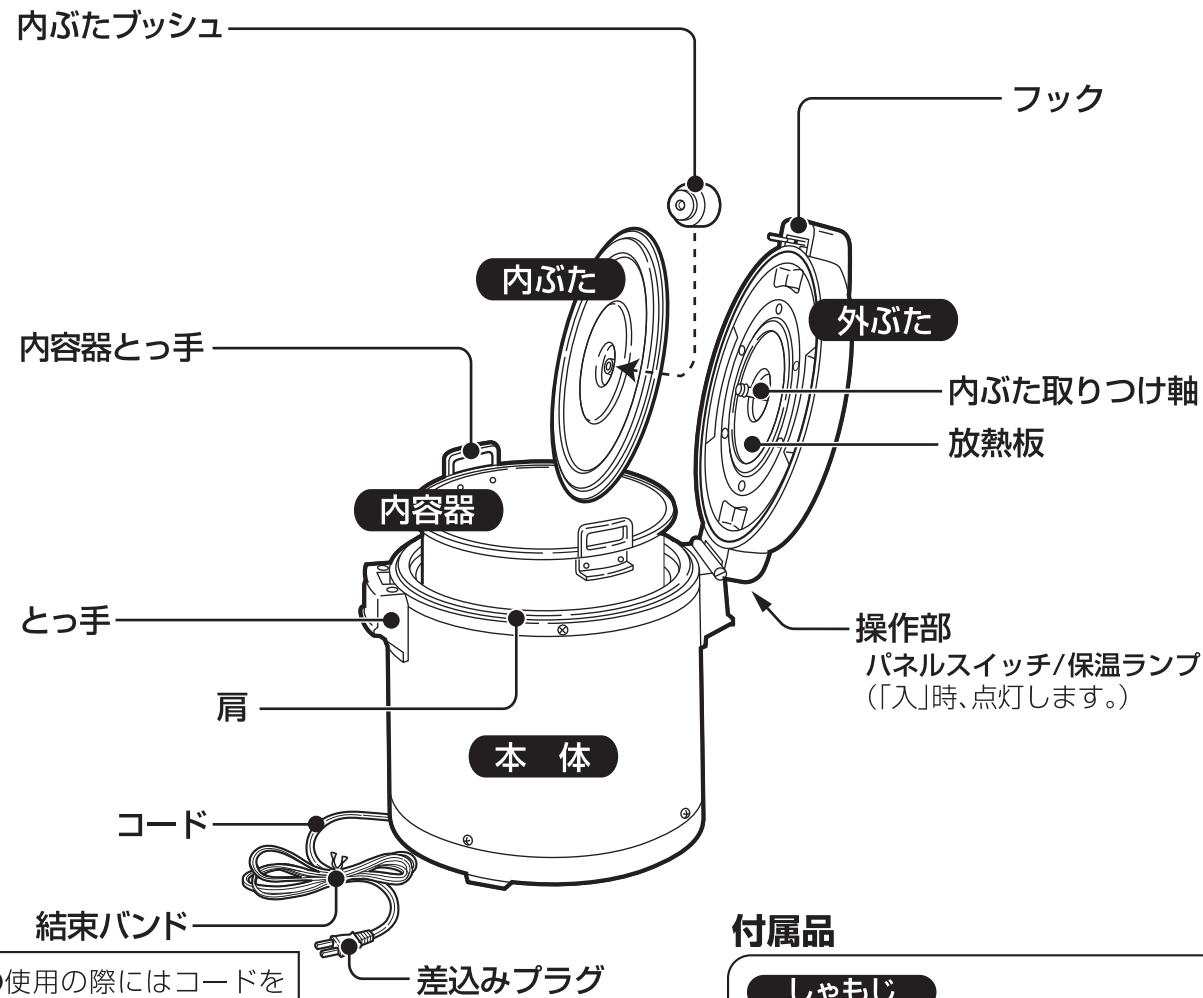
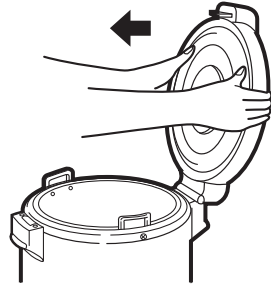

### 付属品

しゃもじ



- 使用の際にはコードを束ねている結束バンドをはずしてください。
- コードは束ねて使用しないでください。(コードが熱くなり、故障の原因になります。)

# ご飯の保温のしかた

## 1 予熱する(約30分)

内容器と内ぶたをセットし、外ぶたを閉め、パネルスイッチを押し、「入」にします。(保温ランプが点灯します。)

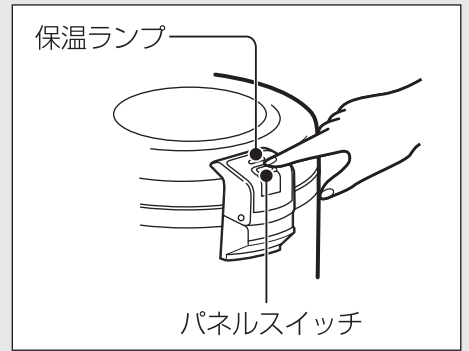
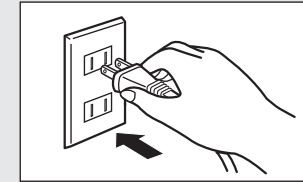

## 2 ご飯を入れる

①外ぶたを開け、むらしが終わった炊きたたのご飯をよくほぐして内容器に入れます。

②外ぶたを閉めます。

- 内容器の縁にご飯粒がついたときは、取り除いてください。

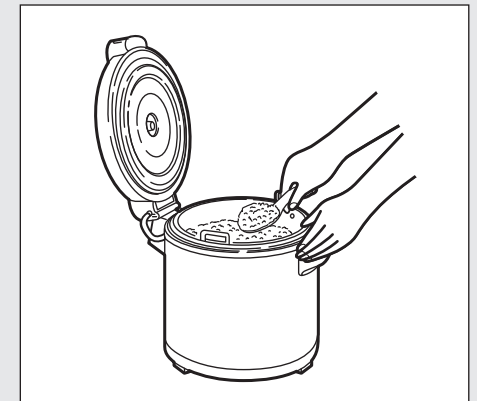

## 3 保温 (12時間まで)

保温中はいつも通電しておきます。

- ご飯以外は保温しないでください。故障の原因になります。
- 冷めた米飯の加熱はしないでください。
- しゃもじを入れたまま保温しないでください。
- 保温中は、外ぶたを必ず閉めておいてください。
- 内容器・内ぶたなどは使用ごとによく洗って清潔にお使いください。

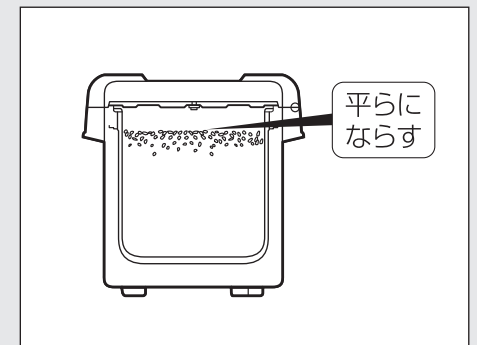

## 4 使用後 (保温をやめるとき) は

パネルスイッチを押し、「切」にします。差込みプラグを持って抜きます。



# お手入れ

- 保温のあと、毎回お手入れしてください。 ●必ず差込みプラグを抜き、本体・内容器が冷めてから行ってください。
- シンナー・ベンジン・みがき粉・たわし類（ナイロン・金属製など）・漂白剤などを使わないでください。
- 食器洗い乾燥機・食器乾燥器を使用しないでください。（傷・変形・変色の原因になります。）
- お手入れ後は、内ぶたを正しく取りつけてください。

内容器・しゃもじ	▶ スポンジなどの柔らかいもので洗う 汚れが気になる場合は「台所用中性洗剤」を使って洗う
内ぶた	▶ 内ぶたは、湯または水に浸しスポンジで洗う ●ご飯粒などがつくごと飯の乾燥により、おいしく保温できない原因になりますので取り除いてください。 ●内ぶたはご使用後、必ずお手入れをしてください。汚れが残ったまま放置すると、茶色く変色したり、さびの原因になります。
コード・差込みプラグ	▶ 乾いた柔らかい布でふく
外ぶたの内側 本体の内側	▶ 外ぶたをしっかり持ち、固く絞った柔らかい布でふく 外ぶたの内側についたおねばやご飯粒をきれいにふき取る ●汚れが残ったまま放置すると、おねばなどが茶色く変色したり、においの原因になります。
外ぶたの外側 本体の外側 (操作部を含む)	▶ 固く絞った柔らかい布でふく 操作部は乾いた柔らかい布でふく(パネルスイッチ/保温ランプのすき間に水が入りますと故障の原因になります。) ●化学ぞうきんを使うときは、強くふいたり長い時間触れさせないでください。

# 故障かなと思ったとき

修理のお問い合わせのまえに  
次の点をお調べください。

■保温しているご飯が ●におう ●黄変する ●パサパサになる ●ひどい露つき	▶ ●内ぶたの取りつけや、外ぶたのロックは確実ですか？ ●12時間以上の保温や少量のご飯の保温をしていませんか？ ●冷やご飯のあたため直しをしていませんか？ ●ご飯のつぎたしや白米以外の保温をしていませんか？
---	---

**においがついた場合の処置**

通電しないで内容器に2/3程度の熱湯を入れて約1時間密閉してください。  
内ぶたと内容器を取り出してきれいに洗い、乾いた柔らかい布でふいてください。  
(本体の内側・外ぶたの内側も必ず柔らかい布でふいてください。)

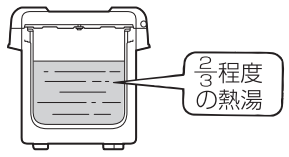

**このような場合には露がつきます。ふたに露がつくのは、次のような原因のためです。**

●**内ぶたや外ぶたの内側に露がつく場合**  
冷めた本体に、いきなり熱いご飯の入った内容器を入れまると本体とご飯の温度差により、内ぶたや外ぶたの内側に露がつきます。しかし、電子ジャー内部が設定温度まで温まれば自然に露はなくなります。それには多少の時間を要しますので、ご飯を入れる30分まえから通電し、本体を温めておくようにしてください。

●**外ぶたの内側に露がつく場合**  
これは、ジャー内部の温度と室温との差がいちじるしい場合に起こる結露現象(自然現象)です。室温が20℃以上では、この現象は少なくなります。20℃以下では発生する恐れがあります。この場合は、清潔な柔らかい布でふき取ってください。

停電が起こったら	▶ ●ご飯が冷めきってしまったときは再び保温にすると、いやなにおいやパサツキの原因になります。 <b>瞬間的な停電は、停電まえの状態に戻ります。</b>
外ぶたの内側や内ぶたに さびのような 茶色い汚れがつく	▶ ●おねばなどの汚れが付着している場合がありますのでお手入れをしてください。

# アフターサービス

## 1. 保証書の内容のご確認と保管のお願い

必ず「販売店印およびお買い上げ日」をご確認のうえ、お買い上げの販売店から受け取り、内容をよくお読みのうえ、大切に保管してください。

## 2. 保証期間は、お買い上げ日より1年間

## 3. 修理を依頼されるとき

「故障かなと思ったとき」(P.6)をご確認のあと、直らない場合は使用を中止し、コンセントから差込みプラグを抜いて、お買い上げの販売店にご連絡ください。

### 《保証期間中》

製品に保証書を添えて、お買い上げの販売店にご持参ください。保証書の記載内容に基づき修理いたします。

### 《保証期間を経過しているとき》

修理すれば使用できる製品は、ご要望により有料修理いたします。

# お客様ご相談窓口

修理・お取り扱い・消耗品や部品ご購入などのご相談は、まずお買い上げの販売店にお問い合わせください。  
ご転居やご贈答品などでお困りの場合は、弊社の窓口「お客様ご相談センター」にお問い合わせください。  
所在地・電話番号などは変更になることがありますので、あらかじめご了承ください。

ホームページのご案内
象印マホービン お客様サポートサイト <a href="http://www.zojirushi.co.jp/toiawase/">http://www.zojirushi.co.jp/toiawase/</a>

## 4. 補修用性能部品※の保有期間は、製造打ち切り後6年間

※性能部品とは、その製品の機能を維持するために必要な部品です。

## 5. 修理料金の仕組み

修理料金は、技術料・部品代・出張料などで構成されています。  
「技術料」は、診断・故障箇所の修理および部品交換・調整・修理完了時の点検などの作業にかかる費用です。  
「部品代」は、修理に使用した部品および補助材料代です。  
「出張料」は、製品のある場所へ技術者を派遣する場合の費用です。

■お客様ご自身での修理・分解や改造は絶対にしないでください。

**お客様ご相談センター**  **0120-345135**  
※携帯・PHSからもご利用いただけます。

受付時間 9:00~17:00 月曜日~金曜日(祝日・弊社休業日を除く)

- 一部のIP電話など、フリーダイヤルがご利用いただけずの電話でのお問い合わせ……………TEL (06)6356-2451(有料)
- FAXでのお問い合わせ……………FAX (06)6356-6143(有料)

製品の「型名・お問い合わせ内容」と、お客様の「お名前・ご住所・電話番号・FAX番号」をご記入のうえ、お問い合わせください。  
〒530-0043 大阪市北区天満1丁目19番9号

お客様からご提供いただく「お名前・ご住所・電話番号など」の個人情報は、製品のアフターサービスおよびその後の安全点検活動のために、弊社グループ会社および協力会社との間で共同利用させていただく場合がございますのでご了承願います。

# 仕様

品名	電子ジャー 業務用		
型名	THA・THS		
	C40A	C60A	C80A
保温米飯容量	4L	6L	8L
電源	交流100V 50/60Hz		
消費電力	65W	77W	
コードの長さ	1.5m		
外形寸法(約cm)	幅46×奥行38×高さ25	幅46×奥行38×高さ32	幅46×奥行38×高さ39
質量	約5kg	約5.5kg	約6.5kg
付属品	しゃもじ…1個		

- 特定地域(高い山・厳寒地)においては、所定の性能が確保できないことがあります。こうした場所での使用はなるべくお避けください。
- この製品は、日本国内交流100V専用に設計されています。電源電圧や電源周波数の異なる外国では使用できません。また、アフターサービスもできません。  
This appliance was designed for use in Japan only where the local voltage supply is AC100V and should not be used in other countries where the voltage and frequency vary. After sales-service for this appliance is not available outside of Japan.

# 部品の交換・購入について

- 損傷した場合は、新しい部品と交換(有償)してください。
- 交換の際には製品の型名および部品名をご確認のうえ、お買い上げの販売店でお求めください。(ホームページでのご購入は上記参照)

部品名	部品番号
内ぶた(内ぶたブッシュ付)	C23-6B
内ぶたブッシュ	622303-00
内容器(4Lサイズ)	A30-6B
内容器(6Lサイズ)	A31-6B
内容器(8Lサイズ)	A32-6B
しゃもじ	SHAKL-6B