

National



ナショナルスチームファン式加湿機 取扱説明書

品番 **FE-05KHY**



保証書別添付

このたびは、ナショナルスチームファン式加湿機をお買い上げいただき、まことにありがとうございました。

- ・この取扱説明書と保証書をよくお読みのうえ、正しくお使いください。
- ・そのあと保存し、必要なときにお読みください。
- ・保証書は「お買い上げ日・販売店名」などの記入を必ず確かめ、販売店からお受け取りください。

上手に使って上手に節電

湿度をほどよく維持することが 快適さと健康を保ちます



お好みで選べる運転切換モード!! (P.11ページ)

お部屋の空気が乾燥すると、お肌がかさかさしたり鼻やのどが炎症をおこしたり…。適度な加湿は、インフルエンザウイルスなどの活動を抑えたり、美容・健康にも効果的です。加湿機で適度なうるおいをあたえましょう!!



のどやお肌の乾燥を防ぎたいときは、 「のど・肌」運転!! (P.11ページ)



乾燥しがちなおやすみ中には、 「切タイマー」運転で!! (P.12ページ)

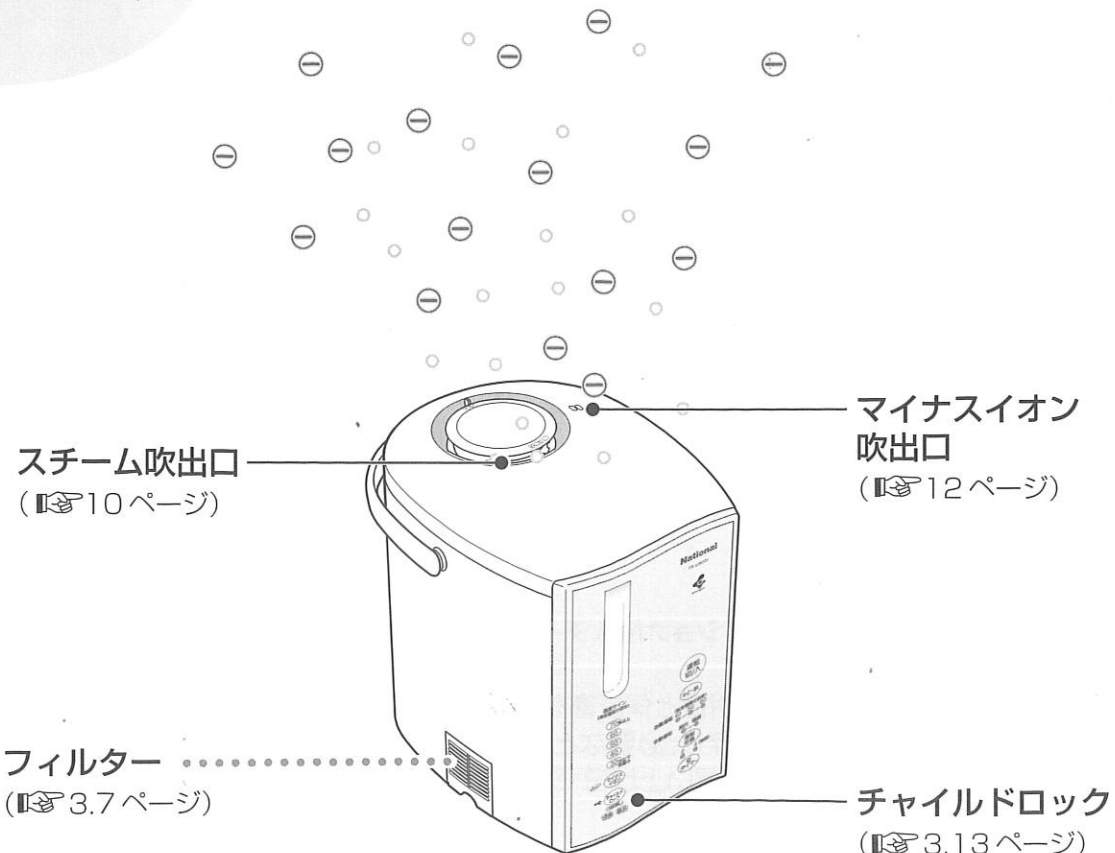

アレルバスター、緑茶カテキン、バイオ除菌を添着したフィルターです。

アレルバスター

・アレルゲンを不活化
フィルターで捕集したアレルゲンの活動を抑制します。

・試験機関：大阪市立工業研究所
・試験方法：精製ダニアレルゲンの低減を酵素免疫測定法により確認

・アレルゲンとは、ダニの死がいやフン、花粉などアレルギーの原因になる物質のことを言います。

緑茶カテキン

・ウイルスを不活化
フィルターで捕集したウイルスの活動を抑制します。

・試験機関：北里環境科学センター
・試験方法：ウイルスの不活化率をプラーク法により確認

・フィルターは、「カテキン」特有のニオイがすることがありますが無害です。

バイオ除菌

・菌やカビを抑える
フィルターで捕集した菌の繁殖を抑制します。

・試験機関：日本食品分析センター
・試験方法：標準寒天培地を用いた寒天平板培養法により確認



チャイルドロックは、



チャイルドロックをしておくと、運転中や停止中も、お子さまの誤動作やいたずら操作を防止できます。(P.13ページ)

チャイルドロック中はランプ(ボタン)が赤点灯



もくじ

ページ

ご使用まえに

- 安全上のご注意……………4
- 知っておいていただきたいこと……………7
- 各部のなまえと付属品……………8
- 準備……………9

使いかた

- 運転のしかた……………10
- 加湿したいとき
 - のどやお肌の乾燥を防ぎたいとき……………11
 - 快適湿度を保ちたいとき……………11
 - すぐに加湿したいとき……………11
 - 長時間加湿したいとき……………11
 - マイナスイオンを出したいとき……………12
 - 切タイマーを使いたいとき……………12
- チャイルドロックを使うとき……………13
- タンクの水がなくなったとき……………13
- お手入れのしかた……………14
 - タンク・フィルター……………14
 - 本体外側、ふた……………15
 - 水槽、加熱筒、フロート……………15
 - クリーニングフィルター……………15
 - カバー、ガイド、吹出ノズル、ゴムパッキン……………15
- 排水のしかた……………15
- クエン酸でのお手入れ……………16

必要なとき

- 別売品……………16
- 故障かな!?……………17
 - いいえ、だいじょうぶ……………17
 - 点検ランプが点灯したときは……………17
- 保証とアフターサービス……………18
- 仕様……………裏表紙
- 長期間使用しないときは……………裏表紙

安全上のご注意

必ずお守りください

お使いになる人や他の人への危害、財産への損害を未然に防止するため、必ずお守りいただくことを、次のように説明しています。

■表示内容を無視して誤った使い方をしたときに生じる危害や損害の程度を、次の表示で区分し、説明しています。

警告

この表示の欄は、「死亡または重傷を負う可能性が想定される」内容です。

注意

この表示の欄は、「傷害を負う可能性または物的損害のみが発生する可能性が想定される」内容です。

■お守りいただく内容の種類を、次の絵表示で区分し、説明しています。(下記は、絵表示の一例です。)



この絵表示は、してはいけない「禁止」内容です。



この絵表示は、必ず実行していただく「強制」内容です。

警告

取り扱い

本体を水につけない、
本体に水をかけない



水ぬれ禁止

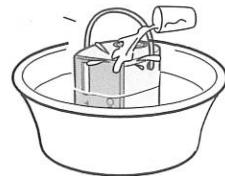

ショートして、火災・感電の原因になります。

吸気口、スチーム吹出口、マイナスイオン吹出口やすき間にピンや針金、金属物などの異物を入れない



禁止



内部に触れて、異常作動や、感電やけがの原因になります。

絶対に分解したり、
修理・改造しない



分解禁止

発火したり、異常作動して、火災や感電の原因になります。

●修理は販売店にご相談ください。

排水方向から排水する



排水方向

排水方向を誤ると、本体内部の電気部品に水が入り、火災・感電・ショートの原因になります。

●タンク、カバー、ガイド、クリーニングフィルターは、はずしてください。(P.15ページ)

本体内部のお手入れに塩素系、酸性タイプの洗剤は使わない



禁止

洗剤から有毒ガスが発生し、健康を害することがあります。

警告

やけどを防ぐために

幼児の近くや不安定な置き場所で使わない



禁止

転倒すると熱湯がこぼれ、やけどの原因になります。



接触禁止

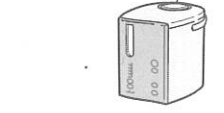

やけどの原因になります。

スチーム吹出口(吹出蒸気温度約60℃)に触れない、顔など近づけない

使用中や使用直後は、持ち運んだり、お手入れをしない



禁止

高温部に触れたり、熱湯がこぼれ、やけどの原因になります。

【本体内部】

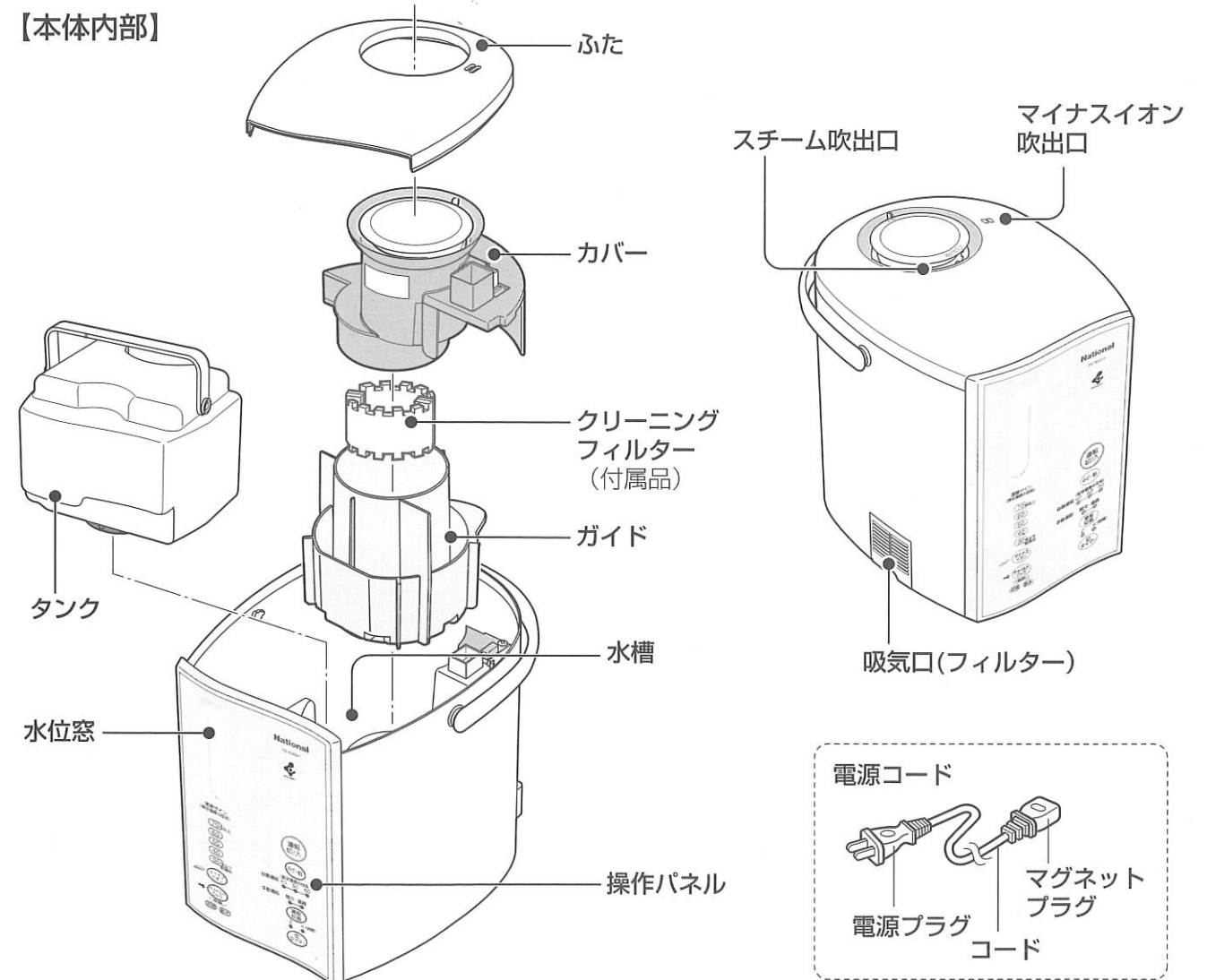

警告

電源コード、電源プラグ、マグネットプラグ、コンセントの取り扱い

幼児にマグネットプラグをなめさせない



プラグは根元まで確実に差し込む

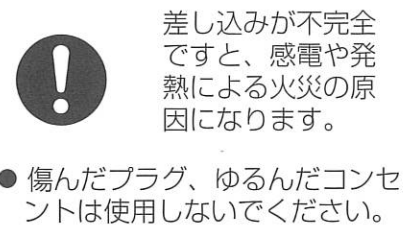

お手入れの際は、必ず電源プラグを抜く

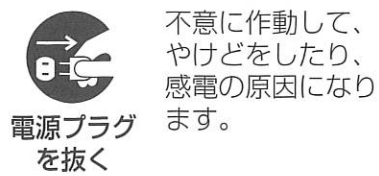

ぬれた手で、プラグの抜き差しはしない



コンセントや配線器具の定格を超える使いかたや、交流100V以外では使わない

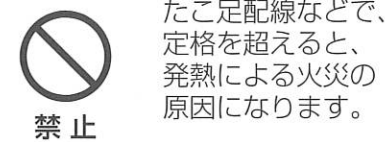

プラグ、プラグ受けに金属物などを付着させない

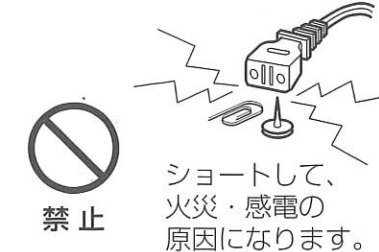

コード、プラグを破損するようなことはしない

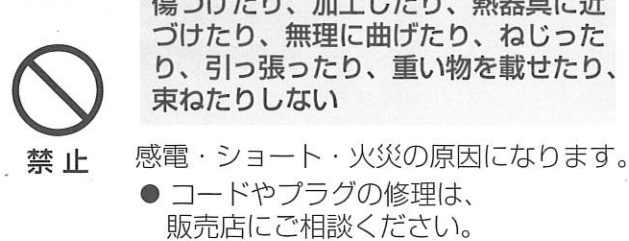

プラグ、プラグ受けのほこりなどは、定期的にとる

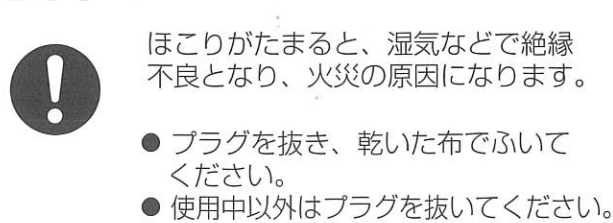

注意

やけどを防ぐために

カバー、ガイドをはずして使わない



製品の取り扱い

熱に弱いテーブルや台などの上では使わない

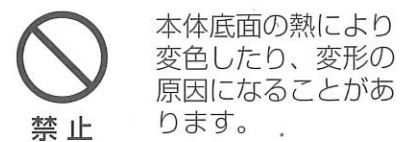

電源コード、プラグの取り扱い

電源プラグ、マグネットプラグを抜くときはコードを持たず、プラグを持って抜く

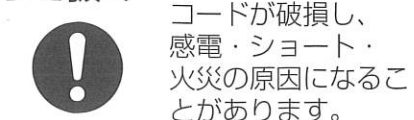

設置で気をつけることは

- お部屋の低いところに置く
室内の湿度差を少なくするためです。
- スチームが直接、壁や天井、照明器具に当たるところに置かない
シミや変形を防ぐためです。また、壁紙がはがれる原因になります。
- スピーカーや電磁調理器など、磁気の近くには置かない
フロートが誤動作し、給水を正しくお知らせできないことがあります。
- 安定した平らな台の上に置く
転倒して、家具や壁、床にシミをつけないためです。
- 直射日光が当たるところや、エアコンの風、暖房機の熱の影響を受けないところに置く
室内の湿度を正しく検知するためと、本体の故障や変形、変質、性能低下を防ぐためです。

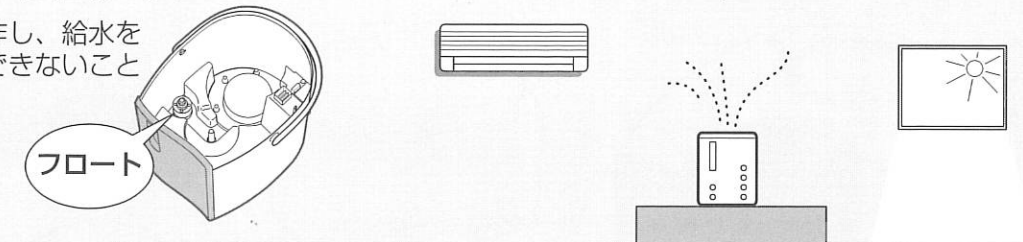

運転するときは

- クリーニングフィルターをはずしたまま使わない
水道水に含まれる鉄分やカルシウム(茶色や白い固まり)が加熱筒に固まって取れなくなります。(取れなくなったとき 16ページ)
加湿量が低下します。
ガイドがはずれにくくなります。
沸騰音が大きくなります。
- フィルターをはずしたまま使わない
本体内部にホコリがたまり、故障の原因になります。
アレルギーやウイルス、菌やカビに対する効果が得られません。
- スチーム吹出口や吸気口をふさがない
故障の原因になります。

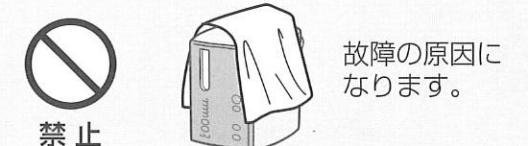

本体を長もちさせるためには

- お手入れはこまめに！
使いっぱなしで放っておくと、本体内側に鉄分やカルシウム(茶色や白い固まり)が付着して取れにくくなります。
タンクの水も毎日交換してください。

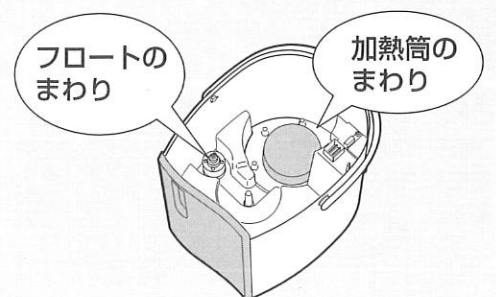

各部のなまえと付属品

各部のなまえ

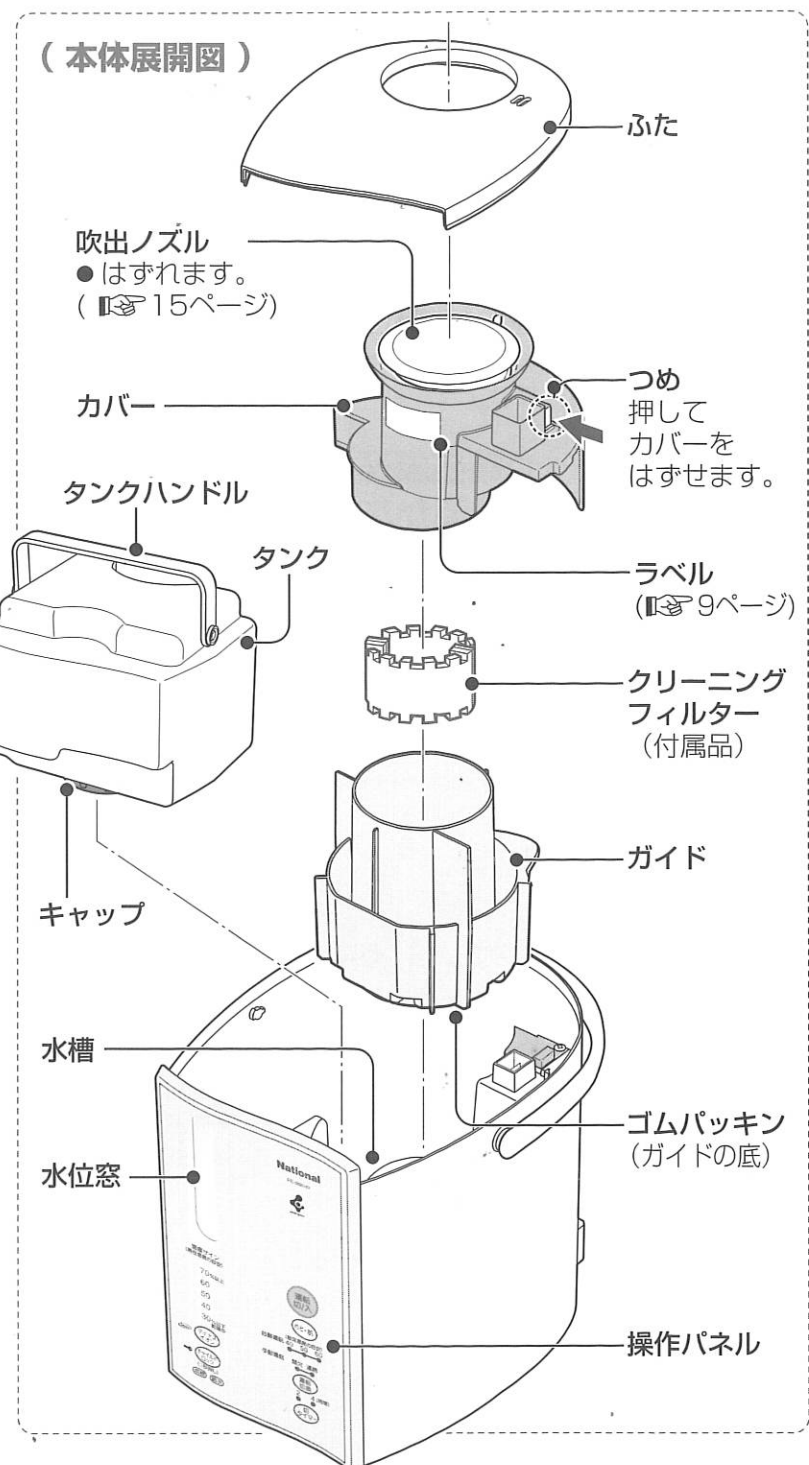
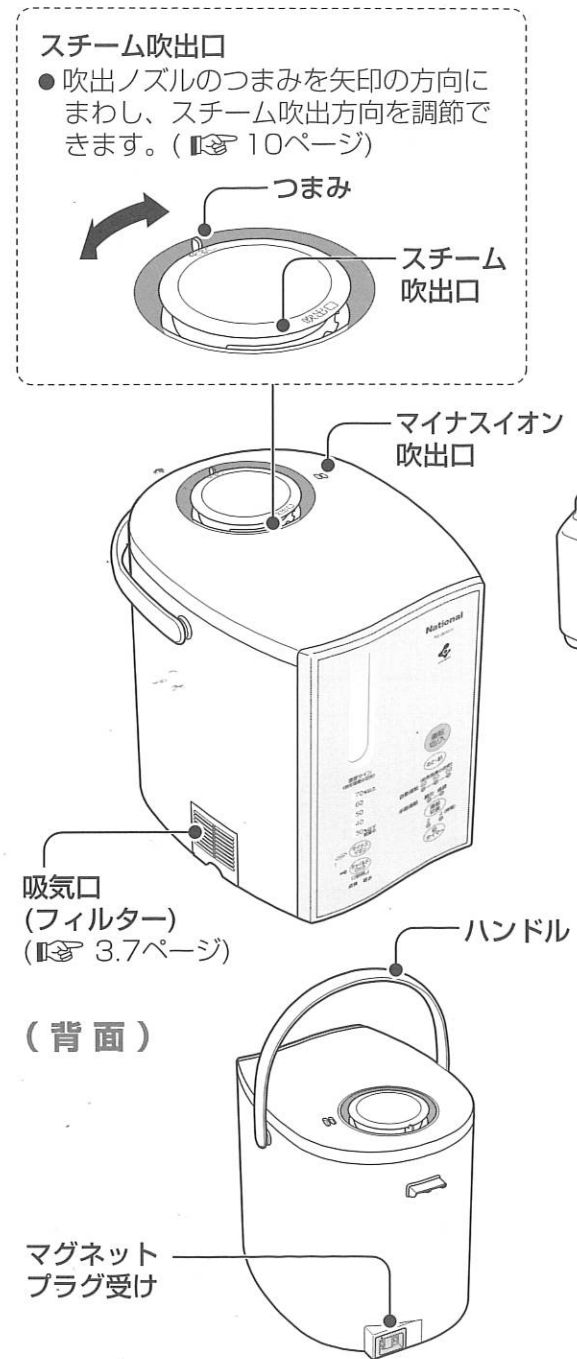

付属品 (取扱説明書と一緒に入っています)

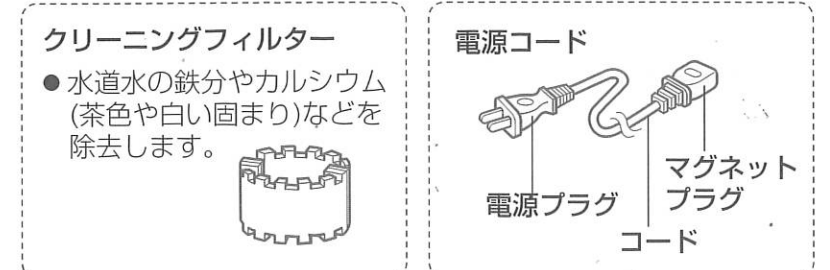

注意

禁止

付属の電源コード以外を使ったり、付属の電源コードを他の機器に転用しない
故障・発火の原因になります。

準備

1 クリーニングフィルターを加熱筒の上にのせる

- ①ふたとタンクをはずす
- ②つまみを押し、カバーをはずす
- ③クリーニングフィルターを筒状に広げ、
- ④必ず加熱筒の上面にのせる

お知らせ

- 加熱筒の表面に白い斑点が見えますが無害です。(表面処理をしているためです)使っていくうちに消えますので、洗わずにそのままお使いください。

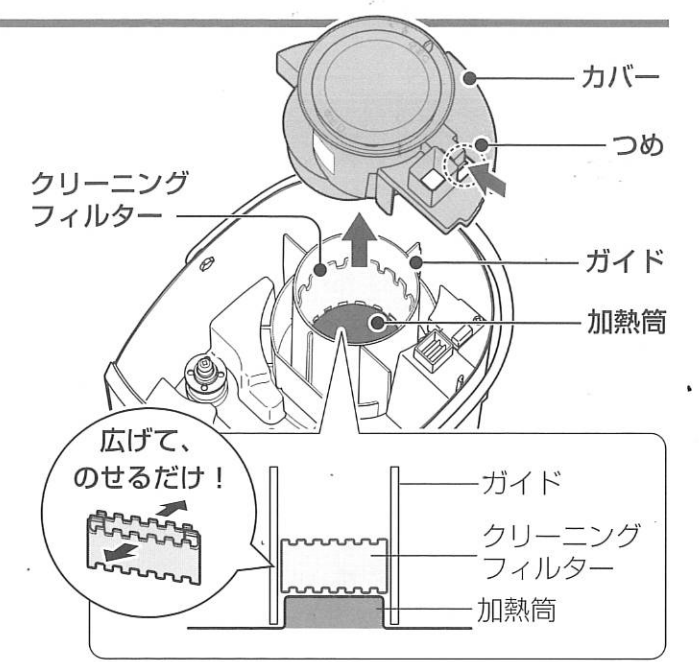

2 ラベルに使用開始日を記入し、カバーをはめる

- つまみが穴にはまるように、つまみを押しながら、カバーをガイドに差し込む。

お知らせ

- クリーニングフィルターの交換時期の目安は約6ヵ月(1日8時間運転の場合)です。

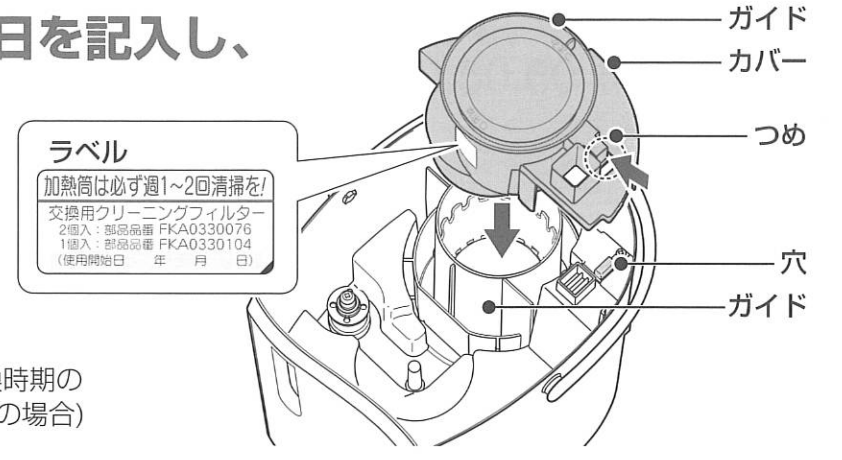

3 タンクに水を入れ、タンクとふたを本体に取り付ける

- 必ず水道水(飲用)を使う(一般に水道水は塩素処理がされており、雑菌が繁殖しにくいからです)
- 温水(40℃以上)、化学薬品、汚れた水、芳香剤や洗剤を入れた水などは入れないでください。(本体の変形や故障の原因になります)
- 浄水器の水、アルカリイオン水、ミネラルウォーター、井戸水などは入れないでください。(カビや雑菌が繁殖する原因になります)
- 水槽に直接水を入れない。(水位が変わります)
- キャップはまっすぐにしっかりとめてください。傾けてしめると、水がもれることがあります。

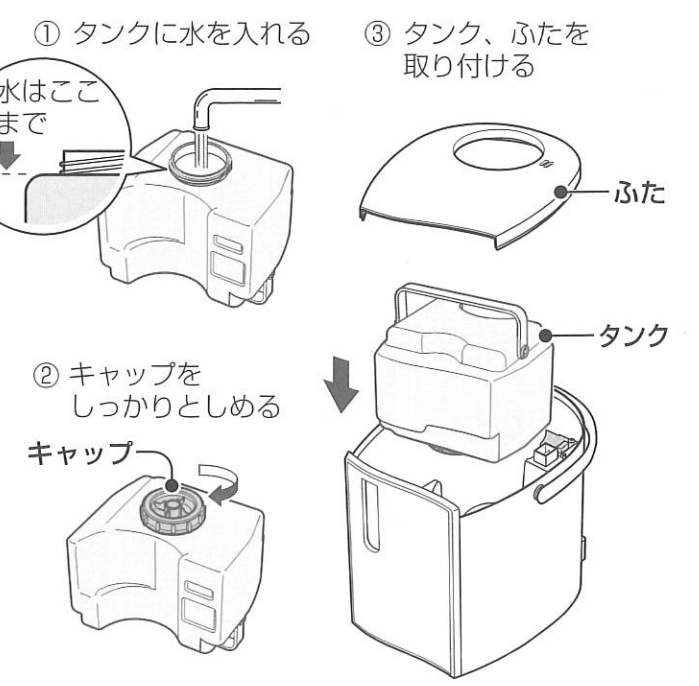

運転のしかた

加湿したいとき

1 スチーム吹出口の方向を調節する

- つまみを左右の方向にまわし、スチーム吹出方向を調節できます。

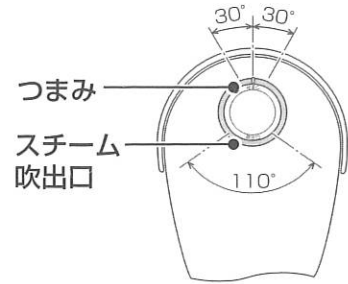

お願い

- 運転中にスチーム吹出方向を変えるときは、必ず運転を止めて、本体が冷めてからおこなってください。

2 電源プラグ、マグネットプラグを差し込む

- 湿度サインが点灯します。(ファンが回り始めます)

3 運転切/入 押して運転開始する

- 「連続」ランプが点灯し、連続運転が開始します。

手動運転 間欠 連続 (点灯)

- もう一度押すと運転「切」。(湿度サイン以外、ランプは全消灯)

- チャイルドロックボタン
- お子さまなどによるいたずら操作を防止します。(13ページ)

点検ランプ (17ページ) 給水ランプ (13ページ)

湿度サインの見かた

現在湿度の目安を点灯してお知らせします。

- 多湿のとき… (70 が赤点灯) →
- 適湿のとき… (40 が 50 が 60 のいずれかが緑点灯) →
- 低湿のとき… (30 が赤点灯) →



- 湿度サインは目安にしてください。(湿度計の表示と差が出ることがあります) 湿度は温度の変化に応じて値が変わります。また、空気の流れが良いところと悪いところでは、湿度が異なることがあります。このように、温度の違いや空気の流れにより、お部屋の湿度計表示と、この湿度サインが異なることがあります。

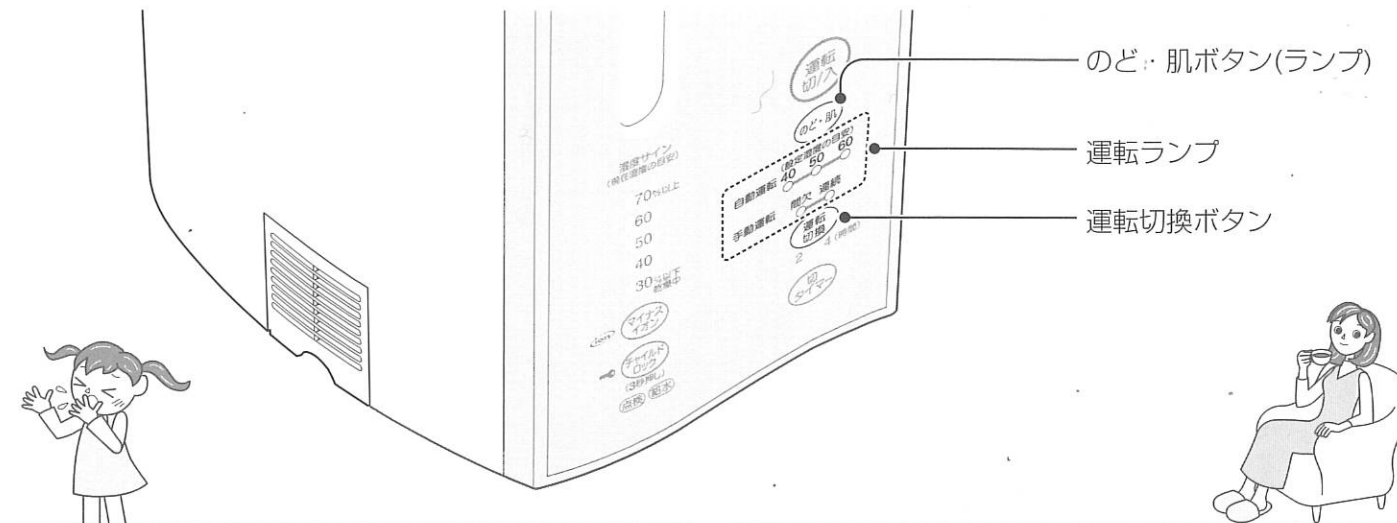

のどやお肌の乾燥を防ぎたいとき

のど・肌 押す

- 「のど・肌」ランプが点灯し、自動運転をおこないます。

「のど・肌」ランプが赤点灯 (ボタンが点灯)

のど・肌

- 最初の4時間は、約65%の湿度設定で運転をします。そのあとは、約60~65%の湿度を保ちながら自動的に加湿したり、止まったりします。

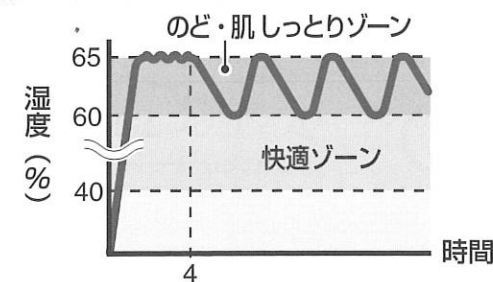

- 「のど・肌」運転を終了したいときは、運転切/入ボタンか、運転切換ボタンを押してください。

快適湿度を保ちたいとき

運転切換 押して、40.50.60 を選ぶ

- 押すたびに、「連続」→「間欠」→「40」→「50」→「60」の順に運転が切り換わります。(運転ランプが点灯)
- 設定の湿度を保ちながら、自動的に加湿したり、止まったりします。

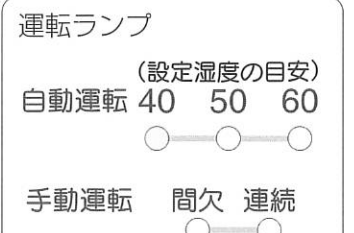

すぐ加湿したいとき → 連続 を選ぶ

- 湿度に関係なく、連続的に加湿します。

長時間加湿したいとき → 間欠 を選ぶ

- 約2分間加湿し、そのあと約1分間停止する状態をくり返します。

お知らせ

- 運転切/入ボタンを押してから、スチームが出るまで約3~4分かかります。(タンクの水温が低いほど時間がかかります)
- 長時間使用しないときは、節電のために電源プラグをコンセントから抜いてください。
- 運転を停止した直後は、本体内部を冷却するために約17分間ファンが回ります。
- 運転切/入ボタンが「切」の状態でも、室内の湿度を検知するためファンがときどき回ります。(消費電力は平均して約1.7W:停止中の消費電力は約0.7W、ファン回転中の消費電力は約8W)
- 運転切/入ボタンが「入」の間は、ファンがずっと回っています。
- 連続運転時は、多湿にご注意ください。結露やカビ発生の原因になります。
- タンク1杯分の加湿時間は、「連続」運転で約8時間です。(裏表紙「仕様」)
- 運転時、本体の電気部品から「カチッ」という音が出ますが異常ではありません。
- 凍結のおそれのあるときは、タンクと水槽の水を捨ててください。

運転のしかた

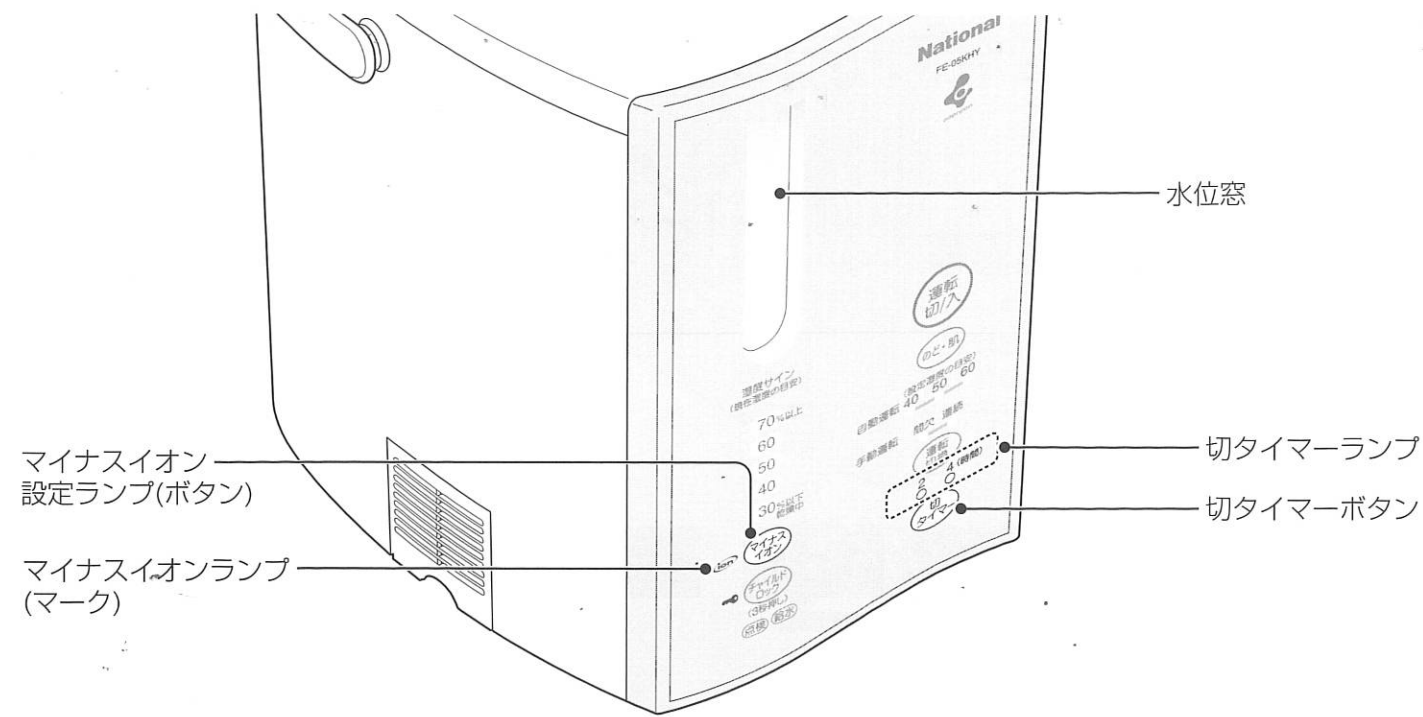

マイナスイオンを出したいとき

運転中に **マイナスイオン** 押す

- マイナスイオン設定ランプ、マイナスイオンランプが点灯します。
- マイナスイオンは、運転中はずっと発生します。

マイナスイオン設定ランプが
緑点灯(ボタンが点灯)



マイナスイオンランプが
緑点灯(ionのマークが点灯)



- 再び押すと「マイナスイオン設定」は解除され、マイナスイオンは出なくなります。(ランプ消灯/マイナスイオン吹出口からは風が出ています)
- マイナスイオンの単独運転はできません。

マイナスイオン
空気中で、マイナスに帯電した微粒子のことを言います。溪流や、滝など自然界に豊富に存在すると言われていたマイナスイオンが発生します。



切タイマーを使いたいとき

運転中に **切タイマー** 押す

- 押すたびに切タイマー時間が切り換わります。

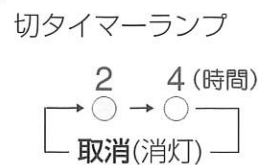

タンクの水は1/2以上入れてください。
水が少ないと、設定時間より早く停止してしまいます。

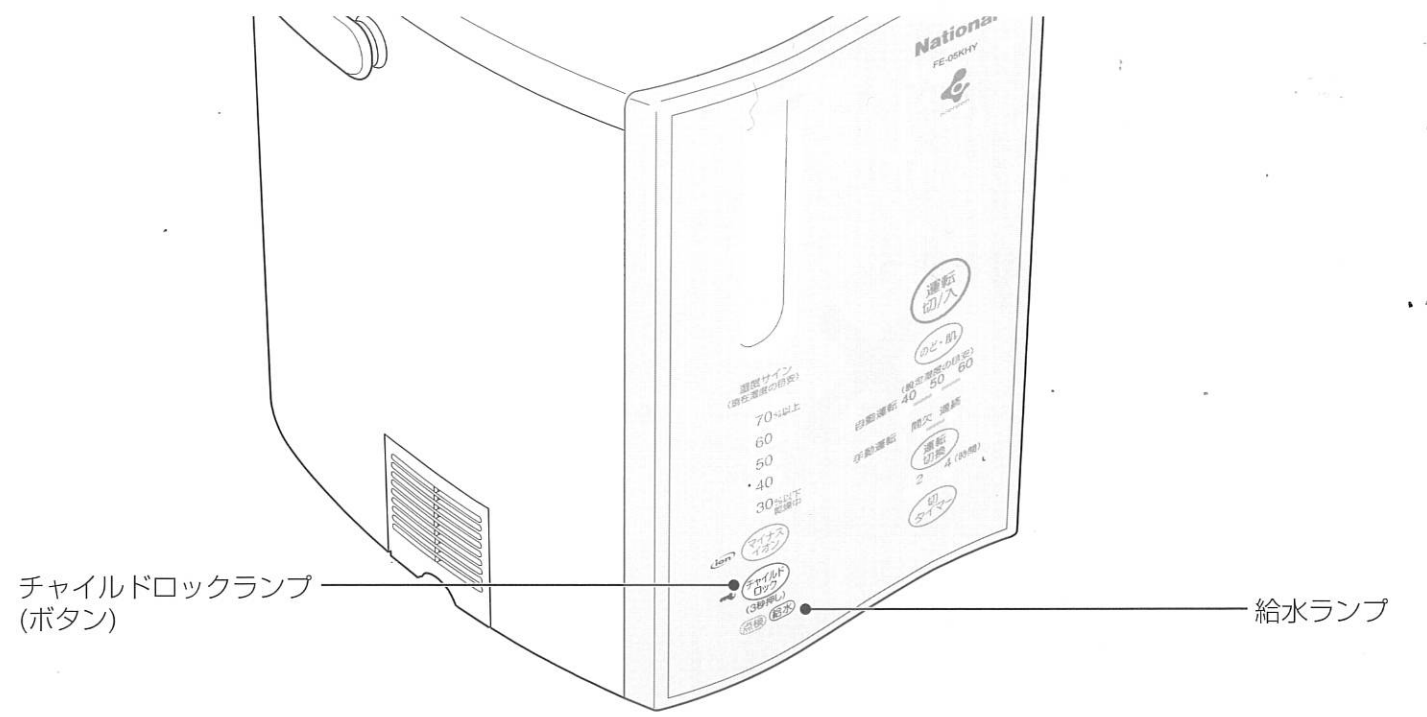

チャイルドロックを使うとき

- お子さまなどによるいたずら操作を防止するときに。

チャイルドロック を3秒間押して、
操作をロックする
(3秒押し)

- 「ピッ」と鳴って、チャイルドロックランプが点灯します。

チャイルドロックランプが
赤点灯(ボタンが点灯)



- 運転中にチャイルドロックすると、チャイルドロックボタンと運転切/入ボタン以外は操作できません。
- 運転「切」のときにチャイルドロックすると、チャイルドロックボタン以外は操作できません。
- それ以外のボタンを押すと注意音が鳴り、操作できないことをお知らせします。

チャイルドロックを解除するとき

チャイルドロック を3秒間押す (ランプが消灯)
(3秒押し)

- 「ピーッ」と鳴って、チャイルドロックランプが消灯します。

タンクの水がなくなったとき

- 「ピピッ」と5回鳴り、給水ランプが点滅します。(その他のランプは点灯したままです)
- 運転は自動的に停止します。(本体内部を冷却するために、約17分間ファンが回ります)

給水ランプが点滅



続けて
お使いになるときは

タンクに水を
給水する
(P.9ページ)

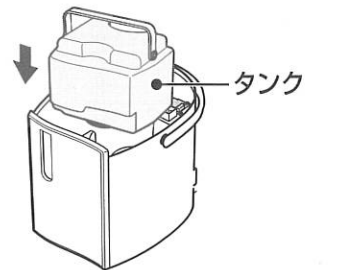

- 給水ランプが消灯し、運転を再開します。

給水ランプが消灯



お手入れのしかた

お手入れのまえに、電源プラグを抜き、本体を冷ましてください。

(本体が冷めるまで約45分かかります)

洗剤を使うときは 薄めた台所用中性洗剤を使う

- 右図のようなものなどは使わない(変形、変色の原因)
- 化学ぞうきんを使うときは、その注意書きに従う



水あかが取れにくいときは 加湿機用洗剤をお使いください (別売品 16ページ)

使用量は、水またはぬるま湯1Lあたり、10mLです。(1目盛り約20mL)



タンク (毎日)

水を入れ、キャップを締めて振り洗いし、排水する。

- 2~3回繰り返す。

水あかが取れにくいときは、タンクに加湿機用洗剤を溶かしたぬるま湯を入れ、振り洗いし、すすぐ。



フィルター (1カ月に1回程度)

掃除機の吸い口で汚れを吸い取る



水洗いしないでください

・フィルターの効果が低下します。(13ページ)



吸気口をはずす

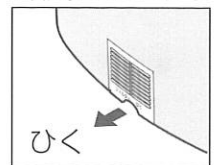

取り付ける

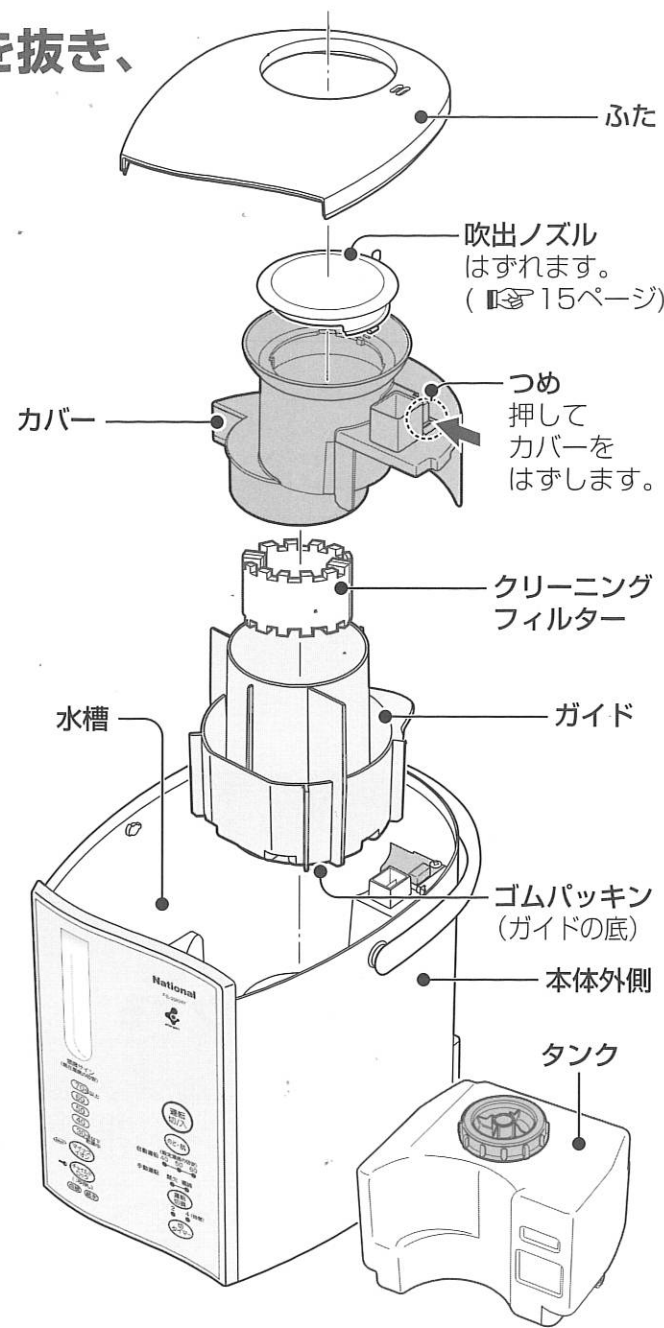
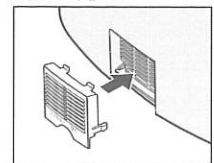

排水のしかた

タンク、カバー、ガイド、クリーニングフィルターをはずして、排水方向から排水する (14ページ)



本体外側・ふた (1カ月に1回程度)

ふき洗いをする

ぬるま湯か薄めた洗剤を浸した柔らかい布をかたくしぼって汚れをふき取り、からぶきをする

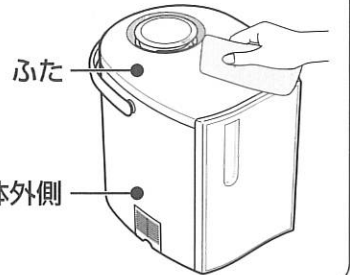

水槽・加熱筒・フロート

(1週間に1、2回程度)

排水後、水を浸した柔らかい布で汚れをふき取る

- 細部は綿棒や歯ブラシなどで汚れを落とす
- 加熱筒は金属たわしなどでこすらない(傷がつき腐食の原因になります)

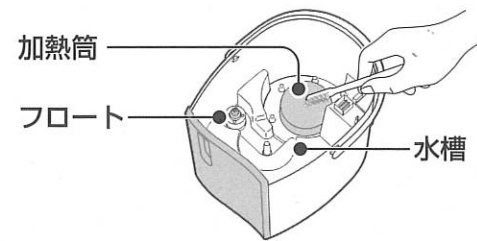

クリーニングフィルター

(1週間に1、2回程度)

通常は かるく水洗いする

- 強くもんだりしない(形がくずれ、性能低下の原因になります)

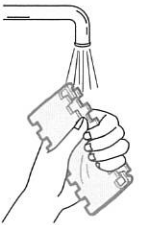

■取り付けかた (19ページ)

■水あかが取れにくいときは、

- ① 加湿機用洗剤を溶かしたぬるま湯に約30分ほど浸し、
- ② そのあと2~3回すすぎ洗いをする

固まってひどく変色したり、6ヵ月使用(1日8時間運転の場合)したときは交換する (16ページ「別売品」)

■使用済みのクリーニングフィルターは不燃物として廃棄する。

カバー・ガイド・吹出ノズル・ゴムパッキン (1週間に1、2回程度)

水を浸した柔らかい布で汚れをふき取る、または水洗いしてよく乾かす

- ガイドのゴムパッキンは、はずしてお手入れする
- 細部は歯ブラシなどを使って汚れを落とす
- ゴムパッキンは歯ブラシでこすらない(破損の原因になります)

■吹出ノズルのはずしかた

- ① まわして
- ② 抜く

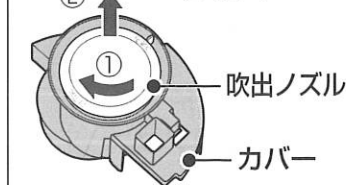

■吹出ノズルの取り付けかた

▼マーク (吹出ノズル側面のつめの上)

▲マーク (切り欠きのよこ)

- ① ▲マークの位置を合わせて差し込み、
- ② 矢印方向へまわす

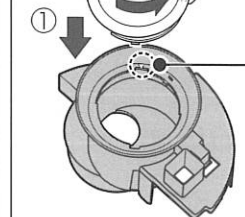

■ゴムパッキンの取り付けかた

● ゴムパッキン 切り欠きを合わせる

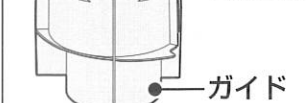

● ガイド

- 正しく取り付けないと、高温異常の原因になります。(17ページ)

■水あかが取れにくいときは、加湿機用洗剤を溶かしたぬるま湯を浸した柔らかい布で汚れをふき取る。

お手入れのしかた

加熱筒の水あか(茶色や白い固まり)が取れにくいときは、**クエン酸**(別売品 16ページ)をお使いください。**6カ月(1日8時間運転の場合)に1回程度**

洗浄は、●換気扇に近いところで、換気をしながら！(クエン酸のニオイが発生するため)
●クリーニングフィルターをはずしたままで！(洗浄後には必ず取り付ける)

1 準備する

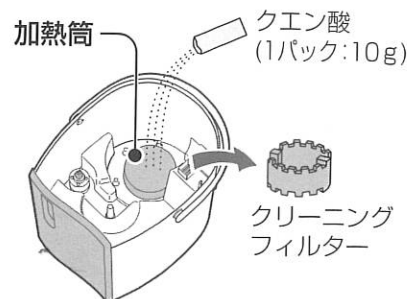

- ①クリーニングフィルターをはずし、
 - ②クエン酸(10g)を加熱筒の上にふりかける
- カバー、ガイドは、はずさないでください。

2 洗浄する



- ①タンクを満水にして
 - ②連続、2時間タイマーで運転する
- 汚れが取れない場合は、そのまま続けて2時間タイマー運転してください。

3 すすぎ洗いをする



- ①本体を冷ましてから排水し、
- ②タンクを新しい水で満水にして、
- ③今度は連続で30分間運転する
- ④終了したら排水する

■クエン酸のお取り扱い

- 使用量は・・・1回につき1パック(10g:または大さじすりきり1杯)です。(濃度が高いと加熱筒の塗膜がはがれたり、故障の原因になります)
- 使用後は・・・クエン酸は食品添加物につき食品衛生上無害ですが、幼児の手の届かないところで保管してください。

- 水質によっては汚れが1回では取れにくい場合があります。
- すすぎ洗いは、必ず新しい水で。(タンク内にもクエン酸の成分が残り、ニオイの発生や故障の原因)

別売品 お近くの販売店で求めください。(希望小売価格は平成15年8月現在/税別)

お手入れ・交換

- クリーニングフィルター (2個入) (サービスパーツ)
部品品番 FKA0330076
希望小売価格 1,100円
- 加湿機用洗剤 (400mL) (サービスパーツ)
部品品番 FE-Z40HV
希望小売価格 600円
- クリーニングフィルター (1個入) (サービスパーツ)
部品品番 FKA0330104
希望小売価格 600円
- クエン酸 (10g×5パック) (サービスパーツ)
部品品番 FKA2000005
希望小売価格 200円
(薬局・薬店でも市販のクエン酸をお求めになれます)

- 電源コード (マグネットプラグ付) (サービスパーツ)
部品品番 FKA0170052
希望小売価格 800円
- 3m電源コード (マグネットプラグ付) (サービスパーツ)
部品品番 FKA0170802
希望小売価格 1,200円

故障かな!?

ちょっとお調べください。

修理を依頼するまえに、一度確かめてみてください。

こんなとき	ちょっとお調べください	ページ
スチームが出ない	●タンクの水がなくなっていないですか? →タンクに水を入れる。 ●湿度サインが設定湿度よりも高くありませんか? ●室内の温度、湿度によっては、スチームが見えにくい場合があります。	13 10 -
運転しない	●マグネットプラグや電源プラグがはずれていませんか? ●マグネットプラグに金属物などが付いていませんか? →火災・感電の原因になりますので、取り除いてからマグネットプラグを差し込んでください。	10 6
スチームの出かたが少ない	●加熱筒が汚れていませんか? →加熱筒やそのまわりをお手入れしてください。 ●フィルターが汚れていませんか? →フィルターの汚れを取り除いてください。 ●クリーニングフィルターが汚れていませんか? →クリーニングフィルターの汚れを取り除いてください。 ●クリーニングフィルターを入れ忘れていませんか? ●クリーニングフィルターが正しく取り付けられていますか?	15 14 15 7.9 9
部屋の湿度が上がらない	●部屋が適用床面積より広すぎませんか? →適用床面積を参考にしてください。 ●換気をしたり、床がじゅうたん敷きではありませんか? →換気状態、床や壁の材質によって異なりますが、じゅうたん敷きの場合、湿度が上がりにくいことがあります。	裏表紙 -
部屋が結露する	●「連続」で加湿しすぎていませんか? ●高めの湿度設定で加湿していませんか?	11 11
沸騰音大きい	●クリーニングフィルターを入れ忘れていませんか? ●クリーニングフィルターが正しく取り付けられていますか?	7.9 9
本体が熱い	●ゴムパッキンを付け忘れていませんか?	15
点検ランプが点灯している	高温異常の注意です。 →加熱筒と水槽をきれいに掃除する。 →フィルターをきれいに掃除する。 →ゴムパッキンを正しく取り付ける。 →お手入れしてもランプが点灯している場合は、お買い上げの販売店に修理を依頼してください。	15 14 15
点検ランプが点灯し、2時間切タイマーランプが点滅している	お買い上げの販売店に修理を依頼してください。	-

それでも直らないときは、

必ず電源プラグを抜いてから、お買い上げの販売店に修理を依頼してください。

保証とアフターサービス (よくお読みください)

修理・お取り扱い・お手入れ
などのご相談は…

まず、お買い上げの販売店へ
お申し付けください

転居や贈答品などでお困りの場合は…

- 修理は、サービス会社・販売会社の「修理ご相談窓口」へ!
- その他のお問い合わせは、「お客様ご相談センター」へ!

■保証書 (別添付)

お買い上げ日・販売店名などの記入を必ず確かめ、お買い上げの販売店からお受け取りください。よくお読みのおと、保存してください。

保証期間：お買い上げ日から本体1年間
(ただし、クリーニングフィルターは消耗品
です。保証期間内でも「有料」とさせていただきます)

■補修用性能部品の保有期間

当社は、このスチームファン式加湿機の補修用性能部品の、製造打ち切り後6年保有しています。
注) 補修用性能部品とは、その製品の機能を維持するために必要な部品です。

修理を依頼される時

- 17ページの「故障かな!」をご確認のあと、直らないときはまず電源プラグを抜いて、お買い上げの販売店へご連絡ください。

- 保証期間中は
保証書の規定に従って、お買い上げの販売店が修理をさせていただきますので、恐れ入りますが、製品に保証書を添えてご持参ください。

- 保証期間を過ぎていたときは
修理すれば使用できる製品については、ご希望により有料で修理させていただきます。

- 修理料金の仕組み
修理料金は、技術料・部品代・出張料などで構成されています。

技術料 は、診断・故障箇所の修理および部品交換・調整・修理完了時の点検などの作業にかかる費用です。

部品代 は、修理に使用した部品および補助材料代です。

出張料 は、お客様のご依頼により製品のある場所へ技術者を派遣する場合の費用です。

ご連絡いただきたい内容	
品名	スチームファン式加湿機
品番	FE-05KHY
お買い上げ日	年 月 日
故障の状況	できるだけ具体的に

修理に関するご相談

ナショナル/パナソニック 修理ご相談窓口

ナビダイヤル (全国共通番号)  **0570-087-087**

- お客様がおかけになった場所から最寄りの修理ご相談窓口につながります。呼出音の前にNTTより通話料金の目安をお知らせします。
- 携帯電話・PHS等からは最寄りの修理ご相談窓口へ直接おかけください。
- 最寄りの修理ご相談窓口は、次ページをご覧ください。

使いかた・お買い物などのご相談

ナショナル/パナソニック お客様ご相談センター

365日/受付9時~20時

電話  **0120-878-365**

■携帯電話・PHS等のご利用は… **06-6907-1187**

FAX  **0120-878-236**

Help desk for foreign residents in Japan

〈外国人/海外仕様商品 (ツーリスト商品他) 等ご相談窓口〉
Tokyo (03) 3256-5444 Osaka (06) 6645-8787
Open: 9:00 - 17:30 (closed on Saturdays/Sundays/national holidays)

ナショナル/パナソニック 修理ご相談窓口

ナビダイヤル (全国共通番号)  **0570-087-087**

- お客様がおかけになった場所から最寄りの修理ご相談窓口につながります。呼出音の前にNTTより通話料金の目安をお知らせします。
- 携帯電話・PHS等からは最寄りの修理ご相談窓口へ直接おかけください。

北海道地区		近畿地区	
札幌 札幌市厚別区厚別南2丁目17-7 ☎(011)894-1251	帯広 帯広市西19条南1丁目7-11 ☎(0155)33-8477	滋賀 守山市勝部6丁目2-1 ☎(077)582-5021	奈良 大和郡山市筒井町800番地 ☎(0743)59-2770
旭川 旭川市2条通2丁目左1号 ☎(0166)31-6151	函館 函館市西桔梗589番地241(函館流通センター内) ☎(0138)48-6631	京都 京都市伏見区竹田中川原町71-4 ☎(075)672-9636	和歌山 和歌山市中島499-1 ☎(073)475-2984
		大阪 大阪市北区本庄西1丁目1-7 ☎(06)6359-6225	兵庫 神戸市中央区琴ノ緒町3丁目2-6 ☎(078)272-6645
東北地区		中国地区	
青森 青森市第二問屋町3-7-10 ☎(017)739-9712	宮城 仙台市宮城野区扇町7-4-18 ☎(022)387-1117	鳥取 鳥取市安長295-1 ☎(0857)26-9695	岡山 岡山県都窪郡早島町矢尾807 ☎(086)292-1162
秋田 秋田市御所野湯本2丁目1-2 ☎(018)826-1600	山形 山形市流通センター3丁目12-2 ☎(023)641-8100	米子 米子市米原4丁目2-33 ☎(0859)34-2129	広島 広島市西区南観音8丁目13-20 ☎(082)295-5011
岩手 盛岡市羽場13地割30-3 ☎(019)639-5120	福島 福島県安達郡本宮町字南/内65 ☎(0243)34-1301	松江 松江市平成町182番地14 ☎(0852)23-1128	山口 山口市鑄銭司字鑄銭司団地北447-23 ☎(083)986-4050
		出雲 出雲市渡橋町416 ☎(0853)21-3133	
		浜田 浜田市下府町327-93 ☎(0855)22-6629	
首都圏地区		四国地区	
栃木 宇都宮市御幸町194-20 ☎(028)689-2555	東京 東京都世田谷区宮坂2丁目26-17 ☎(03)5477-9780	香川 高松市勅使町152-2 ☎(087)868-9477	高知 南国市岡豊町中島331-1 ☎(088)866-3142
群馬 高崎市大沢町229-1 ☎(027)352-1109	山梨 甲府市宝1丁目4-13 ☎(055)222-5171	徳島 徳島県板野郡北島町鯛浜字かや108 ☎(088)698-1125	愛媛 松山市土居田町750-2 ☎(089)971-2144
茨城 つくば市花畑2丁目8-1 ☎(0298)64-8756	神奈川 横浜市港南区日野5丁目3-16 ☎(045)847-9720		
埼玉 桶川市赤堀2丁目4-2 ☎(048)728-8960	新潟 新潟市東明1丁目8-14 ☎(025)286-0171		
千葉 千葉市中央区星久喜町172 ☎(043)208-6011			
中部地区		九州地区	
石川 石川県石川郡野々市町稲荷3丁目80 ☎(076)294-2683	名古屋 名古屋瑞穂区塩入町8-10 ☎(052)819-0225	福岡 春日市春日公園3丁目48 ☎(092)593-9036	熊本 熊本市健軍本町12-3 ☎(096)367-6067
富山 富山市寺島1298 ☎(076)432-8705	岡崎 岡崎市岡町南久保28 ☎(0564)55-5719	佐賀 佐賀市鍋島町大字八戸字上深町3044 ☎(0952)26-9151	天草 本渡市港町18-11 ☎(0969)22-3125
福井 福井市開発4丁目112 ☎(0776)54-5606	岐阜 岐阜県本巣郡北方町高屋太子2丁目30 ☎(058)323-6010	長崎 長崎市東町1949-1 ☎(095)830-1658	鹿児島 鹿児島市与次郎1丁目5-33 ☎(099)250-5657
長野 松本市大字笹賀7600-7 ☎(0263)86-9209	高山 高山市花岡町3丁目82 ☎(0577)33-0613	大分 大分市秋原4丁目8-35 ☎(097)556-3815	大島 名瀬市長浜町10-1 ☎(0997)53-5101
静岡 静岡市西島765 ☎(054)287-9000	三重 久居市森町字北谷1920-3 ☎(059)255-1380	宮崎 宮崎市本郷北方草葉2099-2 ☎(0985)63-1213	
		沖縄地区	
		沖縄 浦添市城間4丁目23-11 ☎(098)877-1207	

所在地、電話番号が変更になることがありますので、あらかじめご了承ください。

0503

仕様

品番	FE-05KHY	
電源	交流100V 50/60Hz	
消費電力 (注)	433W	
運転音	33 dB (連続運転の場合)	
加湿量	約0.5L/h (水温20℃) (連続運転の場合)	
適用床面積	木造和室: 14m ² (8.5畳)	プレハブ洋室: 23m ² (14畳)
マイナスイオン量	約10,000個/cm ³	
タンク容量	約4.0L	
コード長さ	1.4m	
製品寸法	高さ 281 × 幅 247 × 奥行 308 (mm)	
製品質量	約3.1kg	

加湿時間	タンク1杯分 (水槽に水が残っている場合)	初めてお使いになるときやお手入れのあと (水槽に水が入っていない場合)
連続	約 8 時間	約 6~7 時間
間欠	約 12 時間	約 9~10 時間

(注) 運転切/入ボタンで「切」のときの消費電力は、約1.7Wです。

- マイナスイオン発生方法: 放電式
- マイナスイオン量について
 - ・ 当社試験室(約6畳)、室温20℃、相対湿度60%、連続運転でマイナスイオン運転時における、吹出口から吹出し方向に1mでの測定値です。(計測器: KOBE DENPA製イオンテスター: KST-900)
 - ・ マイナスイオン量は、使用環境(室温、湿度、空気の汚れなど)により異なります。
 - ・ マイナスイオン量は、使い始めてから数日後の数値です。

長期間使用しないときは

- ① お手入れをして(▶ 14.15ページ) ④ ポリ袋などをかぶせる **お願い** ● カビの発生を防ぐため、とくにクリーニングフィルターは、十分に陰干ししてください。
- ② 本体内部の水をよくふき取る ⑤ 湿気の少ないところに保管する。
- ③ 陰干しする

愛情点検

長年ご使用のスチームファン式加湿機の点検を!



このような
症状はあり
ませんか

- 水もれする。
- こげくさい臭いがする。
- 本体が異常に熱い。
- 運転中に異常な音がする。
- その他の異常・故障がある。

このような症状の時は、故障や事故防止のため、スイッチを切り、コンセントから電源プラグを抜いて、必ず販売店に点検をご依頼ください。

便利メモ (おぼえのため、記入されると便利です。)

お買い上げ日	年 月 日	品 番	FE-05KHY
販売店名		電話()	—
お客様 ご相談窓口		電話()	—

松下電器産業株式会社
松下エコシステムズ株式会社 健康空質事業部

〒536-8555 大阪市城東区今福西6丁目2番61号

Printed in China

05KHY8770AH
K0703N1

警告

やけどを防ぐために

幼児の近くや不安定な置き場所で使わない



禁止

転倒すると熱湯がこぼれ、やけどの原因になります。

スチーム吹出口(吹出蒸気温度約60°C)に触れない、顔など近づけない



接触禁止

やけどの原因になります。



使用中や使用直後は、持ち運んだり、お手入れをしない



禁止

高温部に触れたり、熱湯がこぼれ、やけどの原因になります。

【本体内部】

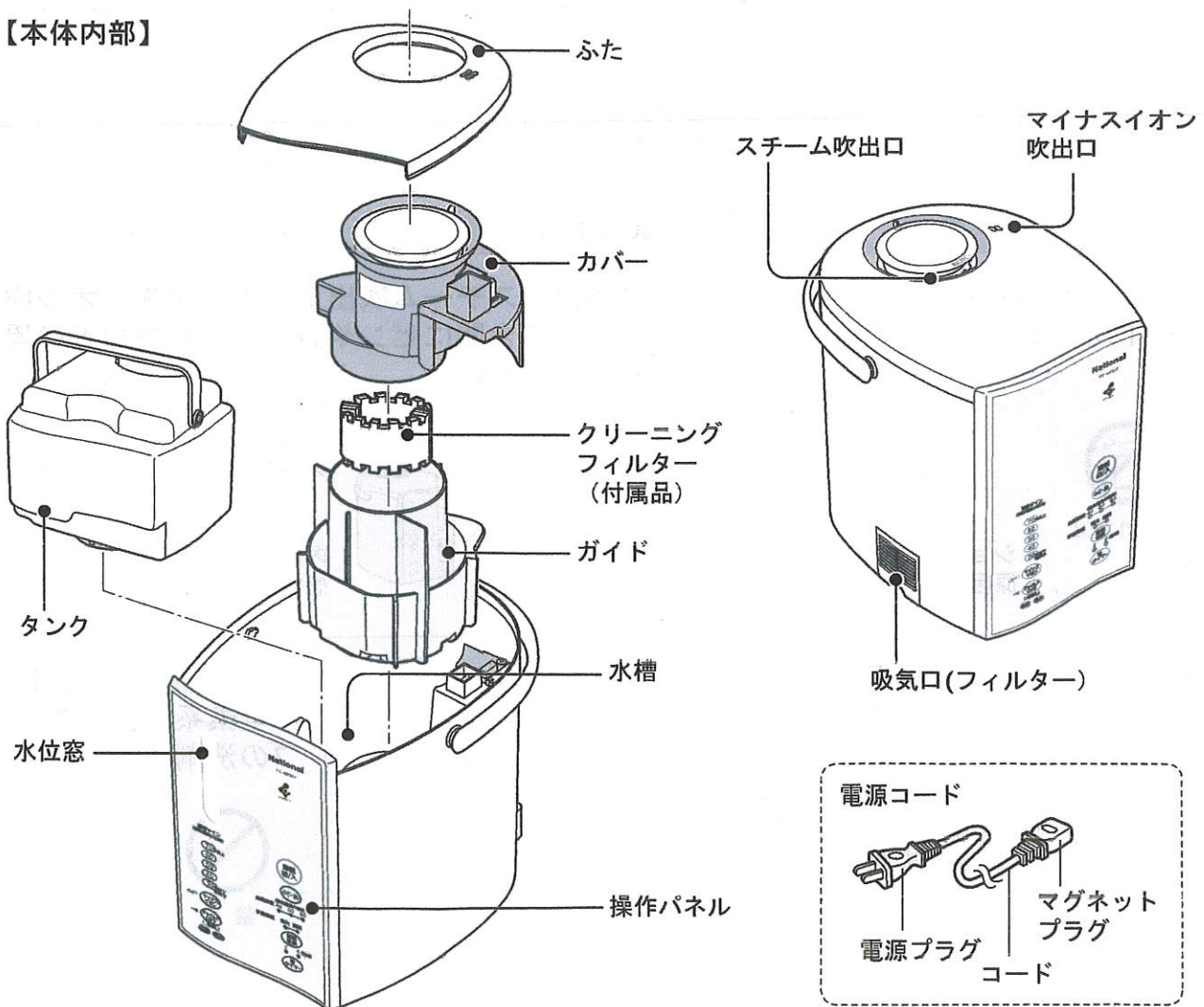

安全上のご注意

必ずお守りください

お使いになる人や他の人への危害、財産への損害を未然に防止するため、必ずお守りいただくことを、次のように説明しています。

■表示内容を無視して誤った使い方をしたときに生じる危害や損害の程度を、次の表示で区分し、説明しています。



警告

この表示の欄は、「死亡または重傷を負う可能性が想定される」内容です。



注意

この表示の欄は、「傷害を負う可能性または物的損害のみが発生する可能性が想定される」内容です。

■お守りいただく内容の種類を、次の絵表示で区分し、説明しています。(下記は、絵表示の一例です。)



この絵表示は、
してはいけない「禁止」内容です。



この絵表示は、
必ず実行していただく「強制」内容です。

警告

取り扱い

本体を水につけない、
本体に水をかけない



水ぬれ禁止



ショートして、火災・感電の
原因になります。

吸気口、スチーム吹出口、マイナスイオン吹
出口やすき間にピンや針金、金属物などの異
物を入れない



禁止



内部に触れて、異常作動や、
感電やけがの原因になります。

絶対に分解したり、
修理・改造しない



分解禁止

発火したり、
異常作動して、
火災や感電の
原因になります。

- 修理は販売店にご相談ください。

排水方向から排水する



排水方向



排水方向を誤ると、本体内部の
電気部品に水が入り、火災・感
電・ショートの
原因になります。

- タンク、カバー、ガイド、クリーニング
フィルターは、はずしてください。
(15ページ)

本体内部のお手入れ
に塩素系、酸性タイ
プの洗剤は使わない



禁止

洗剤から有毒
ガスが発生し、
健康を害する
ことがあります。