

エレクトロラックス 冷凍庫 CF102

Electrolux

取扱説明書

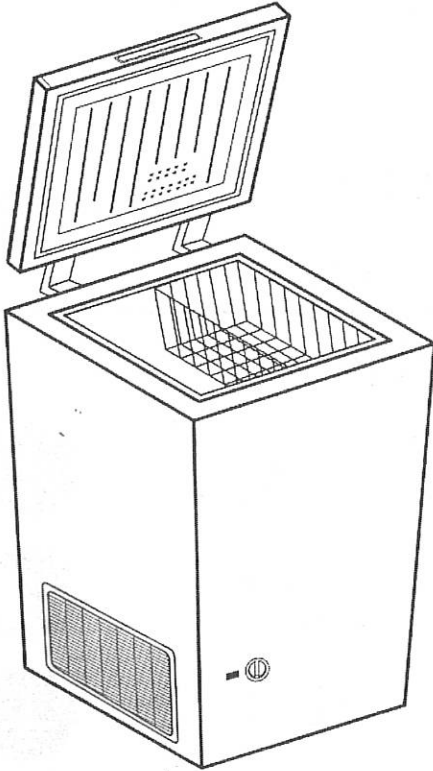

目次

	ページ
1.必ずお守りください……………	①・②
2.各部の名称とはたらき……………	③
3.使い始める前に……………	④
4.使いかた……………	⑤・⑥
5.お手入れ・霜取り……………	⑦・⑧
6.こんな時は……………	⑧
7.故障かな?と思ったら……………	⑨
8.仕様……………	⑩

エレクトロラックス冷凍庫をお買い上げいただき、
まことにありがとうございました。
この取扱説明書を読んで正しくご使用ください。
保証書は、「お買い上げ日・販売店名」の記入を確かめ、
取扱説明書とともに保存してください。

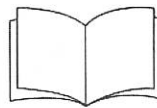

必ずこの取扱説明書
をお読みになってか
らご使用ください。

1. 必ずお守りください

安全上のご注意

- ご使用前に、必ずこの「安全上のご注意」をよくお読みの上、正しくお使いください。
- ここに記された注意事項は、製品を安全に正しくお使いいただき、ご使用になる方や周囲の方々への危害や損害を未然に防止するためのものです。また各注意事項は、危害や損害の大きさと切迫の程度を明示するために、誤った取扱いをすると生じることが想定される内容をもとに「警告」・「注意」の2つに区分されています。いずれも安全に関する重要な内容ですので、必ずお守りください。

- ⚠ 警告：人が死亡または重傷を負う可能性が想定される内容。
- ⚠ 注意：人が傷害を負う可能性及び物的損害の発生が想定される内容。

(絵表示の例)

- ⚠ 記号は、警告・注意・お願いを促す内容があることを告げるものです。
- 🚫 記号は、禁止の行為であることを告げるものです。図の中や近くに具体的な禁止内容が記されています。(左図の場合は「分解禁止」)
- 👉 記号は、行為を強制したり指示したりする内容を告げるものです。図の中や近くに具体的な指示内容が記されています。(左図の場合は「電源プラグをコンセントから抜いてください」)
- お読みになった後は、お使いになる方がいつでも見られるところに必ず保管してください。
- 本体を他の人に譲渡されるときは、この取扱説明書を必ず添付してください。

警告	
<ul style="list-style-type: none"> ●改造はしないでください。修理技術者以外の人は分解したり修理をしないでください。火災・感電・けがの原因となります。修理はお買上げの販売店またはメーカー指定のお客様相談窓口にご相談ください。 	<ul style="list-style-type: none"> ●定格15A以上のコンセントを単独で使ってください。他の器具と併用すると分岐コンセント部が異常発熱して発火することがあります。
<ul style="list-style-type: none"> ●冷凍庫を廃棄処分するときは、ドアバッキングは必ずしてください。幼児が閉じ込められると危険です。 	<ul style="list-style-type: none"> ●お手入れの際は必ず電源プラグをコンセントから抜いてください。また、ぬれた手で抜き差ししないでください。感電やけがをすることがあります。
<ul style="list-style-type: none"> ●水につけたり、水をかけたりしないでください。ショート・感電のおそれがあります。 	<ul style="list-style-type: none"> ●アースを確実に取り付けてください。故障や漏電のときに感電のおそれがあります。アースの取付けは販売店にご相談ください。
<ul style="list-style-type: none"> ●引火しやすいものは入れないでください。爆発する危険があります。 	

<ul style="list-style-type: none"> ●可燃性スプレーを近くで使わないでください。引火する危険があります。 	<ul style="list-style-type: none"> ●ドアにぶらさがったり、引き出し扉に乗ったりしないでください。冷凍庫が倒れたり、手をはさんだりしてけがをすることがあります。
<ul style="list-style-type: none"> ●上に重畳物を置かないでください。ドアの開閉で落下し、けがをすることがあります。 	<ul style="list-style-type: none"> ●上に水を入れた容器を置かないでください。こぼれた水で電気部品の絶縁が悪くなり、漏電火災のおそれがあります。
<ul style="list-style-type: none"> ●電源プラグを、冷凍庫の背面で押し付けしないでください。傷つき過熱発火のおそれがあります。 	<ul style="list-style-type: none"> ●冷凍庫には医薬品や学術試料は入れないでください。家庭用冷凍庫では温度管理の厳しいものは保存できません。
<ul style="list-style-type: none"> ●電源コードを傷つけたり、破損したり、加工したり、無理に曲げたり、ひっぱったり、ねじったり、束ねたりしないでください。また、重い物を載せたり、挟み込んだり、加工したりすると、電源コードが破損し、火災・感電の原因となります。 	<ul style="list-style-type: none"> ●電源コードや電源プラグが傷んだり、コンセントの差し込みがゆるいときは使用しないでください。感電・ショート・発火の原因となります。
<ul style="list-style-type: none"> ●交流100V以外では使用しないでください。火災・感電の原因となります。 	<ul style="list-style-type: none"> ●都市ガスなどのガス漏れがあったときには、冷凍庫やコンセントには手を触れず、窓を開けて換気を良くしてください。引火爆発し、火災やけがの原因となります。
<ul style="list-style-type: none"> ●地震などによる冷凍庫の転倒防止の処置をしてください。振動により冷凍庫が転倒し、けがの原因になります。 	<ul style="list-style-type: none"> ●電源プラグは、刃及び刃の取付面にほこりが付着している場合は、よく拭いてください。火災の原因になります。

注意	
<ul style="list-style-type: none"> ●電源プラグを抜くときは、電源コードを持たず必ず先端の電源プラグを持って引き抜いてください。感電やショートして発火することがあります。 	<ul style="list-style-type: none"> ●湿気の多いところや、水のかかるところへの設置は避けてください。絶縁が悪くなり、漏電の原因になります。
<ul style="list-style-type: none"> ●冷凍庫にビン類を入れしないでください。中身が凍って割れ、けがをすることがあります。 	<ul style="list-style-type: none"> ●冷凍庫の食品や容器(特に金属製のもの)には、濡れた手で触れないでください。凍傷になるおそれがあります。
<ul style="list-style-type: none"> ●長期間ご使用にならないときは、必ず電源プラグをコンセントから抜いてください。絶縁劣化による感電や漏電火災の原因になります。 	

ご使用に関するご注意

- 本製品は家庭用です。アフターサービスは家庭用対象とさせていただきますので、ご了承ください。
- 設置場所温度は、+5℃から+32℃です。ご不明な点がございましたらお問い合わせください。
- 初めて電源を入れて庫内が十分に冷却させるまで、冷凍庫の外壁がかなり熱くなります。これは外壁の結露をふせぐためのヒーターが連続して動作するためで異常ではありません。そのままご使用ください。

2.各部の名称とはたらき

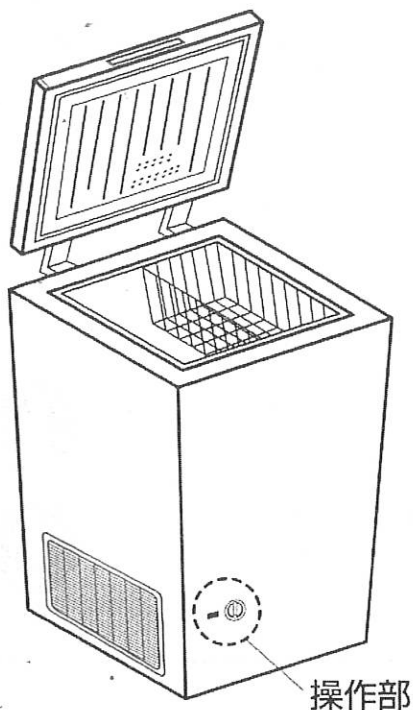

操作部

付属品

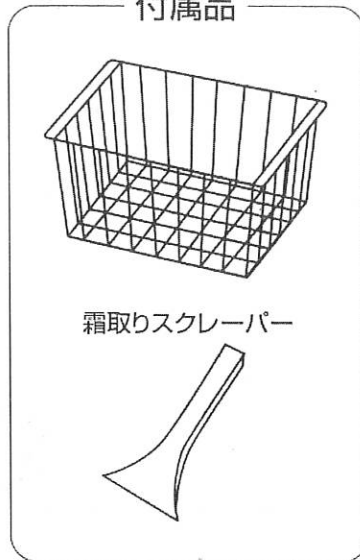

霜取りスクレーパー

操作部



電源ランプ(緑)

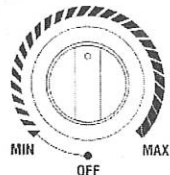

電源スイッチ兼温度調節つまみ

- OFF：電源を切ります。長期間使用しない場合や霜取り時など電源を切るときに、つまみを●OFFに合わせます。(カチッと音がして電源が切れます。)
- MIN：あまり冷やす必要がないときに合わせます。
- MAX：冷凍室を強く冷やすときや急速冷凍をするときに使用します。コンプレッサーが回りっぱなしになります。

通常使用の場合は、MINとMAXの間でお使いください。

3.使い始める前に

すえ付け

次の注意事項にしたがって正しくすえ付けてください。

【床がじょうぶで水平な所】

じゅうたん・たたみなどの上にすえ付けるときは本体下部全面にじょうぶな板を敷いてください。じゅうたん・たたみなどが冷凍庫に触れると熱で変色することがあります。

【風通しのよい所】〈設置スペース〉

- ①放熱のため本体右側から最低5cm以上あけて設置してください。
- ②本体左側および後側も最低2cm以上あけてください。据え付け後のサービスの際、最低限必要なスペースです。

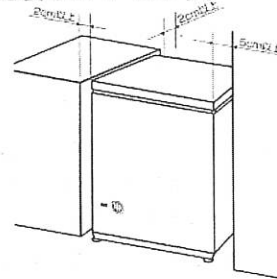

【熱気、湿気の少ない所】

1. 日光や、熱気のある所では冷えが悪くなり、電気のもだ使いにもなります。
2. 湿気の多い所や、水がかかる所へのすえ付けは、さびや故障の原因になります。

【必ずアースを…】

1. 次の場所でのすえ付けは、必ずアースを使用してください

- ①土間などの地面またはコンクリートの床面。
- ②洗い場など、水のかかるおそれのある場所。
- ③地下室など、湿気のある場所。
- ④その他、湿気、水気のある場所。

アース工事は、法令により電気工事による第3種接地(100Ω以下)が必要です。お買いあげの販売店または、電気工事店にご相談ください。

2. アース線の接続

- ①本体背面の電源コード出口よりアース線が出ています。
- ②コンセントのアース端子にアース線を接続してください。

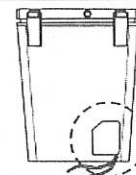

⚠ 警告

- 接続してはいけない所
- 水道管
 - ガス管…(引火の危険があります)
 - 電話線のアース線や避雷針…(落雷のとき大きな電流が流れて危険です)

3. 漏電しゃ断器について

食堂の洗い場など水気の多い所にすえ付ける場合は、アースのほかに漏電しゃ断器を設置することが義務づけられていますので、お買いあげの販売店にご相談ください。

使用開始前の準備

⚠ 注意

設置後2~3時間は電源プラグを差し込まない様にしてください。横に倒して輸送された場合、すぐに電源を入れると故障の原因になります。

1. 使用前に輸送中のよごれをふきとってください(「5.お手入れ・霜取り」参照)。
2. 電源プラグをコンセント(交流100V)に差し込みます。
3. 冷凍庫の温度調節つまみをセットします。
4. 2~3時間運転し、庫内がよく冷えてから食品を入れます。

4. 使いかた

操作のしかた

1. 温度調節

- 温度調節つまみで庫内の温度調節、及び電源の「入/切」を行います。
- OFF: 電源を切ります。長期間使用しない時や霜取り時など電源を切るときに合わせます。
MIN: あまり冷やす必要がないときに合わせます。
MAX: 冷凍庫を強く冷やすときや急速冷凍をするときに合わせます。

(通常使用の場合はMINとMAXの間でお使いください。)

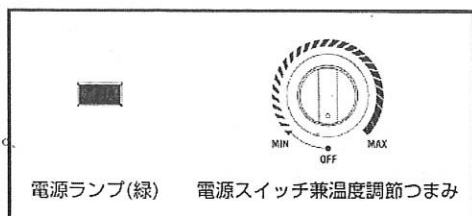
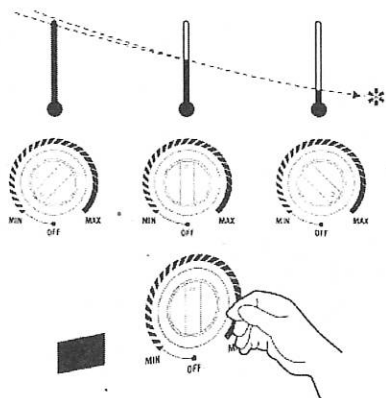

△ ご注意

- はじめてドアを開けたときにプラスチックなどのおいがすることがありますが、庫内が冷えるとともに消えますので、そのままお使い下さい。
- 温度調節つまみが「OFF」の状態では、コンプレッサーは作動しません。使用している時は常時温度調節つまみをお好みの位置に合わせ、霜取りの時や冷凍庫をしばらく使用しない時だけ「OFF」にします。

ホームフリージング(冷凍)のしかた

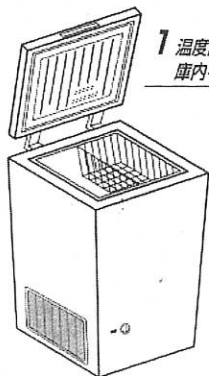

- 1 温度調節つまみをMAXにします。庫内を十分に冷やします。
- 2 食品を庫内に入れ、冷凍します。
- 3 冷凍終了後、温度調節つまみをMAXとMINの中間に合わせます。

上手な急速冷凍

- ホームフリージングを行う時は、事前に急速冷凍モードにして庫内を十分に冷やしておきます。

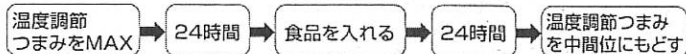

△ ご注意

- ホームフリージングを行う時は、事前に急速冷凍モードにして庫内をできるだけ低温にしてから食品を入れてください。

食品の上手な保存

【冷凍のコツ】

食べ方、使いかたの工夫をし、いろいろな食品に応用しましょう。冷凍後も味、香り、水分、栄養などが徐々に変化します。1~3か月を目安に、早く使ってください。

1. 新鮮な材料を使う。
2. 加熱したり、下味をつける。
食品の味が変わりにくくなります。
3. 密封する。
ラップや密封容器に入れます。食品の乾燥を防ぎ風味が長持ちします。
4. 熱いものはよくさます。
5. 日付を入れる。
保存期間がわかって便利です。
6. 薄く、小さく、小分けする。
速く凍るので味おちが少なくなります。
7. 冷凍中はドアを開けない。
8. 再フリージングをしない。

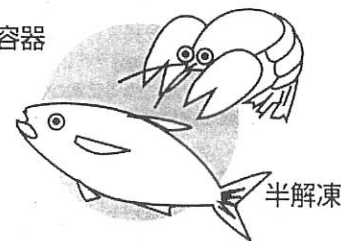
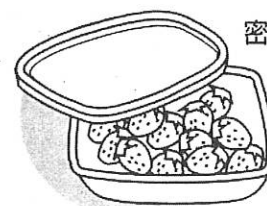
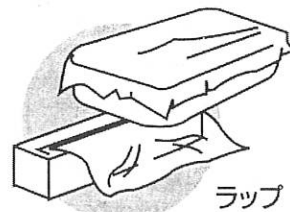

解凍して食べるときは

解凍のしすぎに注意してください。(特に電子レンジを使用する場合はご注意ください)。生のまま冷凍したものは、完全に溶かすとドリップが多くなり、うまみや栄養分が逃げるので、半解凍で止めましょう。

△ 注意

- びん類は中身が凍って割れる場合がありますので保存しないでください。
- この冷凍庫で温度管理の厳格な医薬品の保存はできません。



5. お手入れ・霜取り



注意



お手入れの際は必ず電源プラグを抜いて下さい。
感電のおそれがあります。

●庫内が汚れていると食品が長持ちしないだけでなく、入れた食品がかえって汚染されることがあります。
次のようなお手入れをしてください。

お手入れの方法

1. 外装面又、冷凍室内ともに
柔らかいふきんにぬるま湯
か中性洗剤を含ませてふい
てください。

2. 中性洗剤を使ったときは、
水洗いしたふきんをよく
絞ってふいてください。

バスケット

取り外して掃除します。
柔らかいふきんにぬるま湯か
中性洗剤を含ませてふいてく
ださい。

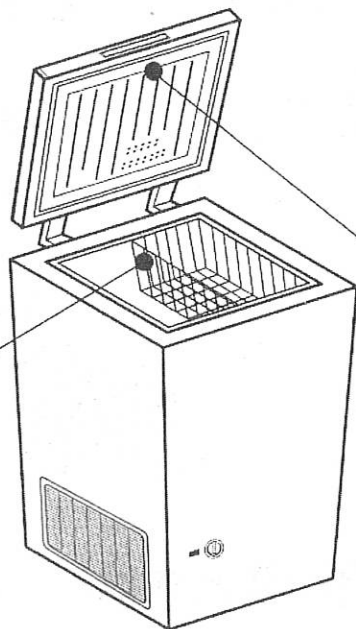

ドアパッキン

食品の汁などがつくと早く痛み、冷気漏れの原因や電気代のムダにもなります。とくに下の部分は痛みやすい所です。定期的によごれをふきとってください。

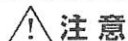

注意

- 安全のため、必ず電源プラグを抜いてお手入れをしてください。
- 水をかけて清掃しないでください。
- 洗剤は中性洗剤(食器用洗剤)をお使いください。
- 次のものは、塗装面やプラスチック部分を傷めますので絶対に使用しないでください。
アルカリ性洗剤、粉石けん、みがき粉、熱湯、たわし、シンナー、ベンジン、アルコール

お願い

- お手入れの後は、次の点検をしてください。
 - ①電源コードや電源プラグが傷んでいませんか。
 - ②電源プラグを、コンセントにしっかりと差し込みましたか。
 - ③アース線がはずれていませんか。
 - ④正しくすえ付けられていますか。

霜取りの方法

1. まず、温度調節つまみを「切」に合わせます。
2. 食品を取り出し新聞紙等で包み、出来るだけ温度の低い所に置きます。
3. 氷結部分は一定時間たってゆるくなってから霜取りスクレーパーで取り除きます。
4. 霜取りが終わったら内部をよくふき、温度調節つまみをセットしてから食品をもとに戻します。



注意

ナイフや金属製の道具を使っての霜や氷のはぎとりは行わないでください。冷却機を損傷し、故障の原因になります。又、この場合の修理は保証期間内でも有料となります。

6. こんな時は

移動するとき

2人以上で冷凍庫の側面と前脚部を持ちます。
なお、ドアを持って動かさないでください。



転居などで運搬するとき

横積みしないでください。傷付きや圧縮機の故障の原因になります。

この冷凍庫は、周波数切り換えの必要はありません。
(50/60Hz共用)

移動するときは、食品を出し、庫内の水や氷は捨ててください。

※再設置後、2~3時間はプラグを差し込まないでください。
故障の原因になります。

場所を変えるとき

ドアの開閉はひかえてください。ドアを閉め切っておけば、1~2時間以内の停電は食品にほとんど影響ありません。

停電のとき

停電が予告されたとき

- 1~2時間ぐらい前から、食品の追加保存をさせて、急速冷凍モードにして、庫内をよく冷やしておいてください。
- 停電が終了したら、約2時間後に温度調節つまみをMINとMAXの中間にし、急速冷凍モードを解除してください。

冷凍庫を捨てる時

幼児の閉じ込み事故を防止するため、次のことを守ってください。

- ドア取付金具とドアパッキンはずして、ドアが閉まらないようにしてください。
- 幼児が遊ぶおそれのある場所に捨てないでください。

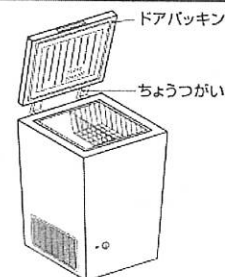

7.故障かな?と思ったら

次のような場合は故障ではないことがありますので、修理を依頼される前にもう一度お調べください。

状況	次の点をお調べください。
まったく冷えないとき	<ul style="list-style-type: none"> ●電源プラグはきちんと差し込まれていますか。 ●温度調節つまみを「切」にしていますか。 ●ご家庭のヒューズ・ブレーカーは切れていませんか。 ●停電していませんか。
よく冷えないとき	<ul style="list-style-type: none"> ●食品を詰めすぎていませんか。 ●熱いものを少し前に入れてませんか。 ●ドアはきちっと閉まっていますか。 ●冷凍庫の回りのすきまをふさいでませんか。 ●日光が当たったり、近くにガスコンロがありませんか。
音がうるさいとき	<ul style="list-style-type: none"> ●本体が壁に当たっていませんか。 ●すえ付けが悪くがたついていますか。 ●設置場所の床はしっかりしていますか。 ●急速冷凍モードになっていませんか。 ●ときどき水の流れる様な音(ポコポコあるいはジュツという様な音)がすることがありますが、冷媒の流れる音で故障ではありません。(停止中も出ることがあります)。

8.仕様

モデル名	CF102	有効内容積	102L
品名	冷凍庫	冷却方式	冷気自然対流方式
電源	100V 50/60Hz	霜取方式	手動式
消費電力	120W/110W	冷凍能力	**** 4スター
年平均1ヶ月当たりの消費電力量	430/420kWh/年	外形寸法	幅550mm奥行550mm高さ855mm 33kg

9.アフターサービス

保証について

- この冷凍庫には保証書がついています。保証書は販売店にて所定事項を記入してお渡ししていますので、内容をよくお読みのうえ大切に保存してください。
- 保証期間はご購入の日から1年間です。保証書の記載内容により修理いたします。ただし、次の部分のみ5年間です。放熱器(凝縮器)、圧縮機、毛細管、冷却機、配管(保証期間中でも有料になる場合がありますので、取扱説明書、保証書をよくお読みください)。
- 保証期間後の修理は…販売店または当社にご相談ください。修理によって機能が維持できる場合は、ご要望により有料修理いたします。

修理を依頼されるときは

- 9ページの「7.故障かな?と思ったら」をよくお読みのうえ、もう一度お調べください。
- それでも異常があるときは、使用をやめて電源プラグを抜き、お買い上げの販売店または当社に次のことをご連絡のうえ、修理をお申し付けください。お申し出により出張修理いたします。

品名:冷凍庫

型名:CF102

故障の状態(できるだけ詳しく)

ご自分で修理はしないでください。大変危険です。

愛情点検

長年ご使用の冷凍庫の点検を!



こんな症状はありませんか

- 電源コード、プラグが異常に熱い
- 電源コードに深いキズや変形がある
- 焦げくさい臭いがする
- 冷凍庫床面にいつも水がたまっている
- ビリビリと電気を感じる
- その他の異常や故障がある

使用
中止

以上のような症状のときは、使用を中止し、故障や事故の防止のため必ず販売店に点検をご相談ください。

補修用性能部品について

冷凍庫の補修用性能部品の最低保有期間は、製造打ち切り後9年です。

- この期間は、通商産業省の指導によるものです。
- 補修用性能部品とは、その製品の機能を維持するために必要な部品です。

お問い合わせは

アフターサービスについてわからないことはお買い上げの販売店または当社にお問い合わせください。

(エレクトロラックス・ジャパンお問い合わせ窓口)
東京: 〒143-0001 東京都大田区東海4-5-12
丸全昭和倉庫ビル
TEL.0120-13-7117(フリーダイヤル)
FAX.03-3790-5257

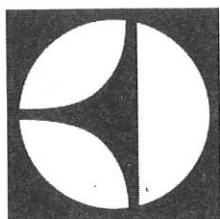

Electrolux

こんな症状が出たら使用を中止してください

- 電源コードやプラグが異常に熱い
- 本体に触れて電気を感じる
- 焦げくさい臭い等がする
- 運転中に異常音や振動がある
- 水もれがする
- その他異常や故障がある



すぐに電源プラグを抜いて、
エレクトロラックス、もし
くは、販売店に点検、修理
をご相談ください。

 **Electrolux**

エレクトロラックス・ジャパン株式会社

家電事業部

〒108-0022 東京都港区海岸3-2-12安田芝浦第2ビル
TEL.03-5445-3360 FAX.03-5445-3362
サービス相談窓口(フリーダイヤル)0120-13-7117

お客様へ… お買い上げ日、販売店名を記入されますと、修理
などの依頼のときに便利です。

お買い上げ日	年	月	日
販売店名			
電話番号	()	

●外観・仕様は改良のため、お断りせず変更することがあります。