

小型冷凍ストッカー

品番 SCR-T66D （ソフトクリーム専用保冷庫）

このたびは、小型冷凍ストッカーをお買い上げいただき、ありがとうございました。

ご使用前に、この取扱説明書（と添付の「保証書」）をお読みいただき、正しくお使いください。

特に「取扱説明書」の〈安全上のご注意〉は、ご使用前に必ずお読みください。

また、後々のために「保証書」と共に大切に保管してください。必ずお役に立ちます。

目次

取扱説明書

■ 安全上のご注意	1~5
■ 各部の名称とはたらき	6
■ ご使用方法	7~8
■ お手入れのしかた	9~10
■ このようなときには	11
■ 修理を依頼される前に	12
■ アフターサービスについて	13
■ 仕様	13

据付説明書

■ 安全上のご注意	14~15
■ 据え付け位置の決めかた	15~16
■ 電気配線工事について	16

※お客様ご相談窓口 ----- 別紙

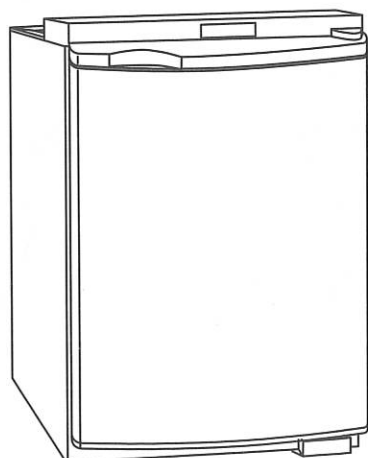

取扱説明書 安全上のご注意 1

ご使用前に、この『安全上のご注意』をよくお読みになって、正しくお使いください。

●ここに示した注意事項は、製品を安全にお使いいただき、あなたや他の人々への危害や損害を未然に防止するためのものです。その内容により、『警告』と『注意』に区分しています。いずれも安全に関する重要な内容を記載していますので、必ず守ってください。表示と意味は以下のようになっています。

警告

誤った取り扱いをした時に、人が死亡または重傷を負う可能性が想定される内容

注意

誤った取り扱いをした時に、人が傷害を負う可能性及び物的損害の発生が想定される内容

図記号の意味

- 「警告」や「注意」を促す事項を表します。
- 「禁止」を表します。
- 必ずしてほしい行為を表します。

●お読みになった後は、お使いになる方がいつでも見られるところに必ず保管してください。

据え付け上の注意事項

警告

据え付けは、販売店または専門業者に依頼してください。ご自分で据え付け工事をされ不備があると冷えず、水漏れ、冷媒漏れ、感電、火災の原因になります。

使用上の注意事項

警告

修理技術者以外の方は、絶対に分解したり修理、改造は行わないでください。発火したり、異常動作してケガの原因になります。

分解禁止

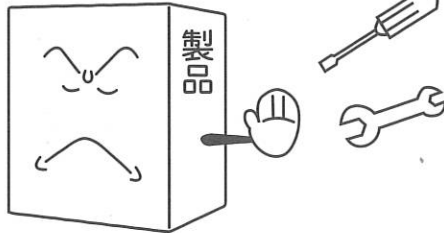

製品に直接水をかけたり、水を使って洗ったりしないでください。ショート、感電の原因になります。

感電注意

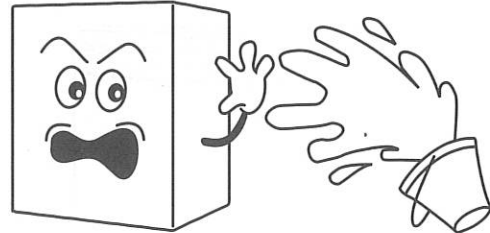

揮発性、引火性のあるものは庫内に入れないでください。爆発、火災の原因になります。

破裂注意

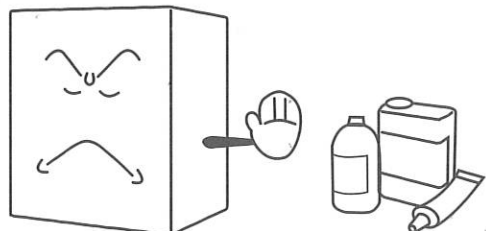

電源コードを傷つけたり、破損したり、加工したり、無理に曲げたり、ひっぱったり、ねじったり、束ねたりしないでください。また、重いものを載せたり、はさみ込んだりすると、電源コードが破損し、火災、感電の原因になります。

禁止

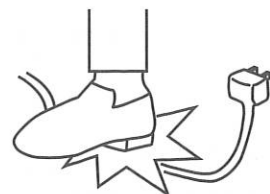

取扱説明書 安全上のご注意 2

警告



お手入れや整備・点検のときは、必ずコンセントから電源プラグを抜いてください。感電やファンによるケガ、ヒータによる火傷の原因になります。

電源プラグをコンセントから抜く

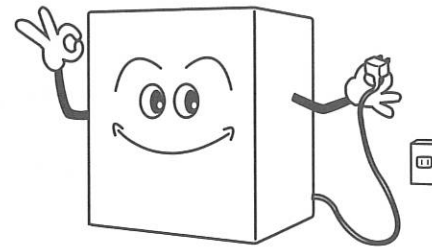

可燃性のスプレーを近くで使用したり、可燃物を置かないようにしてください。スイッチの火花などで引火し、発火の原因になります。

発火注意

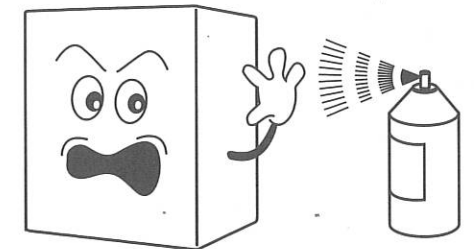

屋外で使用しないでください。雨水のかかる場所で使用されますと、漏電、感電の原因になります。

水ぬれ禁止

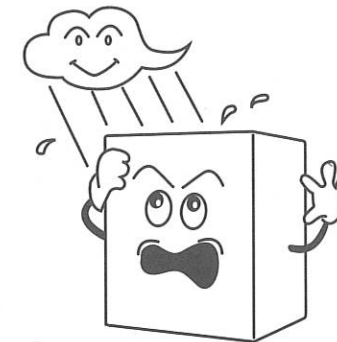

単相100V、周波数50/60Hz以外の商用電源を使用しないでください。感電・火災の原因になります。

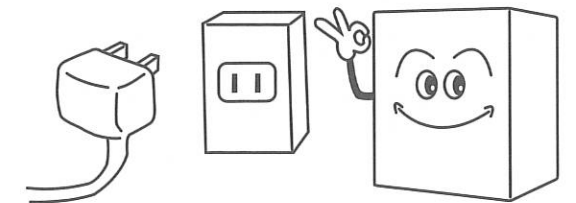

電源は専用コンセントを使用し、電源コードは途中で接続したり、延長コードの使用、タコ足配線をしないでください。感電や発熱、発火の原因になります。

禁止

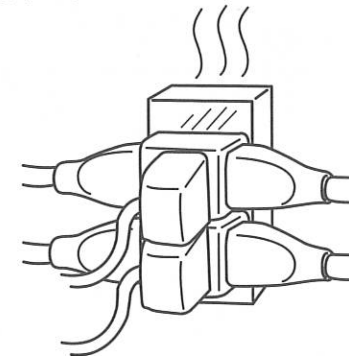

電源プラグはほこりが付着していないか定期的に確認し、ガタのないように刃の根元まで確実に差し込んでください。ほこりが付着したり、接続が不完全な場合は感電や火災の原因になります。

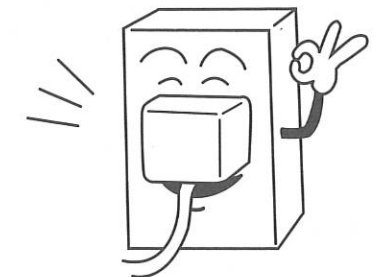

ソフトアイスクリームの専用保冷庫としてご使用ください。目的以外の用途で使用するとう商品の品質低下などの原因になります。



製品の上には重量物や水を入れた容器を置かないでください。落下しケガをしたり、こぼれた水により、漏電の原因になります。

禁止

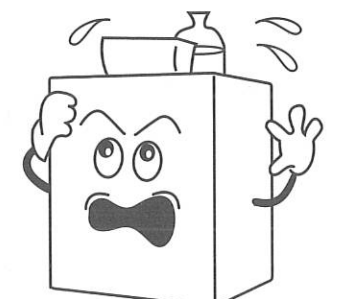

使用上の注意事項 (つづき)

⚠ 注意

電源プラグを抜くときは、必ず先端の電源プラグを持って行ってください。電源コードを引っ張って抜くと芯線の一部が断線して発熱・発火の原因になります。

電源プラグをコンセントから抜く

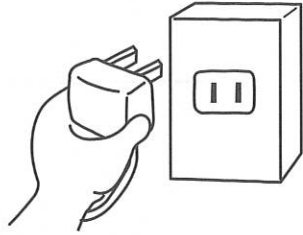

電源コードや電源プラグが傷んだり、コンセントの差し込みがゆるいときは使用しないでください。感電・ショート・発火の原因になります。

禁止

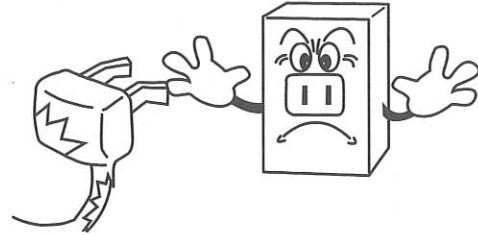

濡れた手で電源プラグなどの電気部品には触れないでください。またスイッチ操作をしないでください。感電の原因になります。

ぬれ手禁止

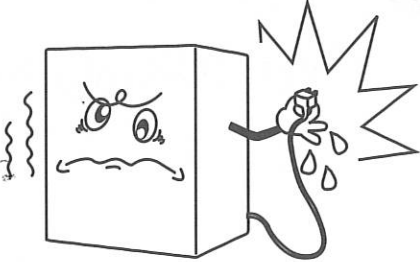

ビン類やカン類を入れないでください。中身が凍って割れ、ケガの原因になることがあります。

禁止

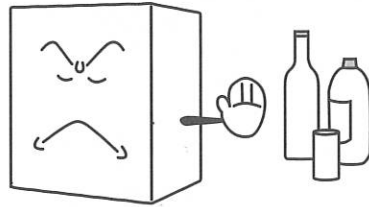

製品の上に乗らないでください。転倒、破損などによりケガの原因になります。

禁止

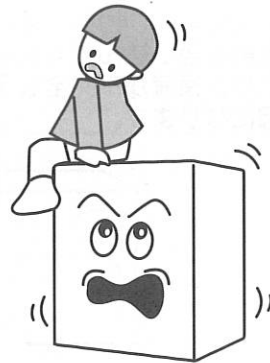

長期間ご使用にならない場合は、安全のため必ず電源プラグをコンセントから抜いてください。ほこりがたまって、発熱・発火の原因になります。

電源プラグをコンセントから抜く

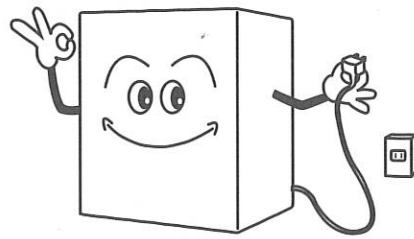

商品及び庫内壁、バスケットにはぬれた手で触らないでください。凍傷の原因になります。

!

露出している配管や配線および圧縮器に直接手を触れないでください。ケガややけどの原因になります。

接触禁止

⚠ 注意

接触禁止

圧縮機に手を触れないでください。やけどの原因になります。



!

棚の取り付けは、正しく確実にセットしてください。脱落するとケガの原因になります。

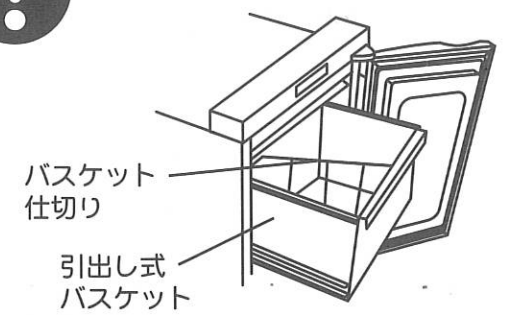

禁止

製品の外側にネジなどを打ちつけないでください。漏電や感電の原因になります。

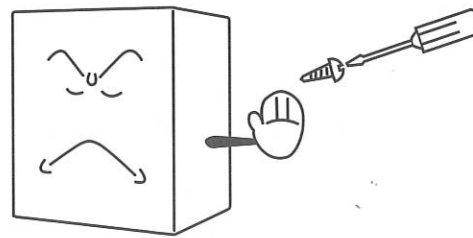

指を挟まれないよう注意

扉を閉めるときは、取っ手を持って閉めてください。取っ手以外のところを持つと指をはさんでケガをする原因になります。

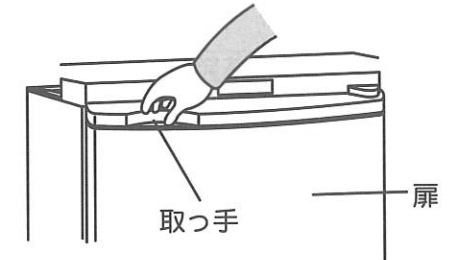

禁止

扉にぶらさがらないでください。扉の脱落や製品転倒によるケガの原因になります。

移設・移動・修理上の注意事項

⚠ 警告

電源プラグをコンセントから抜く

異常時は運転を停止して電源プラグを抜くか、元電源を切ってください。異常のまま運転を続けると感電、火災等の原因になります。

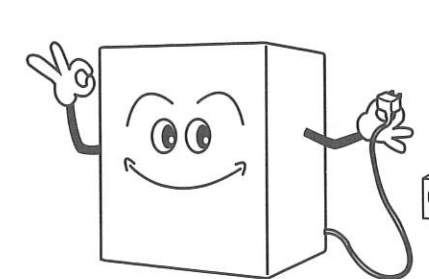

分解禁止

修理技術者、専門業者以外の方は絶対に分解したり、修理・改造は行わないでください。異常動作してケガをしたり、修理に不備があると感電、火災などの原因になります。

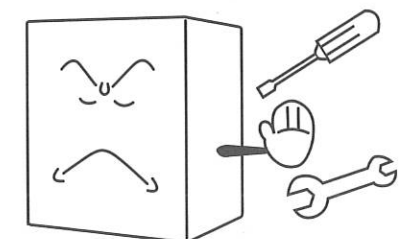

!

移設は販売店または資格のある専門業者にご相談ください。据え付け不備があると水漏れ、感電・火災などの原因になります。

移設・移動・修理上の注意事項（つづき）

⚠ 注意

製品を移動する時は、転倒に十分気を付けてください。転倒によるケガの原因になります。

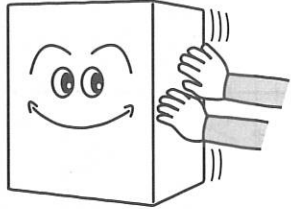

製品を移動する時は、電源プラグをコンセントから抜き、電源コードを傷つけないように移動してください。コードの損傷により、感電・火災の原因になります。

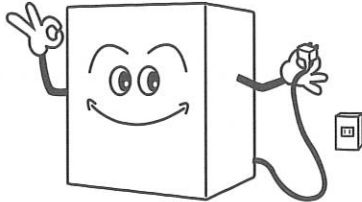

製品を移動する時は、排水を完全に行い、蒸発皿の水を捨ててください。水もれや水の飛散から漏電・感電の原因になります。

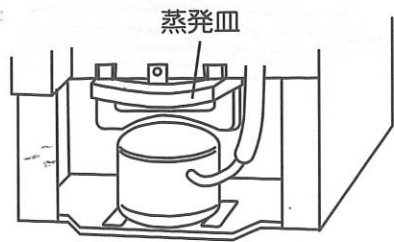

製品を移動する時は、商品は取り出してください。落下によるケガの原因になります。

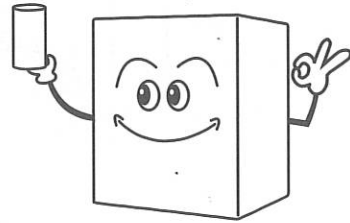

廃棄・保管上の注意事項

⚠ 警告

「廃棄物の処理及び清掃に関する法律」の一部が改訂されました。製品の廃棄に関しては最寄りの当社総合相談窓口にご相談ください。無断で廃棄されますと違法行為となり罰則がかけられます。

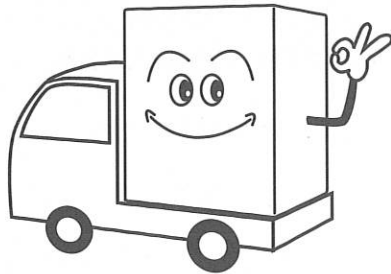

雨水のかからない場所に保管してください。再使用の時に漏電、感電の原因になります。



水ぬれ禁止

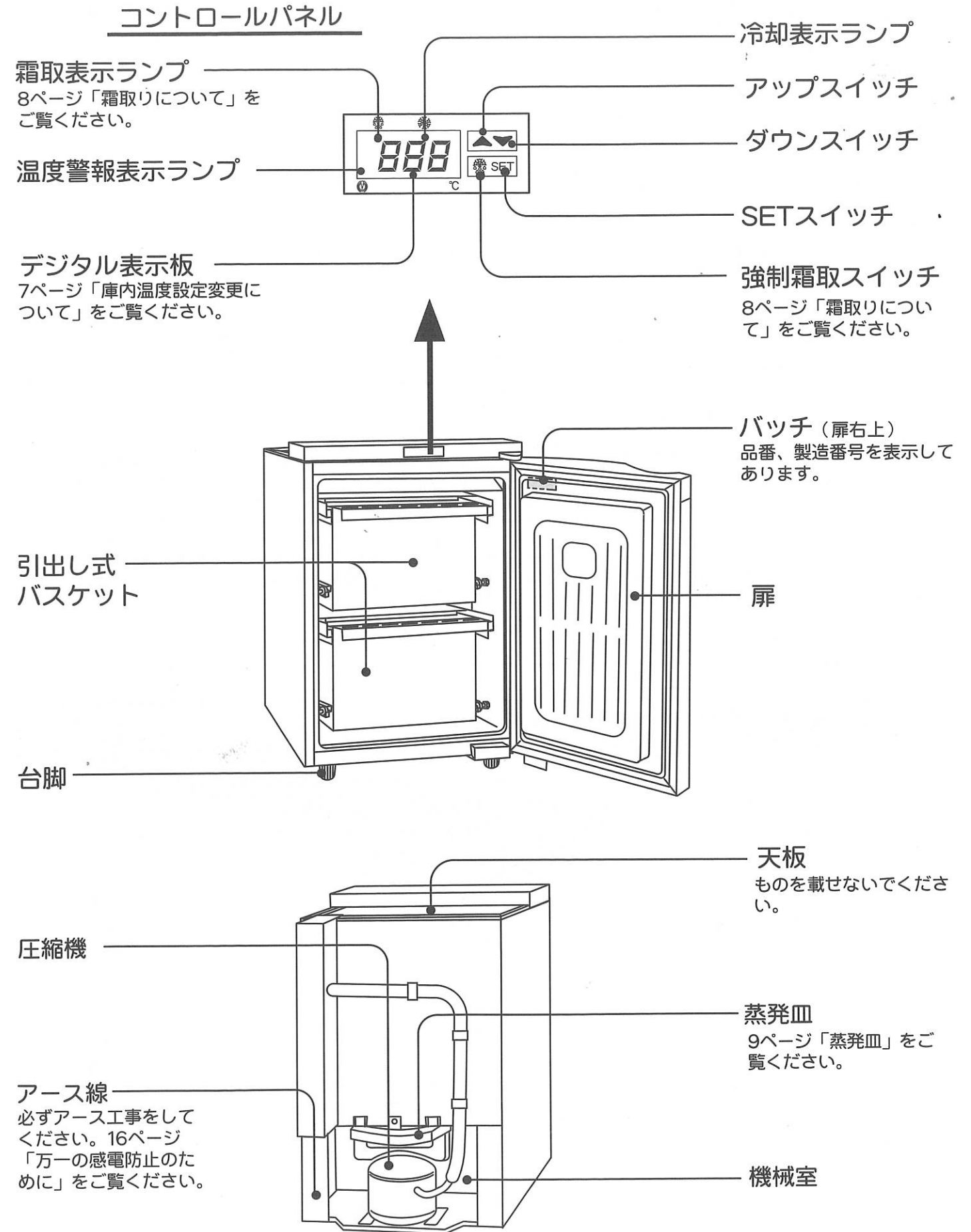
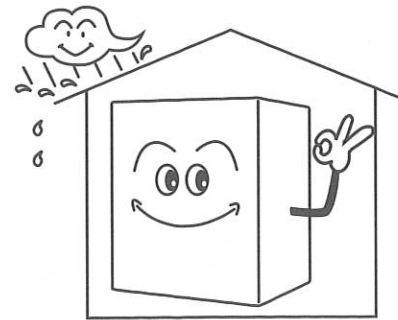

取扱説明書 ご使用方法 1

はじめに

- 輸送のための包装やテープを外し、扉を開けてしばらく換気してください。
- 出荷時に清掃してありますが、もう一度内部をきれいに清掃してください。
- あらかじめ引き出し式バスケットを取り出しておいた状態で電源をいれてください。
- 据付時は、運転開始後10分ぐらいしてから、冷えはじめます。
- 商品、引出し式バスケットを入れるときは、約2～3時間前に運転させ、庫内が冷えてから入れてください。

商品の入れかた

- 商品は引出し式バスケットに均一に収納してください。
- 商品は必ず指定温度以下に冷やされた物を収納してください。温度が高い商品を入れますと他の商品の品質低下にもつながります。

警告 商品を引出し式バスケットに投げ入れないでください。引出し式バスケットの損傷の原因になります。

使用温度及び湿度範囲について

外気温度 5～30℃の範囲でご使用ください。湿度は60%以下でご使用ください。この範囲を外れますと冷えが悪くなったり、故障の原因になる場合があります。

再始動は5分以上の間をおいてください。

運転を停止した後すぐに運転しますと、過負荷保護装置や配線用しゃ断器などが動作したり、圧縮機に無理がかかったりして、故障の原因になります。

庫内温度設定変更について

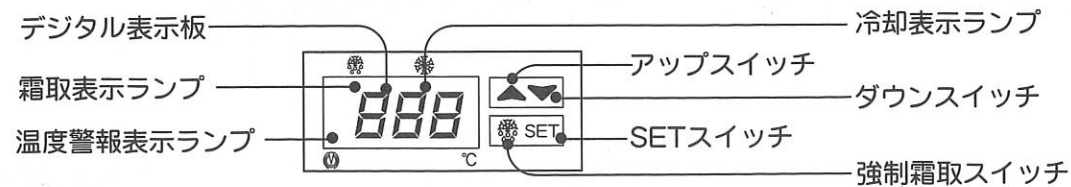

- デジタル表示板には通常、庫内温度が表示されています。(品温ではありませんが、品温の目安としてご覧ください。)

< 庫内温度設定変更の操作方法 >

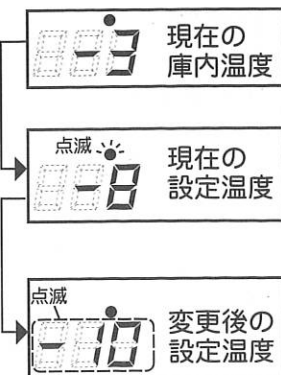

- ① 2秒間「SETスイッチ」を押し続けます。
- ② 現在の設定温度が表示され、冷却表示ランプが点滅します。設定温度を変更したい場合は、冷却表示ランプが点滅している間に、▲▼ を押して設定したい温度に変更してください。(操作しない時間が10秒継続しますと、温度表示に戻ります。)
- ③ 設定したい温度に変更しましたら、「SETスイッチ」を押してください。設定温度表示が3回点滅し、設定変更が完了します。

取扱説明書 ご使用方法 2

引出し式バスケットの取りはずしかた

- ① 引出し式バスケットの取っ手を持ち、引出し式バスケットをいっぱいに出します。
- ② 手前を持ち上げながら引出して引出し式バスケットを取りはずしてください。
- ③ 取り付けは逆の手順で行います。

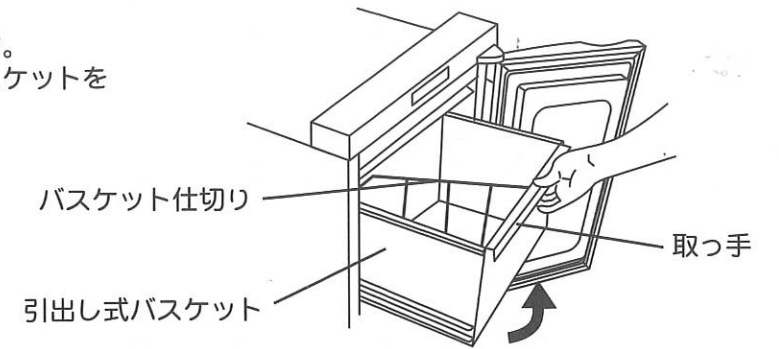

扉について

扉を閉めた後、再び開けるときは、約1分間以上の間を空けてください。扉の密閉がよくなり、固く閉まっていることがあります。

霜取りについて

タイマおよび温度調節器によって自動的に行われます。霜取り中はデジタル表示が「dEF」表示になり、霜取表示ランプが点灯します。霜取りが終了しますと、霜取り表示ランプが点滅後に消灯し、デジタル表示が庫内温度表示に戻ります。

- 強制霜取
強制霜取スイッチを2秒間押し続けると霜取りを開始することができます。

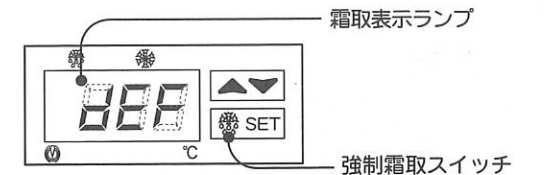

節電のためには

- 必要以上に冷やすのは電気代のムダになります。
- 冷気の流出を防ぐため、扉を開けている時間を短くしてください。

お願い

ソフトアイスクリーム専用保冷庫ですので、長期保存や製氷機としての使用は不向きです。下記商品の収容は基本的に避けてください。やむを得ず一時的に収容する場合は、必ず商品を密閉してください。下記の食品類は特に強い腐食性ガスを発生させ、故障の原因となります。必ず密閉容器に入れるか、食品用ラップフィルムに包んでください。これ以外の食品についても同様に密閉して陳列してください。

- 寿司米・惣菜・パン生地など酢酸・イースト菌を含んだ食品及びドレッシングをかけたサラダなど
- 納豆・豆腐・おから・あんこなど豆類とその加工品
- ゆでたまご・たまご焼きなど卵加工品

取扱説明書 ご使用方法 1

はじめに

- 輸送のための包装やテープを外し、扉を開けてしばらく換気してください。
- 出荷時に清掃してありますが、もう一度内部をきれいに清掃してください。
- あらかじめ引き出し式バスケットを取り出しておいた状態で電源をいれてください。
- 据付時は、運転開始後10分ぐらいしてから、冷えはじめます。
- 商品、引出し式バスケットを入れるときは、約2～3時間前に運転させ、庫内が冷えてから入れてください。

商品の入れかた

- 商品は引出し式バスケットに均一に収納してください。
- 商品は必ず指定温度以下に冷やされた物を収納してください。温度が高い商品を入れますと他の商品の品質低下にもつながります。

警告 商品を引出し式バスケットに投げ入れないでください。引出し式バスケットの損傷の原因になります。

使用温度及び湿度範囲について

外気温度 5～30℃の範囲でご使用ください。湿度は60%以下でご使用ください。この範囲を外れますと冷えが悪くなったり、故障の原因になる場合があります。

再始動は5分以上の間をおいてください。

運転を停止した後すぐに運転しますと、過負荷保護装置や配線用しゃ断器などが動作したり、圧縮機に無理がかかったりして、故障の原因になります。

庫内温度設定変更について

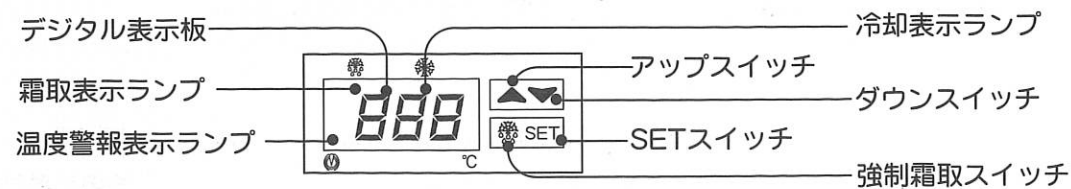

- デジタル表示板には通常、庫内温度が表示されています。(品温ではありませんが、品温の目安としてご覧ください。)

< 庫内温度設定変更の操作方法 >

-
- ① 2秒間「SETスイッチ」を押し続けます。
 - ② 現在の設定温度が表示され、冷却表示ランプが点滅します。設定温度を変更したい場合は、冷却表示ランプが点滅している間に、▲▼ を押して設定したい温度に変更してください。(操作しない時間が10秒継続しますと、温度表示に戻ります。)
 - ③ 設定したい温度に変更しましたら、「SETスイッチ」を押してください。設定温度表示が3回点滅し、設定変更が完了します。

取扱説明書 ご使用方法 2

引出し式バスケットの取りはずしかた

- ① 引出し式バスケットの取っ手を持ち、引出し式バスケットをいっぱいに出します。
- ② 手前を持ち上げながら引出して引出し式バスケットを取りはずしてください。
- ③ 取り付けは逆の手順で行います。

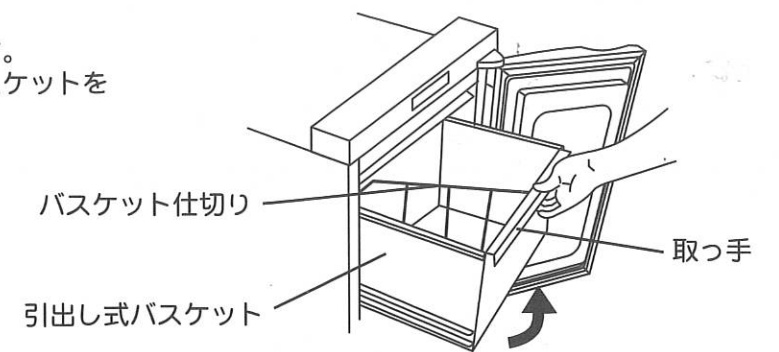

扉について

扉を閉めた後、再び開けるときは、約1分間以上の間を空けてください。扉の密閉がよくなり、固く閉まっていることがあります。

霜取りについて

タイマおよび温度調節器によって自動的に行われます。霜取り中はデジタル表示が「dEF」表示になり、霜取表示ランプが点灯します。霜取りが終了しますと、霜取り表示ランプが点滅後に消灯し、デジタル表示が庫内温度表示に戻ります。

- 強制霜取
強制霜取スイッチを2秒間押し続けると霜取りを開始することができます。

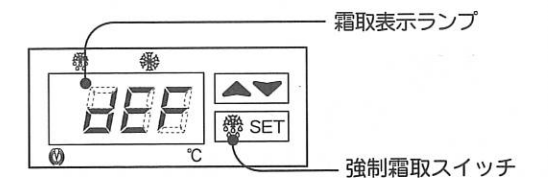

節電のためには

- 必要以上に冷やすのは電気代のムダになります。
- 冷気の流出を防ぐため、扉を開けている時間を短くしてください。

お願い

ソフトアイスクリーム専用保冷庫ですので、長期保存や製氷機としての使用は不向きです。下記商品の収容は基本的に避けてください。やむを得ず一時的に収容する場合は、必ず商品を密閉してください。下記の食品類は特に強い腐食性ガスを発生させ、故障の原因となります。必ず密閉容器に入れるか、食品用ラップフィルムに包んでください。これ以外の食品についても同様に密閉して陳列してください。

- 寿司米・惣菜・パン生地など酢酸・イースト菌を含んだ食品及びドレッシングをかけたサラダなど
- 納豆・豆腐・おから・あんこなど豆類とその加工品
- ゆでたまご・たまご焼きなど卵加工品

取扱説明書 お手入れのしかた 1

警告 お手入れのときは必ずコンセントから電源プラグを抜いてください。感電やファンによるケガの原因になります。

1 外側・庫内・扉・引き出し式バスケット

柔らかい乾いた布でカラ拭きしてください。汚れがひどい場合は中性洗剤を含ませた布で拭いたあと清水を浸した布で拭きとってください。アルカリ性または弱アルカリ性洗剤を使用すると塗装やプラスチックを傷めたり、変色したりする場合がありますのでご使用にならないでください。洗剤の液性は洗剤容器のラベル等に記載されていますのでご使用前に確認してください。

警告 製品に直接水をかけたり、水を使って洗ったりしないでください。ショート・感電の原因になります。

- いつも清潔にご使用いただくために定期的にお手入れをしてください。
- みがき粉・粉せっけん・油類・熱湯・タワシ・酸・シンナー・ベンジン・アルコールは塗装やプラスチックを傷めますのでご使用にならないでください。



2 蒸発皿

月に1度、定期的に取り外して水かぬるま湯で清掃してください。汚れがひどい時は中性洗剤をご使用ください。

- 蒸発皿の取りはずし方
蒸発皿の両脇を持ち手前に引いて取りはずしてください。
- 蒸発皿の取り付け方
蒸発皿の突起を固定穴に合わせて押し込んでください。
※蒸発皿は確実に押し込んでください。

蒸発皿は確実に取り付けてください。蒸発皿が振動し、騒音の原因になります。

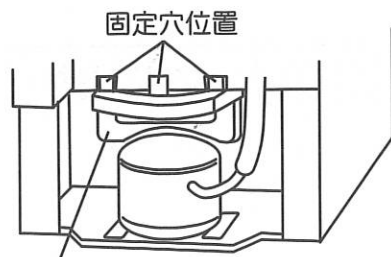

蒸発皿

3 電源プラグの清掃のしかた

定期的な清掃をしてください。

電源コードは、製品本体にスイッチがあるものは「切」にして電源プラグをはずし、端子のごみやほこりを取り除いてください。また、電源コード周囲のごみやほこりの清掃もしてください。

清掃後、コンセントへの差込は5分間待ってから行ってください。

〈ぬれた手でのごみ清掃は絶対にしないでください。〉

※設置、ご使用いただく環境によっては、短時間でごみやほこりがたまるのが考えられますので日々ご確認ください。

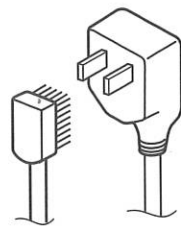

取扱説明書 お手入れのしかた 2

4 排水経路の清掃

定期的〈1~2年間隔〉に清掃を依頼してください。

- 排水経路にごみやほこりがたまりますと除霜水や結露水が正規の経路に流れず、排水タンクや排水溝に導かれません。これにより除霜水や結露水が本体にしみ込んで「断熱材の性能劣化」や本体内の冷却パイプを腐食させ「冷却不良」に至ったり、電気部品にまわり込み漏電を引き起こす要因にもなります。清掃時期につきましては、製品の構造や設置環境により異なります。目安としてお考えください。排水経路の清掃はお買い上げ店、またはお客様ご相談窓口にお問い合わせください。

警告 製品の分解を必要としますので、お客様自身での清掃は危険ですのでおやめください。

5 機械室の清掃

定期的〈1~2年間隔〉に清掃を依頼してください。

- 機械室にごみやほこりがたまりますと放熱効果が減少して「庫内の冷え」が悪くなります。また、ほこりが湿気を吸って漏電を引き起こす要因にもなります。機械室の清掃はお買い上げ店、またはお客様ご相談窓口にお問い合わせください。

警告 お客様自身での機械室の清掃は危険ですのでおやめください。

6 確認してください

お手入れが終わりましたら安全のため次の点検を行ってください。

- 電源プラグが専用のコンセントにしっかりと入っていますか。また、異常な発熱などありませんか。
- 電源コードに亀裂やすり傷、ねずみにかじられた痕がありませんか。もしご不審な点がありましたら、お買い上げ店またはお客様ご相談窓口にお問い合わせください。

1 停電のとき

- とつぜん停電したとき
扉の開閉をできるだけ少なくして庫内の冷気が外部へ逃げのを防いでください。
- 予告停電のとき
長い停電のときには、庫内にドライアイスを入れてください。
扉の開閉をできるだけ少なくしてください。

2 長期間お使いにならないとき

- 庫内の商品を全部取り出し、電源プラグをコンセントから抜いてください。
- 庫内はきれいに清掃し、水分を充分拭きとってください。
かびが生えたり、臭いがかもったりしないように扉を解放して、庫内を乾燥させてください。
- 木材などを扉と本体の間に貼り付けるなどして密閉できないようにしてください。

3 一時的に使用を中止して放置されるとき

- 幼児が遊ぶ可能性のある場所には放置しないよう、特にご注意ください。
幼児が閉じ込められた場合、自力で脱出できない事故の原因になります。

4 温度警報表示ランプが点灯したら

- お買い上げ店または最寄りのお客様ご相談窓口へご連絡ください。

5 移動のとき

- 電源プラグをコンセントから抜いてください。
- 移動のとき電源コードを傷つけないよう、十分注意してください。
- 床面の段差や敷居などに製品をぶつけないでください。

以下のことをお調べになって、それでも調子が悪い場合、あるいは、万一異常な音、におい、煙が出た時はすぐに運転を停止し、電源回路を切って、庫内商品を別のケースに移すなどの処理をした上で、お買い上げ店または最寄りのお客様ご相談窓口へ下記の“お知らせいただきたい事項”をご連絡ください。
ご連絡の際には、点検モニタや表示ランプの点滅がありましたら、そちらのほうもお伝えください。

⚠ 注意

ぬれた手で電源プラグをコンセントから抜き差ししないでください。
感電の原因になります。

全く冷えない	<ul style="list-style-type: none"> ● 電源プラグがコンセントから抜けていませんか？ ● 停電ではありませんか？ ● お店やご家庭の電源ヒューズや配線用しゃ断器が切れていませんか？
よく冷えない	<ul style="list-style-type: none"> ● 風通しの悪いところに据え付けていませんか？ ● 庫内設定温度をご指定の温度よりなっていないませんか？ ● 扉を頻繁に開けたり、開いたままになっていませんか？
音がうるさい	<ul style="list-style-type: none"> ● 床がしっかりしていますか？ ● 製品がガタついていませんか？ ● 製品の背面が壁などに当たっていませんか？ ● 製品の後ろに容器などが落ちていませんか？ <p>運転開始後しばらくの間、圧縮機からやや大きめの音のすることがありますが、冷却とともに静かになります。</p>
チヨロチヨロという音がする	<ul style="list-style-type: none"> ● 製品を冷やすための液が機械部分を流れる音です。 故障ではありません。
製品の外面に露が付くとき	<ul style="list-style-type: none"> ● 蒸し暑い日が続いたとき、また据付場所によっては製品の外面に露が付くことがあります。これは湿度が高い場合、空気中の水分が冷たいものに触れて露が付くため故障ではありません。 露が付いたときは、乾いた布で拭きとってください。
製品本体周囲が熱く感じる	<ul style="list-style-type: none"> ● 夏場や運転の初めには特に熱く感じます。 製品の露付き防止と放熱を行うためのパイプが組み込まれているからです。庫内商品には影響はありません。

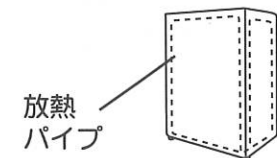

- 機械の運転が時々停止するのは、温度調節器が動作するためで、故障ではありません。

お知らせいただきたい事項

- ①故障の状況 (具体的に、できるだけ詳しくお知らせください。)
- ②品番 } (バッチに記載してあります。)
- ③製造番号 }
- ④おなまえ、おところ、電話番号、道順 (分かりやすい目標物、棟、部屋番号までお知らせください。)
- ⑤お買い上げ年月日 (保証書に記載してあります。)
- ⑥訪問ご希望日

取扱説明書 アフターサービスについて

1 保証書について

この商品には保証書を別途添付してあります。保証書は記載内容をご確認いただき大切に保存してください。保証書紛失の場合には再発行いたしませんので取り扱いにはご注意ください。

2 保証期間中の修理

保証書記載のとおり、保証期間を設け無料修理いたします。ただし、設置後の消耗部品の破損は保証期間中であつても当社側の責任ではない原因の際は有料となります。修理はお買い上げ店にご相談ください。その際には保証書をご提示ください。

3 保証期間経過後の修理

保証期間経過後の修理についてはお買い上げ店にご相談ください。修理によって機能が維持できる場合はお客様のご要望により有料修理いたします。

4 ご不明な場合

アフターサービスについてご不明な場合はお買い上げ店またはお客様ご相談窓口にお問い合わせください。

取扱説明書 仕様

品名	小型冷凍ストッカー			
品番	SCR-T66D			
有効内容積	71L			
寸法		幅	奥行	高さ
	外形 (mm)	472	600	800
	内形 (mm)	372	325	599
消費電力 单相100V 50/60Hz	80/83W			
性能	-4~-18℃(調節可) 外気温度30℃、無負荷、直射日光受けず			
製品質量	46kg			
付属品	引出し式バスケット×2個、蒸発皿、			

※現地にて過負荷付漏電しゃ断器(感度電流30mA)及び配線用しゃ断器(100V・15A)のものを取り付けてください。

※消費電力は、上記性能条件で運転した時の安定状態の入力値です。

据付説明書 据え付け位置の決めかた2

水気や湿気の少ないところ

雨水のかかる場所や、水道や流し台のそばなど湿気の多いところはさけてください。漏電やさびの発生の原因になります。



水ぬれ禁止

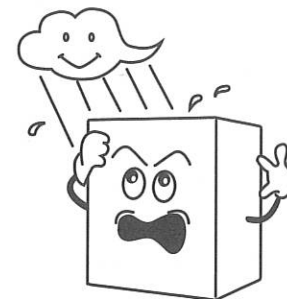

熱気の少ないところ

直射日光が当たる場所やコンロ・ストーブなどの熱気の近くでは、冷却性能が低下します。



禁止

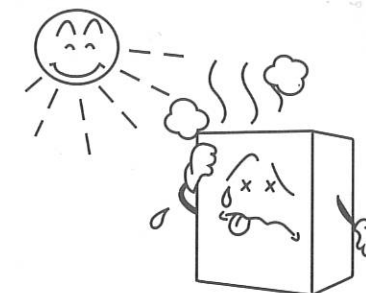

錆やすい場所に設置する場合は

腐食性ガスが発生しやすい温泉地や工業地帯、海岸、魚市場などに設置する場合は、配管パイプが腐食して冷えなくなるおそれがあります。このような場所に設置する場合は、防錆処理をお勧めします。お買い上げ店にご相談ください。

風通しの良いところ

製品の背面は必ず5cm以上、上面・左右は2cm以上のスキマをあけてください。スキマが無いと風通しが悪くなり冷却性能が低下します。

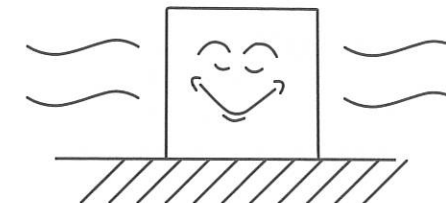

据付説明書 電気配線工事について



警告

電気工事は「電気設備に関する技術基準」、「内線規定」に従うほか、以下の内容にそつて電気工事士の有資格者が行ってください。電源回路不良、容量不足、施工不備があると感電、火災の原因になります。

万一の感電防止のために

安全のためD種接地工事によるアース(接地)を取り付けてください。アース線はガス管・水道管・避雷針・電話のアースに接続しないでください。アース工事のほか、万一の感電防止のため、漏電しゃ断器を取り付けてください。アース工事と漏電しゃ断器の設置は、お買い上げ店または電気工事店にご相談ください。

※アース接続端子はケース背面左下部にあります。

アース付コンセントでない場合



据付説明書 安全上のご注意 1

据え付けの前に、この『安全上のご注意』をよくお読みになって、正しく据え付けてください。

●ここに示した注意事項は、製品を安全にお使いいただき、あなたや他の人々への危害や損害を未然に防止するためのものです。その内容により、『警告』と『注意』に区分しています。いずれも安全に関する重要な内容を記載していますので、必ず守ってください。表示と意味は以下のようになっています。

警告

誤った取り扱いをした時に、人が死亡または重傷を負う可能性が想定される内容

注意

誤った取り扱いをした時に、人が傷害を負う可能性及び物的損害の発生が想定される内容

図記号の意味

⚠ 「警告」や「注意」を促す事項を表します。

🚫 「禁止」を表します。

❗ 必ずしてほしい行為を表します。

●お読みになった後は、お使いになる方がいつでも見られるところに必ず保管してください。

据え付け上の注意事項

警告

❗ 据え付けは、販売店または専門業者に依頼してください。ご自分で据え付け工事をされ不備があると、水漏れ、感電、火災の原因になります。

❗ 据え付け工事は、この据付説明書に従って確実に行ってください。据え付けに不備があると感電、火災の原因になります。

❗ 据え付けは重量に十分耐える所に確実に行ってください。強度不足や取り付けが不完全な場合は製品の転倒、棚や商品の落下によりケガの原因になります。

🚫 屋外で使用しないでください。雨水のかかる場所で使用されると、漏電、感電の原因になります。

水ぬれ禁止

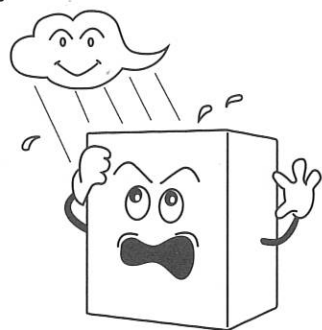
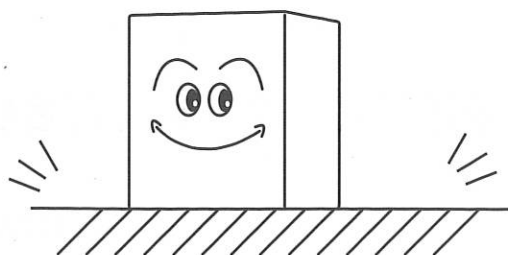

🚫 電源は専用コンセントを使用してください。電源コードは途中で接続したり延長コードの使用、タコ足配線をしないでください。感電や発熱、火災の原因になります。

🚫 湿気の多いところや水のかかりやすい場所に据え付けしないでください。絶縁低下から漏電、感電の原因になります。

禁止

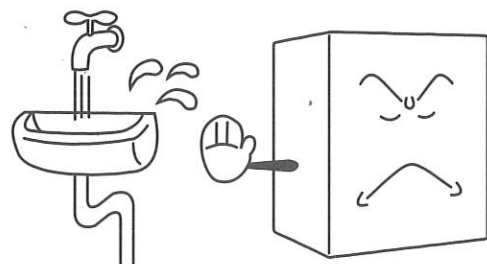
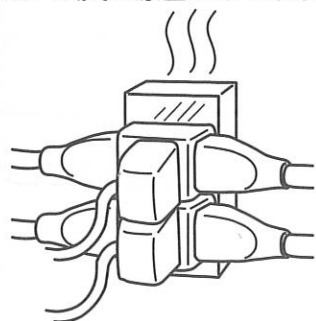

据付説明書 安全上のご注意 2

警告



アースをする

アース工事を確実に行ってください。アース線は、ガス管・水道管等に接続しないでください。アースが不完全な場合は感電の原因になります。(電気工事業者によるD種接地工事が必要です)

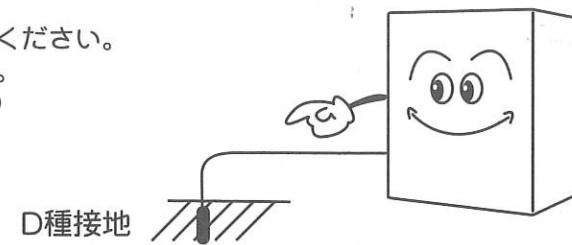

注意



床面は丈夫で平らな所に水平になるように据え付け、転倒防止の処置をしてください。据え付けに不備があると水漏れ、転倒、落下によるケガの原因になります。



感電注意

万一の感電や火災を防止し、安全に使用して頂くために必ず漏電しや断器を取り付けてください。

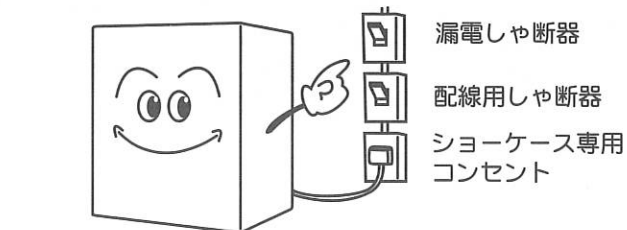
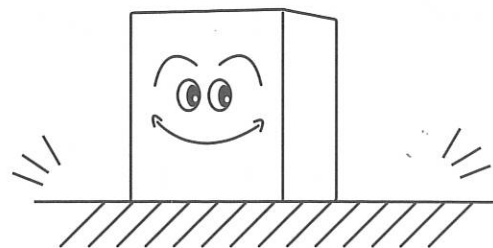

破裂注意

可燃性ガスの漏れる恐れがある場所への据え付けは行わないでください。万一ガスが漏れて製品の周囲に溜まると引火・爆発の原因になります。

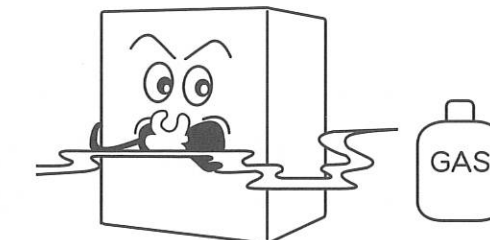

据付説明書 据え付け位置の決めかた 1

屋内でご使用ください。



禁止



床は丈夫なところ

床面が不安定ですと振動・騒音の原因になります。



禁止

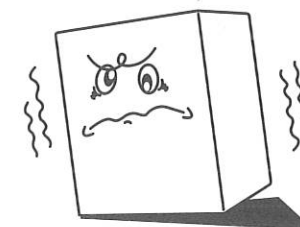

◎お客様ご相談窓口は、別紙（お客様ご相談窓口）をご覧ください。

◎お客様メモ _____

ご購入の際に記入しておいてください。修理など依頼されるとき便利です。

品番	
ご購入年月日	年 月 日
ご購入店名	
	電話 () -

三洋電機株式会社

設置手順

1. ストッカー、マシン、付属品に不備がないか確認します。

梱包を解いたら初めに取扱説明書最初のページのリストで付属品等がそろっているか確認してください。

2. 冷凍ストッカーを設置し、電源を入れます。

取扱説明書を必ずよく読んでいただいてから、冷凍ストッカーを設置してください。

・屋内の床がじょうぶで水平なところ、熱気・湿気の少ないところ、風通しのよいところを選んで設置してください。

・放熱のため設置場所には壁面等から十分な余裕をとってください。
左、右、上…2cm以上
後ろ…5cm以上

・100Vコンセントに冷凍ストッカーの電源コードをつないでください。本体のコードは約2mです。コンセント位置を事前に確認してください。
必ずアースを接続してください。

・コンセントにプラグを差し込むと電源ONになります。(メインスイッチはありません。)

・使用可能な温度に冷えるまでに約2~3時間かかります。その間は、引き出し式バスケットを取り出しておいてください。

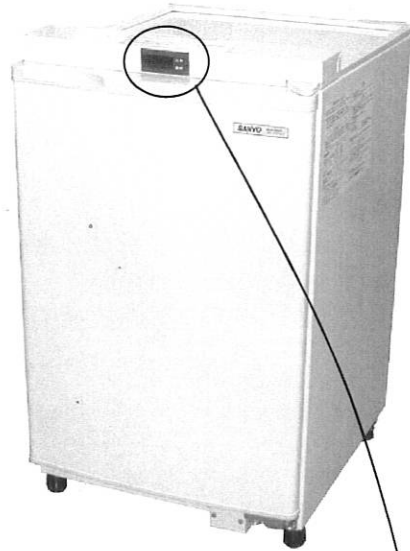

3. 冷凍ストッカーの温度を調整します。

納品時のストッカーはあらかじめ「-10℃」に設定されています。アイスの抽出を見ながら、必要に応じて調整してください。

デジタル表示板には通常、庫内温度が表示されます。(品温ではありません。)

◇設定変更の手順◇

①2秒間「SETスイッチ」を押します。

②現在の設定温度が表示され、冷却表示ランプが点滅します。点滅している間に、▲▼を押して設定したい温度に変更してください。(操作しない時間が10秒継続すると、温度表示に戻ります。)

③設定したい温度に変更したら、「SETスイッチ」を押してください。設定温度表示が3回点滅し、設定変更が完了します。

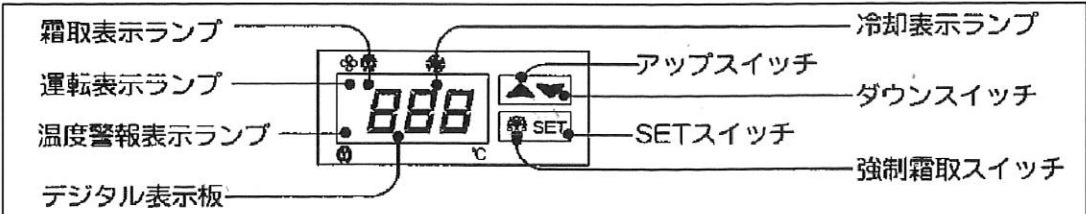

4. マシンを設置します。

取扱説明書をよく読んでいただいてから、gelato shotをカウンター等に設置します。

重量(23.5kg)や負荷に耐えられる水平なところ、湿気の少ないところを選んで設置してください。

設置場所には十分な余裕をとってください。

左右…台座の面積を確保
上…ものを載せないでください

マシンの電源コードをマシン下側の接続口につなぎ、100Vコンセントにプラグを差し込んでください。コンセントがアース別の場合は付属の変換プラグを使用し、必ずアースを接続してください。本体のコードは約2mです。コンセント位置を事前に確認してください。

本体下側のメインスイッチを入れ(奥側を押す)、作動を確認してください。アイスクリームの代わりにテスト用カートリッジを使用してください。(取扱説明書、オペレーションマニュアルをご覧ください。)

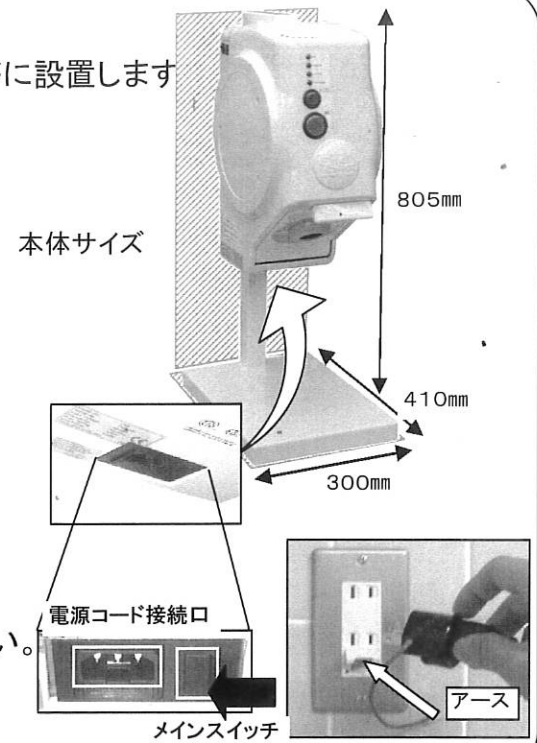

5. アイスクリームを準備します。

・配送された食材(アイスクリーム)、または冷凍保存されていた食材(通常-20℃くらい)を十分に冷えた冷凍ストッカー(電源ON後、約2~3時間以上)に入れてください。

・使用可能な温度(-10℃くらい)に十分に調整されるまで(解凍)、約5時間以上かかります。

・溶けたり、一度解凍したアイスクリームは冷凍保存に戻さないでください。



使用方法

マシンの取扱説明書、オペレーションマニュアルをよく読み、正しくお使いください。

特に冷凍ストッカーとアイスクリームの温度管理には十分注意してください。

クリーニングは取扱説明書、オペレーションマニュアルにしたがい毎日必ず行なってください。