

~RENTAL CATALOGUE~

パーティ食器A

※表記の金額は全て税別価格です。



ビーエッチ 株式会社

〒984-0015 宮城県仙台市若林区卸町2-11-9



詳細はWEBでもOK!

ビーエッチ

検索

TEL 022-236-0050 FAX 022-236-0070
MAIL oroshimachi@bh-net.co.jp

パーティー食器A 目次

- P1-9 テーブルウェア
- P10-11 ワゴン
- P12-20 盆・皿・かざり台・ミラープレート
- P21-25 チェーフィング(温台)各種
- P26-27 盛り付け皿
- P28 チューリン・フルーツコンポート
- P29-32 ドリンク&バー用品
- P33-34 テーブル用品
- P35 トレー
- P36 サラダボール
- P37-38 冷・温蔵庫・バット
- P39 コーヒーメーカー
- P40-41 船盛
- P42 松飾り
- P43 盛込器
- P44 オードブル盛込器
- P45 カスターセット
- P46 スクエア皿
- P47 弁当箱
- P48 徳利・酒燗機



注意事項

- ・表示料金は1日料金です。2日以降は 1日料金×日数となります。
- ・こちらの商品を取寄せ商品となります。
- ・取寄せ運賃(往復分)が別途となります。詳細はお問い合わせください。

カタログ掲載以外にも

野点傘・金屏風(式典・パーティ備品カタログ)、

屋台(ザ・まつりカタログ)、**電子ジャー・ポット・ロープパーティション・樹脂チェーン**等もございます。

お気軽に各店までお問い合わせ下さい。



テーブルウェア

品番	品名・サイズ	料 金
D 504	デミタスカップ&ソーサー (80cc/口径6cm/ソーサー径12cm)	¥60
D 4504	デミタスカップ&ソーサー (白) (80cc/口径6cm/ソーサー径12cm)	¥60
D 505	デミタススプーン (長さ: 12cm)	¥30
D 506	ヴィヨソカップ&ソーサー (150cc/口径11.5cm/ソーサー径15.2cm)	¥75
D 507	ヴィヨソスプーン (長さ: 15cm)	¥30
D 508	パン皿 (直径: 16.3cm)	¥60
D 509	バターナイフ (長さ: 15cm)	¥30
D 510	10 インチ ディナー皿 (直径: 25.7cm)	¥105
D 511	ミートナイフ (長さ: 24.5cm)	¥60
D 512	ミートフォーク (長さ: 21cm)	¥60
D 513	フィッシュナイフ (長さ: 22cm)	¥60
D 514	フィッシュフォーク (長さ: 19cm)	¥60
D 515	フィッシュ ソース スプーン (長さ: 19cm)	¥60
D 516	デザートナイフ (長さ: 22.5cm)	¥45
D 517	デザートフォーク (長さ: 19cm)	¥45

品番	品名・サイズ	料 金
D 529	コーヒー・ティーカップ&ソーサー (150cc/口径8.5cm/ソーサー径15.2cm)	¥75
D 4529	コーヒー・ティーカップ&ソーサー (白) (150cc/口径8.5cm/ソーサー径15.2cm)	¥75
D 537	コーヒー・ティースプーン (長さ: 14.5cm)	¥30
D 536	アイスクリーンスプーン (長さ: 13.5cm)	¥45
D 538	フルーツナイフ (長さ: 17cm)	¥45
D 542	フルーツフォーク (長さ: 16.2cm)	¥45
D 543	シュガーレードル (長さ: 12.5cm)	¥45
D 546	スープスプーン (長さ: 18cm)	¥45
D 630	バターディッシュ 〈銀メッキ付〉 (直径9.5cm×高さ10cm)	¥1,500
D 631	バタースプレーター (長さ: 14cm)	¥30
G 001	バーガンディ ワイングラス (240ml/高さ: 18.6cm)	¥150
G 002	ワイングラス 〈大〉 (200ml/高さ: 17cm)	¥150
G 003	ワイングラス 〈小〉 (140ml/高さ: 16.7cm)	¥150
C 347	シュガーポット (直径8cm/高さ: 8.5cm)	¥300
C 348	ミルクポット (直径6.5cm/高さ: 9.5cm)	¥300

※記載の金額は全て税別表記となります。予めご了承いただきますようお願い申し上げます。



※写真はスカートクリップ（プラスチック製）を使用しています。

テーブルウェア

品番	品名・サイズ	料金
D 502	ワイングラス (200ml/高さ: 15cm)	¥60
D 549	10 オンス タンブラー (295ml/高さ: 12cm)	¥45
D 550	8 オンス タンブラー (210ml/高さ: 10cm)	¥40
D 4550	8 オンス タンブラー (245ml/高さ: 11cm)	¥40
D 517	デザートフォーク (長さ: 19cm)	¥45
D 910	9 インチミート皿 (白) (直径: 23.8cm)	¥90

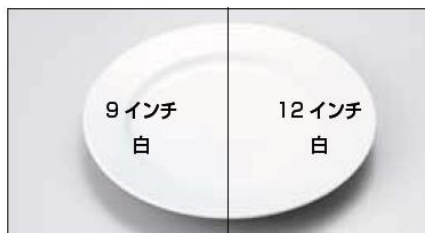

D 553	取 皿 (深) (直径: 14.2cm)	¥45
D 4553	ベリール (直径: 14cm)	¥45
D 4510	12 インチディナー皿 (直径: 31cm)	¥380
D 554	7.5 インチ取皿 (直径: 19.4cm)	¥45
D 4554	取皿 (白) (直径: 19cm)	¥45
D 563	ナプキン立て (10cm×4cm×高さ 10cm)	¥75
D 647	フラワーベース (直径 19cm×高さ 15cm)	¥1,500

■ テーブルスカート



※写真はスカートクリップ（プラスチック製）を使用しています。

品番	品名・サイズ	料金
F 901	テーブル スカート 3m (3m×70cm)	¥1,200
F 902	テーブル スカート 5.9m (5.9m×70cm)	¥1,350
F 903	テーブル スカート 7m (7m×70cm)	¥1,500

※ その他テーブルスクートを各種ご用意しております。
詳しくは 64 ページをご覧ください。

■ スカートクリップ



F 912	スカートクリップ (ステンレス製)	(レンタル単位) ¥30
--------------	-------------------	--------------

■ スカートクリップ (販売用)

品番	サイズ	価格
S1500	プラスチック製: 2.5cm 用	(お問い合わせください)
S1501	プラスチック製: 3.0cm 用	(お問い合わせください)
S1502	ステンレス製	(お問い合わせください)

※記載の金額は全て税別表記となります。予めご了承いただきますようお願い申し上げます。



皿枠

品番 料金

D 4544 7~8インチ用 **¥45**

上口径 14.5cm 下口径 17.5cm X 高さ 5.6cm

D 4555 9~10インチ用 **¥45**

上口径 19cm 下口径 21cm X 高さ 6.9cm

テーブルウェア

品番	品名・サイズ	料金
D 526	9 インチ スープ皿 (直径: 22.8cm)	¥90
D 527	クープ スープ皿 (直径: 18.8cm)	¥75
D 528	9 インチ ミート皿 (直径: 23.8cm)	¥90
D 530	シリアルボール (直径: 14cm)	¥75
D 531	8 インチ デザート皿 (直径: 20cm)	¥75
D 532	7.5 インチ ケーキ皿 (直径: 19.4cm)	¥75
D 556	サービススプーン (長さ: 21cm)	¥40
D 557	サービスフォーク (長さ: 22.5cm)	¥40
D 558	サーバーレスト (25cm×10cm×高さ 2.7cm)	¥75
D 548	ケーキサーバー (長さ: 26.5cm)	¥150
D 4557	レモントング (長さ: 9.5cm)	¥60
D 500	フードトング (長さ: 23cm)	¥60

品番	品名・サイズ	料金
D 547	テーブルスプーン (長さ: 21.5cm)	¥60
D 518	デザートスプーン (長さ: 19.5cm)	¥45
D 535	グレープフルーツスプーン (長さ: 15.5cm)	¥45
D 533	メロンスプーン (長さ: 20cm)	¥45
D 534	ロングスプーン (長さ: 19cm)	¥45
D 541	ケーキフォーク (長さ: 15.5cm)	¥45
D 539	カクテルフォーク (長さ: 15cm)	¥45
D 540	オイスターフォーク (長さ: 14cm)	¥45
D 544	グレービー レードル (長さ: 14.4cm)	¥45
D 545	ソース レードル (長さ: 17cm)	¥45
D 4556	ケーキトング (長さ: 21.5cm)	¥60
D 559	サービストング (長さ: 22.5cm)	¥60



※記載の金額は全て税別表記となります。予めご了承くださいませようお願い申し上げます。

グラス ウエア











豊富な種類を取り揃えていますので、フォーマルなパーティーからカジュアルなパーティーまで幅広くお使いいただけます。

品番	品名	料金	容量	口径×高さ (cm)	品番	品名	料金	容量	口径×高さ (cm)
D 549	10オンス タンブラー	¥45	295ml	7×12	D 521	ブランデー グラス	¥45	330ml	6.5×12
D 550	7オンス タンブラー	¥40	210ml	6.4×10	D 522	カクテル グラス	¥45	65ml	7.5×10.5
D 4550	8オンス タンブラー	¥40	245ml	6.3×11	D 523	シェリー グラス	¥45	100ml	5×12.5
D 551	ビール ジョッキー	¥75	550ml	8×17.3	D 524	ソーワ グラス	¥45	150ml	5×15
D 552	ゴブレット	¥45	350ml	7.2×15.5	D 525	ジュース グラス	¥45	300ml	6×17
D 502	ワイン グラス	¥60	200ml	6×15	D 633	フルートシャンパンガラス	¥150	180ml	4.6×20
D 503	シャンパン グラス	¥60	140ml	8.5×11.5	D 634	オンザロックグラス (角底)	¥45	220ml	7.5×8
D 519	オンザロック グラス (丸底)	¥45	260ml	7.5×8.5	D 635	テイスティンググラス	¥90	230ml	4.7×15.5
D 520	サンデー グラス	¥45	250ml	9.5×10	D 636	コリンズグラス	¥90	305ml	5.9×15

※グラス等の容量、サイズ (ml/口径/高さ) は、都合により変更する場合がありますので、ご確認の上ご注文をお願いいたします。



主なテーブルグラスの種類と用途

<p>ショット グラス</p> <p>ウイスキー類をショットで飲む時に使われる。</p> <p>G 104</p> 	<p>バーガンディ ワイン グラス</p> <p>大きめのワイングラスでワインテイスティング用やゴブレット (水飲用) としても使われる便利なワイングラス。</p> <p>G 001</p> 	<p>ワイン グラス</p> <p>ワインを飲むためのグラス。型 (形状) によりカジュアルにもフォーマルにも対応。</p> <p>G 002 G 003 D 502</p> 	<p>ポートワイン グラス</p> <p>ポートワインを飲むためのグラス。通常のワイングラスより小さめ。</p> <p>G 004</p> 	 <p>ワインテイスティングに適したグラスです。</p> <p>D 635 テイスティンググラス ¥90 230ml/4.7×15.5</p>
<p>オンザロック グラス</p> <p>ロックグラスとも呼ばれる、背が低く円筒形に近い小型タンブラー。ウイスキーやショットドリンクをオンザロックで飲む時に使われる。</p> <p>D 519 D 634</p> 	<p>サンデー グラス</p> <p>背が低く口径の大きなグラス。主にアイスクリームやデザート類を盛るときに使われる。</p> <p>D 520</p> 	<p>ジュース グラス</p> <p>ジュースを飲むためのグラス。</p> <p>D 525</p> 	<p>タンブラー</p> <p>一般的にコップと呼ばれるもっともポピュラーなグラス。あらゆる飲みものに使われる。180mlから300ml以上のものまでさまざまな容量がある</p> <p>D 549 (300ml) D 550 (210ml)</p> 	<p>ピツシェ・デキャンタ</p> <p>数人分のビールやワイン等が入られるデキャンタ。多人数のテーブルに一度に飲み物を提供するとき等に使用される。</p> <p>G 206 (1300ml)</p> 

※記載の金額は全て税別表記となります。予めご了承いただきますようお願い申し上げます。













セミクリスタル グラスウエア

セミクリスタル製のグラスは透明感に優れ、ウェディングや高級感を演出したいパーティーには最適です。豊富な種類を取り揃えておりますので、フォーマルはもちろんのことカジュアルにもお使いいただけます。

品番	品名	料金	容量	口径×高さ (cm)	品番	品名	料金	容量	口径×高さ (cm)
G 001	パーガンディワイングラス	¥150	240ml	6.2×18.6	G 008	シャンパンソーサー	¥150	250ml	10.5×14
G 002	ワイングラス〈大〉	¥150	200ml	5.7×17	G 009	シェリーグラス	¥150	55ml	3.5×13.1
G 003	ワイングラス〈小〉	¥150	140ml	4.6×16.7	G 077	シャンパンフルート	¥150	250ml	5.2×20
G 004	ポートワイングラス	¥150	75ml	4.6×12.3	G 104	2オンスショットグラス	¥150	60ml	4.8×6.2
G 006	リキュールグラス	¥150	65ml	6.5×9.7	G 206	ピッシェ・デキャンタ	¥600	1300ml	9.8×20
G 007	トールシャンパングラス	¥300	180ml	4×21					

※ グラス等の容量、サイズ (ml/口径/高さ) は、都合により変更する場合がありますので、ご確認の上ご注文をお願いいたします。

主なテーブルグラスの種類と用途

<p>トールシャンパングラス</p>  <p>シャンパンを飲むためのグラス。細長い形状は炭酸ガスの持ちが良く、底の中央から立ちのぼる泡を視覚的に愉しむことができます。</p> <p>G 007</p>	<p>フルート型シャンパングラス</p>  <p>シャンパンを飲むためのグラス。細長いフルート型は炭酸ガスの持ちが良く、底の中央から立ちのぼる泡を視覚的に愉しむことができます。</p> <p>G 077 D 633</p>	<p>シャンパングラス (シャンパンソーサー)</p>  <p>シャンパンを飲むためのグラス。口の部分が広いソーサー型は、お祝いの席での乾杯やカクテル、ソフトドリンクにも使われる。</p> <p>G 008 D 503</p>	<p>シェリーグラス</p>  <p>スペイン産のシェリー酒を味わうのにふさわしいとされるグラス。ワイングラスより、ひとまわり小さい。</p> <p>G 009 D 523</p>	<p>ゴブレット</p>  <p>おもに水飲み用に使われる大ぶりのステムグラス。ビール、ジュース用としても最適。容量は240ml～360ml。</p> <p>D 552</p>
<p>リキュールグラス</p>  <p>リキュール (甘いアルコール) を飲むためのグラス。形はシャンパングラスに似ているが、かなり小さい。</p> <p>G 006</p>	<p>ブランデーグラス</p>  <p>香りを逃がさぬようチューリップ型に口がすぼまった大型グラス。このグラスには香りを愉しめるよう、注ぐブランデーは30ml位がベスト。</p> <p>D 521</p>	<p>サワーグラス</p>  <p>サワーを飲むための120ml程度の中型グラス。シェリーグラスよりひとまわり大きい。日本では足付きのデザインが多く使われる。</p> <p>D 524</p>	<p>カクテルグラス</p>  <p>カクテル専用グラス。逆三角形の形が代表的。ショットグラスと呼ばれるカクテルの多くはこのグラスで飲まれる。</p> <p>D 522</p>	<p>ビールジョッキ</p>  <p>ビールなどを飲むときに使われる、ガラス製、陶製などの容器の総称。</p> <p>D 551</p>

※記載の金額は全て税別表記となります。予めご了承いただきますようお願い申し上げます。

品番	品名	料金	容量・サイズ (下段は用途)
	D 505 デミタス スプーン	¥30	(長さ) 12cm ティー・コーヒー用スプーンより小ぶりの、名前の通りデミタスカップでエスプレッソなどを飲む場合に添えられます。
	D 507 ヴィヨン スプーン	¥30	(長さ) 15cm ヴィヨンスープ用のスプーンです。スプーンより小ぶりで小さめのスープ皿やカップスープ用に使います。
	D 509 バターナイフ	¥30	(長さ) 15cm バターをバターディッシュ (バターを入れる容器) から取り分けるのに使います。テーブル毎にバターディッシュと一緒にセッティングします。
	D 511 ミート ナイフ	¥60	(長さ) 24.5cm コース料理の主菜用に使われるナイフです。肉料理や、ソースが少ない魚料理にも使われます。食事用としては一番大きいナイフです。前菜用もミートナイフを使用することがあります。
	D 512 ミート フォーク	¥60	(長さ) 21cm コース料理の主菜用に使われるフォークです。ミートナイフと同様に肉料理・魚料理どちらにも使われ大きさも一番大きくなっています。ミートフォークも前菜用に使われます。
	D 513 フィッシュ ナイフ	¥60	(長さ) 22cm ミートナイフよりやや小振り、一般に先端が鋭角になっていて、刃先があまり鋭くないナイフです。最近ではミートナイフを使う場合も多くなっています。
	D 514 フィッシュ フォーク	¥60	(長さ) 19cm フィッシュナイフと同様にミートフォークよりやや小振り、大きさもフィッシュナイフに合せています。
	D 515 フィッシュ ソース スプーン	¥60	(長さ) 19cm 魚料理のソースをすくうための平らな特殊なスプーンです。
	D 516 デザート ナイフ	¥45	(長さ) 22.5cm ミートナイフよりも小ぶりでデザートだけではなく、前菜、チーズ用にも使われます。
	D 517 デザート フォーク	¥45	(長さ) 19cm ミートフォークよりも小ぶりで前菜、チーズ用にも使われます。
	D 518 デザート スプーン	¥45	(長さ) 19.5cm ソースの多い前菜やスープ仕立ての前菜にも使われます。
	D 533 メロン スプーン	¥45	(長さ) 20cm メロンやスイカ用のスプーンです。先が種を取りやすく工夫されています。
	D 534 ロング スプーン	¥45	(長さ) 19cm クリームソーダやパフェ用のスプーンでソーダスプーンのことです。ハンドルが長くなっています。
	D 535 グレープフルーツ スプーン	¥45	(長さ) 15.5cm グレープフルーツ用のスプーンです。皿の淵がギザギザになっており果実をとりやすくしています。
	D 536 アイスクリーム スプーン	¥45	(長さ) 13.5cm アイスクリーム用のスプーンです。アイスクリームがすくい易くなっています。
	D 537 コーヒー・ティー スプーン	¥30	(長さ) 14.5cm 普通のカップ&ソーサーに添えられるティー・コーヒー用のスプーンです。
	D 538 フルーツ ナイフ	¥45	(長さ) 17cm デザートナイフよりやや小振り、果物用のナイフです。また果物だけでなくチーズ用にも使われます。
	D 4557 レモントング	¥60	(長さ) 9.5cm レモン用の小さなトングです。レモンやライムのスライス用に使われます。

※記載の金額は全て税別表記となります。予めご了承いただきますようお願い申し上げます。

品番	品名	料金	容量・サイズ (下段は用途)
	D 539 カクテル フォーク	¥45	(長さ) 15cm オイスターやムール貝などの貝類を殻付きで調理された料理に添えられる、小型フォークで、特殊なカトラリーです。
	D 540 オイスター フォーク	¥45	(長さ) 14cm オイスターやムール貝などの貝類を殻付きで調理された料理に添えられる、小型で幅広のフォークで、特殊なカトラリーです。
	D 541 ケーキ フォーク	¥45	(長さ) 15.5cm ティー・コーヒースプーンと大きさが揃ったフォークです。
	D 542 フルーツ フォーク	¥45	(長さ) 16.2cm ティー・コーヒースプーンと大きさが揃ったフォークです。小さく切った果物をお出しするだけならば、このフォークで充分です。
	D 543 シュガー レードル	¥45	(長さ) 12.5cm シュガーボット用のスプーンです。シュガーをすくい易くなっています。
	D 544 グレービー レードル	¥45	(長さ) 14.4cm ソースポットのグレービーソースを取るのに使うソース用のレードルスプーンです。
	D 545 ソース レードル	¥45	(長さ) 17cm ソースポットのソースを取るのに使うソース用のレードルスプーンです。
	D 546 スープ スプーン	¥45	(長さ) 18cm テーブルスプーンよりスープをすくう部分の径が大きく、長さが短くなっていて、スープを飲むのに適した形状になっています。
	D 547 テーブル スプーン	¥60	(長さ) 21.5cm コース料理の主菜用に使われるスプーンで、フィヤベースなどのスープ仕立ての魚料理、シチューなどの肉料理に使われます。また、スープにも使われます。
	D 548 ケーキ サーバー	¥150	(長さ) 26.5cm 切り分けたケーキを取り分ける時に使う、先が平べったいサーバーです。
	D 631 バタースプレーター	¥30	(長さ) 14cm バターディッシュ (バターを入れる容器) からバターを取り出すためのカトラリーです。
	D 556 サービス スプーン	¥40	(長さ) 21cm ビュッフェスタイル等の料理を取り分けるスプーンです。フルコース (着席) の場合はウエイターが取り分け用に使用します。
	D 557 サービス フォーク	¥40	(長さ) 22.5cm ビュッフェスタイル等の料理を取り分けるフォークです。フルコース (着席) の場合はウエイターが取り分け用に使用します。
	D 5533 中華用 サービス スプーン	¥45	(長さ) 19.5cm 平らな形状をしているので、中華料理を取り分けるのに適したサービススプーンです。
	D 559 サービス トング	¥60	(長さ) 22.5cm フォークとスプーンの使用が一緒になったトングです。サービススプーン、サービスフォークと同様に使用できます。
	D 500 フードトング	¥60	(長さ) 23cm 主に料理に傷をつけずに取り分けるのに使用するトングです。形状が平らなのでフレッド (パン) 用には最適です。
	D 4556 ケーキトング	¥60	(長さ) 21.5cm ケーキの取り分け用に使用するトングです。波形の形状がケーキをやわらかく挟み込みます。

※記載の金額は全て税別表記となります。予めご了承いただきますようお願い申し上げます。

テーブルセッティングの基本例

■ 国内有名ホテルのフルコースセッティング例

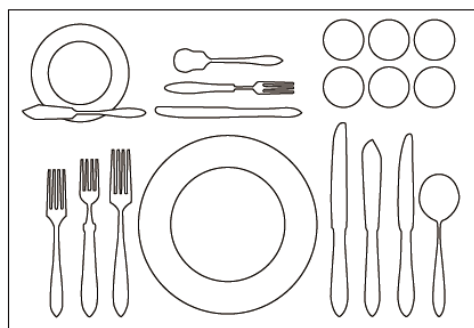

上：バターナイフ
左から
デザートフォーク
フィッシュフォーク
ミートフォーク

上から
アイスクリームスプーン
フルーツフォーク
フルーツナイフ

右から
スプースプーン
フィッシュナイフ
ミートナイフ

■ イギリス・デザインセンターのフルコースセッティング例 1

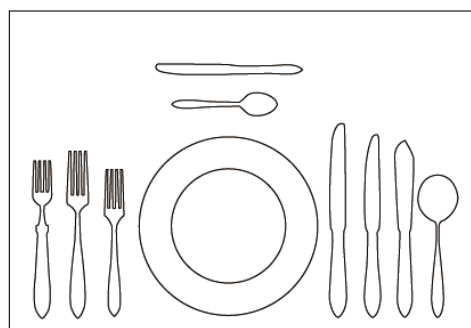

左から
フィッシュフォーク
ミートフォーク
デザートフォーク

上から
チーズナイフ
(フルーツナイフ)
ティースプーン

右から
スプースプーン
フィッシュナイフ
ミートナイフ
デザートナイフ

■ イギリス・デザインセンターのフルコースセッティング例 2

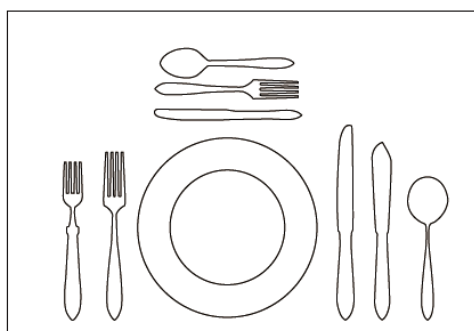

左から
フィッシュフォーク
ミートフォーク

上から
デザートスプーン
デザートフォーク
チーズナイフ
(フルーツナイフ)

右から
スプースプーン
フィッシュナイフ
ミートナイフ

■ ブランチ/ランチセッティング例

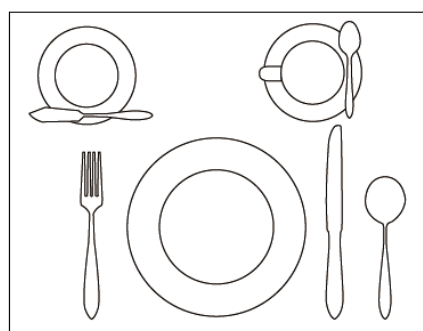

上：バターナイフ
デザートフォーク

上：ティースプーン
右から
スプースプーン
(ヴィヨンスプーン)
デザートナイフ

■ 欧州のブランチ/ランチセッティング例

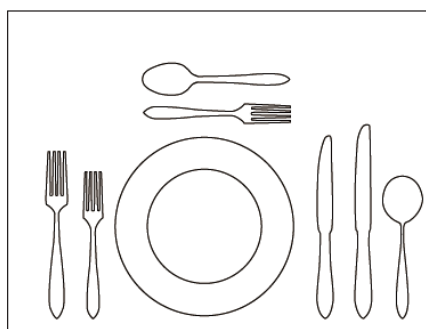

左から
ミートフォーク
デザートフォーク

上から
デザートスプーン
デザートフォーク

右から
スプースプーン
ミートナイフ
デザートナイフ

■ 米国のブランチ/ランチセッティング例

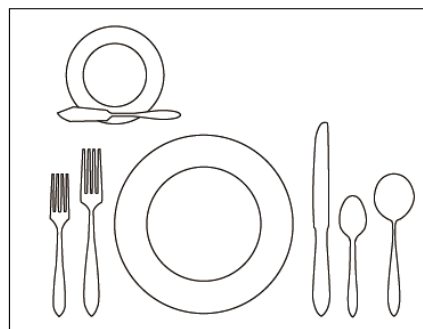

上：バターナイフ
左から
デザートフォーク
ミートフォーク

右から
スプースプーン
ティースプーン
デザートナイフ

※記載の金額は全て税別表記となります。予めご了承いただきますようお願い申し上げます。

■ ローストビーフ ワゴン 〈角〉

ローストビーフのカットサービス等、肉類のカットにはかかせないワゴンです。



品番	サイズ	料金
A001	サイズ詳細参照	¥27,000

■固形燃料は別売

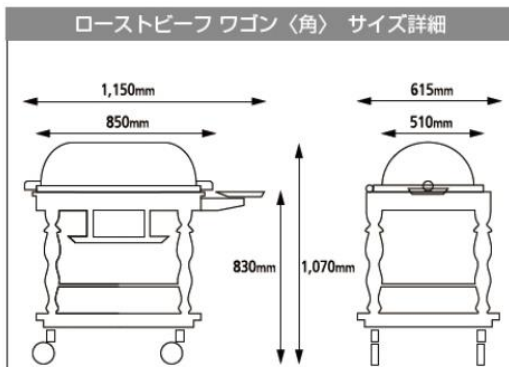

■ シャンパンタワー

簡単に本格的シャンパンタワーができます。

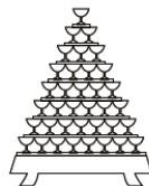

グラスの並び方
 ● 8段目
 ● 7段目
 ● 6段目
 ● 5段目
 1段目から
 4段目までは
 グラスを2列
 に並びます。

セレモニー&パーティ備品
 カタログ
 を参考にして下さい。

■ ホットフーズ ワゴン

温かい料理をサービスするためのワゴンです。



品番	サイズ	料金
A003	1,200mm×600mm×(高さ)770mm	¥18,000

■固形燃料は別売

■ カービングナイフ・フォークセット

ローストビーフや肉類のカット用ナイフ・フォークのセットです。



品番	サイズ	料金
D596	ナイフ：410mm・フォーク：340mm	¥450

■ チョコファウンテン



品番	サイズ	料金
A5949	(5段) 直径 436mm × 高さ 777mm (3段) 直径 338mm × 高さ 532mm	¥22,500

■チョコレート量：2kg(3段) / 4kg(5段)
 ■電源：100V ■電力：250W

※写真はイメージです

※ご注文の際に、3段か5段をご指定ください。
 ※チョコレートを別途ご用意することも可能です。
 詳細は、お問い合わせください。

※記載の金額は全て税別表記となります。予めご了承いただきますようお願い申し上げます。

■ ロイヤルサービス ワゴン & コンチネンタル コーヒーアン



コンチネンタル
コーヒーアン

ロイヤルサービス
ワゴン

●注：写真はワゴンの上にコーヒーアンをセットしたものです。
それぞれ個別にレンタルします。

ロイヤルサービス ワゴン		
品番	サイズ	料 金
A004	サイズ詳細参照	¥15,000

コンチネンタル コーヒーアン		
品番	サイズ	料 金
A005	サイズ詳細参照	¥12,000

- 固形燃料は別売です。P70 をご覧ください。
 - 上部球形の外容器に熱湯を 11 リットル入れ（最初の注湯で長時間保ちます。）、内容器に約 80℃のコーヒー（19 リットルまで入ります）を入れて、適温が保てます。
- ※特大固型燃料を全開で使った場合、約 1 時間～2 時間もちます。

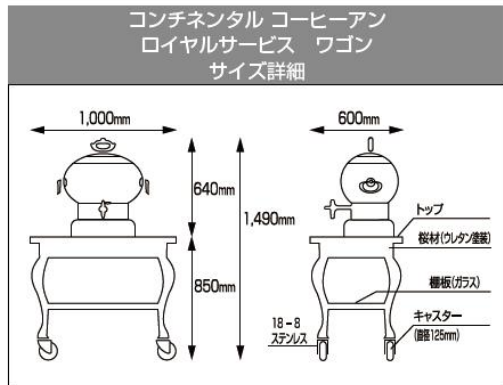

■ ダックプレス（銀メッキ付）

鴨をレアに焼き、圧力によりソースとして肉汁を取り出すためのプレス器です。



品番	サイズ	料 金
A006	(高さ) 450mm	¥30,000

■ サービスワゴン

皿料理、ドリンク類等の提供、また、食器を下げる際に便利なワゴンです。



品番	サイズ	料 金
D600	860mm×450mm× (高さ)830mm	¥3,750

オードブル台

パーティーを華やかに演出する段差の美しいオードブル台です。オードブル、フルーツ、デザート類等を豪華に盛り付けることができます。最頭部の王冠類（別料金 41 ページ参照）は用途に合わせて換えることができ、フルーツやエビ等を盛り付けることができます。

■ 4 段オードブル台



「王冠」、「えび掛け」はセットです。
（写真のクィーン冠は別途料金）

品番	サイズ	料金
B111	サイズ詳細参照	¥15,000

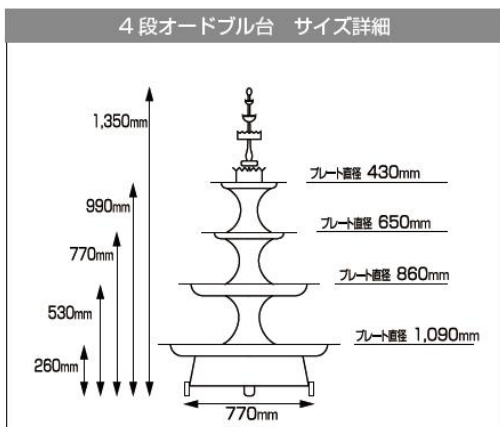

写真のクィーン冠を使用した場合の総高は 1,016 ミリになります。

※ 王冠類は 41 ページにございます。

■ 3 段オードブル台



品番	サイズ	料金
B112	大：855mm（最大直径）×705mm（高さ） プレート1：直径430mm プレート2：直径650mm プレート3：直径855mm	¥9,000
B113	中：705mm（最大直径）×665mm（高さ） プレート1：直径380mm プレート2：直径540mm プレート3：直径705mm	¥7,500
B114	小：540mm（最大直径）×585mm（高さ） プレート1：直径330mm プレート2：直径430mm プレート3：直径540mm	¥6,750

※ 下記サイズ詳細を参照ください。

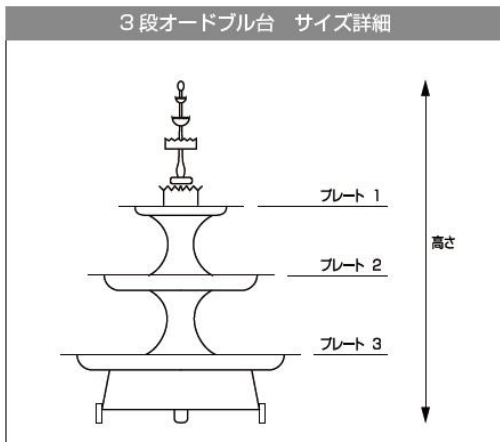

※記載の金額は全て税別表記となります。予めご了承いただきますようお願い申し上げます。

■ 幅広 手付角皿 〈木枠台付〉

オードブルやケーキ等をのせてテーブルの上に据え置くタイプの角皿です。皿の周りは木枠台になっており、高級感を演出します。



品番	サイズ	料金
B133	840mm×650mm×100mm ステンレストレー：650mm×530mm	¥11,250

■ 丸オードブル台 〈木枠台付〉

オードブルやケーキ等をのせてテーブルの上に据え置くタイプの丸皿です。皿の周りは木枠台になっており、高級感を演出します。



品番	サイズ	料金
B171	970mm (直径) × 85mm (高さ)	¥13,500

■ ウェディングケーキ台 〈小〉 (袴台なし)

大きなケーキ (ホール) をのせるケーキ台です。



品番	サイズ	料金
B167	小：750mm (直径) × 225mm (高さ)	¥12,000

■ ウェディングケーキ台 (袴台付)

ケーキ台と袴台はセパレートすることができます。



品番	サイズ	料金
B168	大 (A) 600mm× (B) 90mm× (C) 210mm× (D) 830mm	¥12,000
B169	中 (A) 480mm× (B) 90mm× (C) 200mm× (D) 680mm	¥9,750
B170	小 (A) 360mm× (B) 90mm× (C) 200mm× (D) 560mm	¥8,250

■ ウェディングトーチ



セレモニー&パーティ備品
カタログ
を参考にして下さい。

■ ウェディングケーキナイフ 〈銀メッキ付〉



セレモニー&パーティ備品
カタログ
を参考にして下さい。

■ ウェディングケーキナイフ



セレモニー&パーティ備品
カタログ
を参考にして下さい。

袴台付ウェディングケーキ台 サイズ詳細

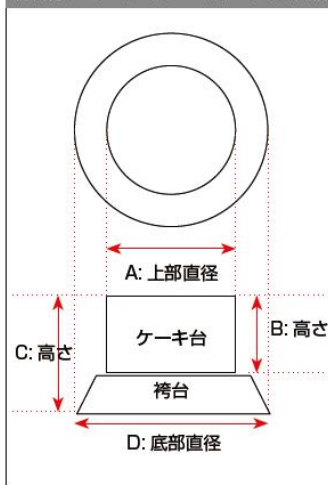

※記載の金額は全て税別表記となります。予めご了承いただきますようお願い申し上げます。

■ 氷細工台

台木の上に銀紙（ホイル）等を敷き、氷の彫刻を演出する台です。また、クラッシュアイスを下に敷き詰め、冷製オードブル台としてもご利用いただけます。



品番	サイズ	料金
B116	48インチ: 1,200mm×780mm× (高さ) 200mm	¥12,750
B117	38インチ: 950mm×640mm× (高さ) 200mm	¥10,500
B118	30インチ: 770mm×500mm× (高さ) 190mm	¥8,250

■ 角 盆 (手無)・かざり台

多目的用途の角盆です。おおきめなオードブル皿として、また、ケーキ・デザート類等幅広くご利用いただけます。
※38～60インチと大きめですので差し替え用には適しません。



※写真は角盆・かざり台のセットです。

角 盆 (手無)

品番	サイズ	料金
B199	60インチ 1,530mm×910mm	¥18,000
B119	48インチ 1,230mm×800mm	¥7,500
B121	38インチ 1,000mm×670mm	¥5,250

かざり台

品番	サイズ	料金
B200	60インチ: 1,500mm×880mm× (高さ) 240mm	¥18,000
B120	48インチ: 1,200mm×780mm× (高さ) 200mm	¥7,500
B122	38インチ: 950mm×640mm× (高さ) 200mm	¥5,250

■ 角 盆 (手付)

取手が付いていますのでオードブルやケーキ、またはドリンク等をお客様の目の前まで運ぶ演出に最適です。また、かざり台にセットすれば据え置く事も、差し替える事もできる万能型の角盆です。



品番	サイズ	料金
B123	30インチ 780mm×515mm	¥3,000
B125	26インチ 680mm×495mm	¥2,400
B127	24インチ 620mm×455mm	¥1,800
B129	20インチ 525mm×390mm	¥1,200
B131	18インチ 475mm×360mm	¥1,050

■ かざり台

手付き角盆用のかざり台です。



品番	サイズ	料金
B124	30インチ 770mm×500mm× (高さ) 170mm	¥3,000
B126	26インチ 650mm×480mm× (高さ) 150mm	¥2,400
B128	24インチ 600mm×440mm× (高さ) 150mm	¥1,800
B130	20インチ 515mm×385mm× (高さ) 150mm	¥1,200
B132	18インチ 470mm×370mm× (高さ) 150mm	¥1,050

※記載の金額は全て税別表記となります。予めご了承いただきますようお願い申し上げます。

■ 2ッ割角 盆

オードブルやケーキ等、2種類のお料理を同時に盛り付け提供することができます。



品番	サイズ	料金
B134	30 インチ 780mm×515mm	¥3,750
B135	24 インチ 620mm×455mm	¥3,000
B136	20 インチ 525mm×390mm	¥2,250

■ 3ッ割角 盆

オードブルやケーキ等、3種類のお料理を同時に盛り付け提供することができます。



品番	サイズ	料金
B137	30 インチ 780mm×515mm	¥3,750

■ 小判皿・かざり台

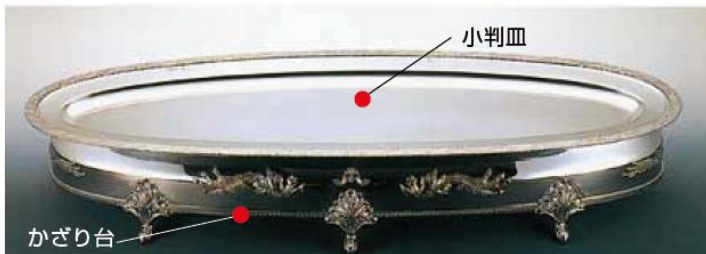

小判(楕円)型のお皿です。オードブルやデザート等、幅広くご利用いただけます。

16 インチから 48 インチまでサイズをご用意しています。

※40・48 インチは 1m を超えるので差し替え用には不向きです。差し替え用には 16～30 インチが適しています。

●注：写真は 48 インチ小判皿をかざり台 (48 インチ) にセットしたものです。

小判皿



品番	サイズ	料金
B138	48 インチ 1,245mm×415mm	¥7,500
B201	40 インチ 1,035mm×750mm	¥7,500
B140	30 インチ 760mm×550mm	¥3,000
B142	24 インチ 635mm×470mm	¥1,350
B144	20 インチ 535mm×375mm	¥1,200
B146	18 インチ 480mm×330mm	¥1,050
B205	16 インチ 435mm×305mm	¥900

小判皿用かざり台



品番	サイズ	料金
B139	48 インチ 1,170mm×420mm× (高さ) 180mm	¥7,500
B202	40 インチ 930mm×700mm× (高さ) 180mm	¥7,500
B141	30 インチ 685mm×475mm× (高さ) 180mm	¥3,000
B143	24 インチ 560mm×405mm× (高さ) 170mm	¥1,350
B145	20 インチ 465mm×310mm× (高さ) 150mm	¥1,200
B147	18 インチ 420mm×280mm× (高さ) 145mm	¥1,050
B206	16 インチ 325mm×195mm× (高さ) 135mm	¥900

※記載の金額は全て税別表記となります。予めご了承いただきますようお願い申し上げます。

■ 丸 皿

円タイプのお皿です。オードブルやデザート等幅広くご利用いただけます。

※42・30インチは差替用には不向きです。差替用には14～24インチが適しています。



品番	サイズ	料 金
B203	42インチ (直径) 1,060mm	¥12,000
B148	30インチ (直径) 790mm	¥7,500
B150	24インチ (直径) 630mm	¥3,750
B152	20インチ (直径) 525mm	¥1,350
B154	18インチ (直径) 480mm	¥1,200
B207	16インチ (直径) 425mm	¥1,050
B209	14インチ (直径) 380mm	¥900

■ 丸皿用かざり台



品番	サイズ	料 金
B204	42インチ (直径) 900mm× (高さ) 180mm	¥12,000
B149	30インチ (直径) 660mm× (高さ) 180mm	¥7,500
B151	24インチ (直径) 520mm× (高さ) 170mm	¥3,750
B153	20インチ (直径) 460mm× (高さ) 170mm	¥1,350
B155	18インチ (直径) 420mm× (高さ) 160mm	¥1,200
B208	16インチ (直径) 365mm× (高さ) 155mm	¥1,050
B210	14インチ (直径) 320mm× (高さ) 150mm	¥900

■ 魚 皿

小判皿よりも楕円がきつく少し細長いタイプの小判皿(魚皿)です。オードブルやデザート等幅広くご利用いただけます。



品番	サイズ	料 金
B156	30インチ 785mm×405mm	¥3,000
B158	24インチ 635mm×335mm	¥1,350

■ 魚皿用かざり台



品番	サイズ	料 金
B157	30インチ 700mm×325mm× (高さ) 180mm	¥3,000
B159	24インチ 565mm×270mm× (高さ) 160mm	¥1,350

■ 菱形皿・かざり台

名前の通り、菱形タイプのお皿です。雰囲気を変えたりする時などに適しているオードブル皿です。

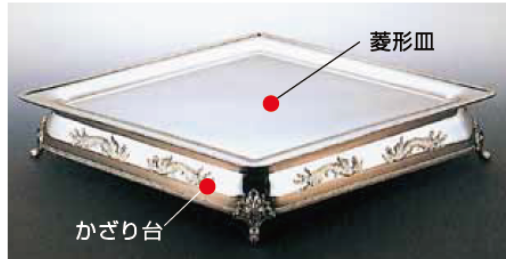

菱形皿		
品番	サイズ	料 金
B175	970mm×600mm	¥6,000

菱形皿かざり台		
品番	サイズ	料 金
B174	940mm×625mm× (高さ) 165mm	¥6,000

※記載の金額は全て税別表記となります。予めご了承いただきますようお願い申し上げます。

ローブ淵 銀メッキ付 盆皿・かざり台

高級感のある格式高いパーティーを演出するのに適した盆皿です。食器全体に銀メッキが施されていますので、ステンレス製の盆・皿とは輝きが格段に違います。(かざり台も銀メッキが施されています)

■ ローブ淵 角盆〈銀メッキ付〉



品番	サイズ	料金
B179	30 インチ 760mm×495mm	¥6,000
B181	24 インチ 600mm×435mm	¥4,500
B183	20 インチ 505mm×370mm	¥3,750

■ ローブ淵 角盆用かざり台〈銀メッキ付〉



品番	サイズ	料金
B180	30 インチ 770mm×500mm×(高さ)180mm	¥6,000
B182	24 インチ 600mm×440mm×(高さ)160mm	¥4,500
B184	20 インチ 515mm×385mm×(高さ)160mm	¥3,750

■ ローブ淵 小判皿〈銀メッキ付〉



品番	サイズ	料金
B191	30 インチ 760mm×550mm	¥6,000
B193	24 インチ 610mm×440mm	¥4,500
B195	20 インチ 510mm×350mm	¥3,000

■ ローブ淵 丸皿〈銀メッキ付〉



品番	サイズ	料金
B185	24 インチ (直径) 610mm	¥7,500
B187	20 インチ (直径) 505mm	¥4,500
B189	16 インチ (直径) 405mm	¥3,750

■ ローブ淵 丸皿用かざり台〈銀メッキ付〉



品番	サイズ	料金
B186	24 インチ (直径) 520mm×(高さ)180mm	¥7,500
B188	20 インチ (直径) 460mm×(高さ)160mm	¥4,500
B190	16 インチ (直径) 365mm×(高さ)160mm	¥3,750

■ ローブ淵 小判皿用かざり台〈銀メッキ付〉



品番	サイズ	料金
B192	30 インチ 685mm×475mm×(高さ)180mm	¥6,000
B194	24 インチ 560mm×405mm×(高さ)160mm	¥4,500
B196	20 インチ 465mm×310mm×(高さ)160mm	¥3,000

※記載の金額は全て税別表記となります。予めご了承いただきますようお願い申し上げます。

深皿

通常の盆皿より深さがありますので、汁等が多い料理に適しています。

■ 角深皿



品番	サイズ	料金
B160	24インチ 600mm×495mm×(深さ)45mm ※B128の「かざり台」とセット可能	¥2,250
B161	20インチ 505mm×370mm×(深さ)45mm ※B130の「かざり台」とセット可能	¥1,500

■ 小判深皿



品番	サイズ	料金
B164	24インチ 600mm×385mm×(深さ)45mm ※B143の「かざり台」とセット可能	¥2,250
B165	20インチ 505mm×370mm×(深さ)45mm ※「かざり台」とのセットはできません	¥1,500

■ 丸深皿



品番	サイズ	料金
B163	14インチ (直径)315mm×(深さ)45mm ※B210の「かざり台」とセット可能	¥1,200

■ 丸皿用 中板



丸皿（ステンレス製）の中に敷き、高低差をなくすための道具です。

品番	サイズ	料金
C307	20インチ (直径)384mm	¥300
C308	18インチ (直径)340mm	¥230

■ 小判皿用 中板



小判皿（ステンレス製）の中に敷き、高低差をなくすための道具です。

品番	サイズ	料金
C310	20インチ 396mm×239mm	¥300

皿用カバー

お料理をパーティーが始まるまで保護するカバーです。また、料理を運ぶ際にホコリ等から防ぎます。

■ 丸皿カバー



品番	サイズ	料金
C301	20インチ (直径)470mm (高さ)100mm	¥750

■ 小判皿カバー



品番	サイズ	料金
C303	24インチ 560mm×390mm×(高さ)105mm	¥750
C304	20インチ 460mm×310mm×(高さ)90mm	¥680

■ 魚皿カバー



品番	サイズ	料金
C306	24インチ 570mm×270mm×(高さ)90mm	¥750

※記載の金額は全て税別表記となります。予めご了承いただきますようお願い申し上げます。

ミラープレート

ケーキ、オードブル等をミラーの反射により、一段と美しく豪華に見せる演出をするプレートです。

※ ミラーはアクリル製、台座はステンレス製です。

■ 角ミラープレート



品番	サイズ	料金
C313	28 インチ 710mm×510mm× (高さ)90mm	¥3,750
C4314	27 インチ 680mm×510mm× (高さ)90mm	¥3,450
C314	26 インチ 660mm×460mm× (高さ)90mm	¥3,000
C315	24 インチ 610mm×460mm× (高さ)90mm	¥2,250

■ 六角ミラープレート



品番	サイズ	料金
C319	40 インチ A:1,000mm×B:880mm×C:500mm×D:90mm	¥7,500
C398	24 インチ A:605mm×B:525mm×C:300mm×D:90mm	¥4,500
C399	20 インチ A:510mm×B:440mm×C:260mm×D:90mm	¥3,000

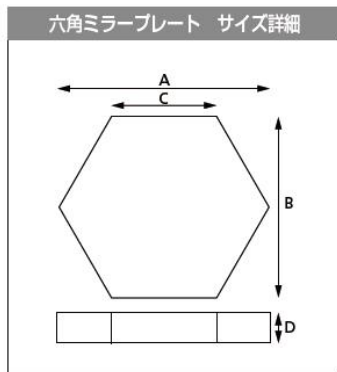

〈ミラー製品お取り扱いのご注意〉

- ※ ミラーはアクリル製で傷みやすいので、お取り扱いにはご注意ください。
- ※ お手入れの際は、熱湯での洗浄は厳禁、やわらかいスポンジで洗浄をお願いいたします。

■ 丸ミラープレート



品番	サイズ	料金
C316	24 インチ (直径)610mm× (高さ)90mm	¥3,000
C317	22 インチ (直径)560mm× (高さ)90mm	¥2,250
C318	20 インチ (直径)510mm× (高さ)90mm	¥1,800

■ 半丸ミラープレート



品番	サイズ	料金
C357	30 インチ A:765mm×B:385mm×C:90mm	¥6,000
C358	24 インチ A:605mm×B:305mm×C:90mm	¥4,500

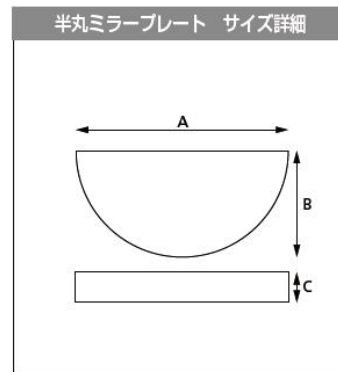

■ 末広ミラープレート



品番	サイズ	料金
C320	A:860mm×B:400mm×C:455mm×D:90mm	¥6,750

※ 末広ミラープレートを6個を並べると直径1,720mmの円形に並べることができます。

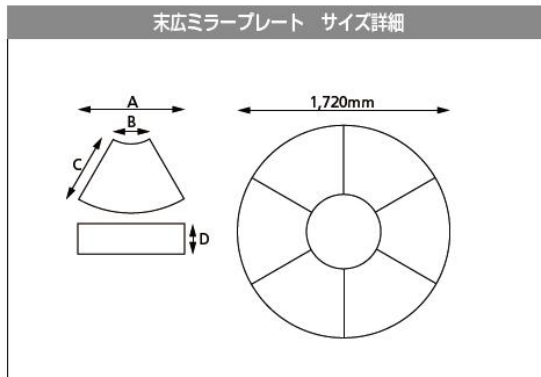

■ 銀メッキ付きミラープレート

ミラー以外の部分に銀メッキを施してある高級感あふれるミラープレートです。

※ ミラーはアクリル製、台座はステンレス製・銀メッキです。

■ L型角ミラープレート〈銀メッキ付〉



品番	サイズ	料金
C362	30インチ 760mm×510mm×(高さ)85mm	¥6,000
C363	24インチ 610mm×460mm×(高さ)85mm	¥5,250
C364	20インチ 510mm×360mm×(高さ)85mm	¥4,500

■ L型小判ミラープレート〈銀メッキ付〉



品番	サイズ	料金
C367	24インチ 615mm×450mm×(高さ)85mm	¥5,250
C368	20インチ 515mm×350mm×(高さ)85mm	¥3,750

■ L型丸ミラープレート〈銀メッキ付〉



品番	サイズ	料金
C365	24インチ (直径)610mm×(高さ)85mm	¥5,250
C366	20インチ (直径)510mm×(高さ)85mm	¥3,750

〈ミラー製品お取り扱いのご注意〉

- ※ ミラーはアクリル製で傷みやすいので、お取り扱いにはご注意ください。
- ※ お手入れの際は、熱湯での洗浄は厳禁、やわらかいスポンジで洗浄をお願いいたします。
- ※ 目立つ傷がついた場合は、別途補修費用を申し受ける場合があります。

※記載の金額は全て税別表記となります。予めご了承いただきますようお願い申し上げます。

ステンレス製チーフینگ (温台)

主に温物の料理をパーティーの間、温めておくために使用する温台です。湯をはり、下部から固形燃料を使用して保温します。
 ※ 固形燃料用ポットは1台に1つセットされています。/ ※ ご使用時の空焚きには十分ご注意ください。/ ※ 手付中皿のみのレンタルも可能です。

■ 角チーフینگ シングル (S)



品番	サイズ	料金
C321	26 インチ A:780mm×B:660mm×C:405mm×D:330mm×E:240mm	¥2,250
C322	22 インチ A:660mm×B:560mm×C:360mm×D:290mm×E:230mm	¥1,950
C323	20 インチ A:610mm×B:505mm×C:325mm×D:290mm×E:225mm	¥1,800



品番	サイズ	料金
C324	16 インチ A:510mm×B:415mm×C:270mm×D:240mm×E:190mm	¥1,200

※ 16 インチのカバーはつまみ仕様です。

角チーフینگ シングル サイズ詳細

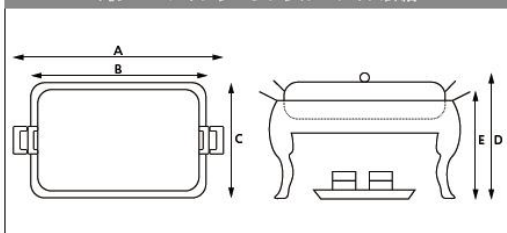

※ 固形燃料は別売りです。併せてご注文ください。

■ 角チーフینگ用フードパン (差し替え用中皿)

サイズ	料金	サイズ	料金
16 インチ (S)	¥450	16 インチ (W)	¥450
20 インチ (S)	¥1,050	20 インチ (W)	¥1,050
22 インチ (S)	¥1,200	22 インチ (W)	¥1,200
26 インチ (S)	¥1,500	26 インチ (W)	¥1,500

※ 詳細はお問い合わせください

■ 角チーフینگ ダブル (W)

2種類の温料理を同時に盛り付けるときに使用する温台です。



品番	サイズ	料金
C325	26 インチ A:786mm×B:660mm×C:405mm×D:330mm×E:240mm	¥2,400
C326	22 インチ A:660mm×B:560mm×C:360mm×D:290mm×E:230mm	¥2,100
C327	20 インチ A:610mm×B:505mm×C:325mm×D:290mm×E:225mm	¥1,950
C328	16 インチ A:510mm×B:415mm×C:270mm×D:240mm×E:190mm	¥1,350

角チーフینگ ダブル サイズ詳細

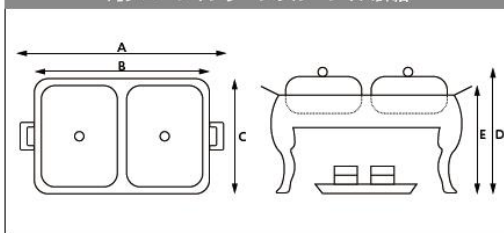

※ 固形燃料は別売りです。併せてご注文ください。

■ ユニット角チーフینگ



品番	サイズ	料金
C333	24 インチ 600mm×435mm×(高さ) 250mm	¥4,500

※ 記載の金額は全て税別表記となります。予めご了承いただきますようお願い申し上げます。

ステンレス製チェーフィング (温台)

■ 丸チェーフィング



品番	サイズ	料金
C329	18 インチ A:550mm×B:450mm×C:320mm×D:230mm	¥2,250



品番	サイズ	料金
C330	13.5 インチ A:430mm×B:320mm×C:310mm×D:190mm	¥1,800

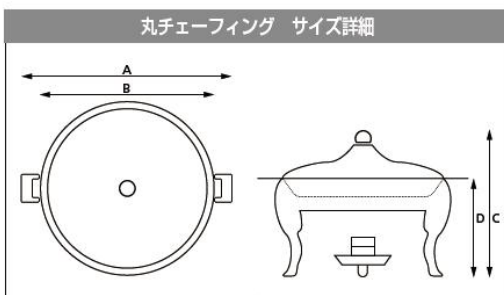

~販売品~

固形燃料 ※税別

- S1112 大缶 400円
ケース:60ケ入 21,735円
日本製・220g(燃焼時間120分)
- S1113 中缶 330円
ケース:63ケ入 18,852円
日本製・160g(燃焼時間70分)
- S1114 小缶 230円
ケース:120ケ入 23,625円
日本製・100g(燃焼時間60分)



■ 小判チェーフィング



品番	サイズ	料金
C331	20 インチ A:610mm×B:510mm×C:370mm×D:310mm×E:220mm	¥2,250
C332	15.5 インチ A:485mm×B:410mm×C:280mm×D:260mm×E:190mm	¥1,500

小判チェーフィング シングル サイズ詳細

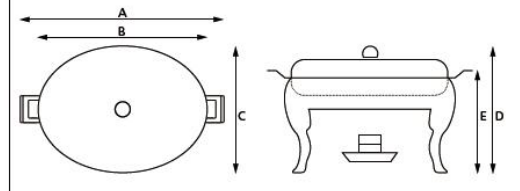

※固形燃料は別売りです。併せてご注文ください。

■ 電気チェーフィングヒーター

固形燃料を使用しないで温める場合に使用する電気ヒーターです。当社の全てのチェーフィングに対応しております。



品番	サイズ	料金
C395	(直径) 125mm×(高さ) 120mm	¥750

- 使用電力: 100V・240W
(50hz・60hz 共用)
- 重量: 約 1kg
- コード長: 有効長約 1.5m
- ※2台連結可能

※記載の金額は全て税別表記となります。予めご了承いただきますようお願い申し上げます。

銀メッキ付チェーフィング等 (温台)

※固形燃料は別売りです

主に温物の料理をパーティーの間、温めておくために使用する温台です。湯をはり、下部から固形燃料を使用して保温します。全体に銀メッキが施されているチェーフィングです。パーティーを豪華に格調高く演出するのに最適です。

※ 固形燃料ポットは銀メッキではありません。

■ 小判回転チェーフィング〈銀メッキ付〉



品番	サイズ	料金
C372	18 インチ 540mm×400mm× (高さ) 410mm	¥7,500

■ バロン 角チェーフィング〈銀メッキ付〉



品番	サイズ	料金
C374	26 インチ 800mm×390mm× (高さ) 385mm	¥7,500
C375	20 インチ 595mm×325mm× (高さ) 350mm	¥6,000
C376	16 インチ 520mm×275mm× (高さ) 320mm	¥4,500

■ バロン 小判チェーフィング〈銀メッキ付〉

楕円タイプのチェーフィングです。



品番	サイズ	料金
C379	24 インチ 700mm×380mm× (高さ) 365mm	¥6,750
C380	20 インチ 590mm×365mm× (高さ) 350mm	¥6,000
C381	15.5 インチ 475mm×280mm× (高さ) 315mm	¥4,500

■ バロン 丸チェーフィング〈銀メッキ付〉



品番	サイズ	料金
C377	13 インチ (直径) 415mm× (高さ) 315mm	¥6,750
C378	10 インチ (直径) 340mm× (高さ) 300mm	¥4,500

■ バロン ダブルスープチェーフィング〈銀メッキ付〉

違う種類のスープを同時にお出しするときに便利です。



品番	サイズ	料金
C386	16リットル (8リットル×2) 660mm×405mm× (高さ) 420mm	¥12,000

■ バロン コーヒーアン (ステンレス製)



品番	料金
C385 12リットル	¥7,500
サイズ:	(直径) 330mm× (高さ) 690mm

※記載の金額は全て税別表記となります。予めご了承いただきますようお願い申し上げます。

銀メッキ付 チェーフィング (温台)

※固形燃料は別売りです

■ パロン スープチェーフィング 〈銀メッキ付〉

主にスープを温めるためのチェーフィングです。



品番	サイズ	料金
C382	2リットル (直径) 325mm×(高さ) 345mm	¥6,000



品番	サイズ	料金
C383	5リットル (直径) 325mm×(高さ) 420mm	¥6,750
C384	8リットル (直径) 360mm×(高さ) 465mm	¥7,500

銅製チェーフィング (温台)

※固形燃料は別売りです

■ 銅 スープチェーフィング



品番	サイズ	料金
C387	8リットル (直径) 350mm×(高さ) 350mm	¥4,500

料理ウォーマー

パーティー会場のテーブルの上に置き、大皿の盛り込み料理を長時間温めておける便利な料理ウォーマーです。

■ ヒートランプウォーマー



品番	サイズ	料金
D598	450mm×350×530mm	¥1,500

■使用電力：100V・電灯 200W×2
※3段階高さ調整付

■ ルーコン 料理ウォーマー 〈電気 上式〉



品番	料金
C3346	¥7,500

サイズ：770mm×330mm×(高さ) 460mm

■使用電力：100V / 600W ■重量：4.2kg

■ ルーコン 料理ウォーマー 〈電気 上下式〉



品番	料金
C3345	¥12,000

サイズ：770mm×460mm×(高さ) 460mm

■使用電力：100V / 950W ■重量：13kg

※記載の金額は全て税別表記となります。予めご了承いただきますようお願い申し上げます。

■ ラクレット 〈電気式チーズ溶かし器〉



品番	サイズ	料金
C394	530mm×290mm× (高さ) 380mm	¥5,250
■使用電力：100V / 900W		

■ ルーコン ヒートプレート 〈10段 電気式〉

ステンレス製の皿 (写真参照) に温かい料理を盛った状態で料理をさめにくくするためのプレートウォーマーです。



品番	サイズ	料金
C396	380mm×230mm× (高さ) 525mm	¥15,000
■使用電力：100V / 1200W		

※写真は5段です

スープ用温台

■ スープウォーマー (ステンレス製)

主にスープを温める温台です。
※ 固形燃料は別売 (P70) です。



品番	サイズ	料金
C334	8リットル	¥2,700
A:340mm×B:300mm×C:440mm×D:350mm		

■ スープケトル (電気式)

主にスープを温める温台です。



品番	サイズ	料金
C393	12リットル (直径) 360mm× (高さ) 420mm	¥5,250

- 使用電力：100V・8A・800W (50hz・60hz 共用)
- コード長：1.8m
- 昇温時間：15℃～80℃ / 11L：約90分

■ 電気チェーフィングヒーター

固形燃料を使用しないで温める場合に使用する電気ヒーターです。



品番	サイズ	料金
C395	(直径) 125mm× (高さ) 120mm	¥750

- 使用電力：100V・240W (50hz・60hz 共用)
- 重量：約1kg
- コード長：有効長約1.5m

※2台連結可能
当社の全てのチェーフィングに対応しております。

スープウォーマー サイズ詳細

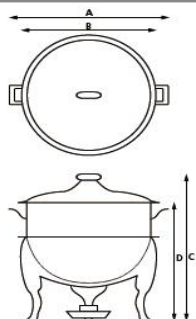

※記載の金額は全て税別表記となります。予めご了承いただきますようお願い申し上げます。

■ サーマンボード・かざり台

スモークサーモンや魚の刺身を盛付ける器としてご利用いただけます。



※写真はサーモンボード・かざり台のセットです。

サーモンボード		
品番	サイズ	料金
D574	特大 (全長) 1,000mm×580mm×230mm	¥1,500
D576	大 (全長) 850mm×440mm×185mm	¥1,200
D610	小 (全長) 530mm×285mm×140mm	¥900

かざり台		
品番	サイズ	料金
D575	特大 575mm×160mm× (高さ) 150mm	¥1,500
D577	大 450mm×160mm× (高さ) 130mm	¥1,200
D611	小 280mm×120mm× (高さ) 120mm	¥900

■ ハム カービング ラック



品番	サイズ	料金
D612	480mm×280mm× (高さ) 790mm	¥3,750

■ スワン レ・ショー 〈銀メッキ付〉



品番	サイズ	料金
D614	500mm×450mm	¥6,000

※ 固形燃料は別売です。

■ 魚 レ・ショー 〈銀メッキ付〉



品番	サイズ	料金
D615	大 750mm×440mm×120mm	¥6,000
D616	小 600mm×330mm×100mm	¥5,250

※ 固形燃料は別売です。

■ レ・ショー 〈銀メッキ付〉



品番	サイズ	料金
D618	350mm×250mm×140mm	¥3,000

※ 固形燃料は別売です。

※記載の金額は全て税別表記となります。予めご了承いただきますようお願い申し上げます。

■ 銅 サモワール

コーヒーアンとして使用します。



品番	サイズ	料金
D613	4.5リットル (直径) 230mm× (高さ) 420mm	¥5,250

■燃料：メチルアルコール

■ 銅 オーバルパン (カバー付)



品番	サイズ	料金
D621	320mm×240mm	¥4,500

■ 銅 オーバルパン



品番	サイズ	料金
D625	大 500mm×350mm× (深さ) 60mm	¥4,500
D626	中 450mm×330mm× (深さ) 55mm	¥3,750
D627	小 400mm×260mm× (深さ) 55mm	¥3,000

■ オーバルディッシュ

主にグラタンやドリア等に使用するお皿です。

※ 直火でのご使用はできません。



品番	サイズ	料金
D622	大 450mm×270mm× (高さ) 65mm	¥2,250
D623	中 390mm×240mm× (高さ) 60mm	¥1,800
D624	小 365mm×220mm× (高さ) 50mm	¥1,500

※記載の金額は全て税別表記となります。予めご了承くださいませようお願い申し上げます。

スープチューリン

お客様の席へ直接スープをサービスする場合に最適です。



■ 小判スープチューリン (写真右)

品番	サイズ	料金
C335	大: 3.3リットル 300mm×200mm×(高さ) 230mm	¥1,050

■ 丸スープチューリン (写真左)

品番	サイズ	料金
C336	大: 3リットル (直径) 260mm×(高さ) 220mm	¥1,050

■ スープレードル



品番	サイズ	料金
C337	大 90cc (長さ) 300mm	¥75
C338	小 40cc (長さ) 245mm	¥60

■ ソースポット



品番	サイズ	料金
C343	中 320cc (本体長さ) 160mm×(幅) 95mm (本体高さ) 80mm (取手を含めた高さ) 130mm	¥150
D545	ソース レードル (長さ) 170mm	¥45

■ フラット ケーキスタンド

ケーキ(ホール)を乗せる高さのあるスタンドです。



品番	サイズ	料金
D571	14インチ (直径) 355mm×(高さ) 145mm	¥1,500
D569	10インチ (直径) 255mm×(高さ) 145mm	¥1,200



品番	サイズ	料金
D628	大 (直径) 365mm×(高さ) 90mm	¥1,500
D629	小 (直径) 315mm×(高さ) 90mm	¥1,050

■ フルーツコンポート

フルーツ盛等に使用します。



品番	サイズ	料金
C339	20インチ (直径) 540mm×(高さ) 265mm	¥1,500
C340	16インチ (直径) 430mm×(高さ) 230mm	¥900

■ フルーツスタンド



品番	サイズ	料金
C370	11.5インチ (直径) 285mm×(高さ) 170mm	¥750

■ フルーツ サラダボール

ガラスボールとステンレス製の器の間にクラッシュアイスを敷き詰めることで保冷のできるサラダボールです。



品番	サイズ	料金
D643	(直径) 300mm×(高さ) 260mm	¥3,000

■ バターディッシュ

中にクラッシュアイスを敷いてバターを冷やし、お客様にお出しします。



品番	サイズ	料金
D630	(直径) 95mm × (高さ) 100mm	¥1,500

■ バタースプレーター



品番	サイズ	料金
D631	(長さ) 14cm	¥30

■ パンバスケット

上にクロスを敷き、切り分けたパンを乗せます。



品番	サイズ	料金
D572	280mm × 175mm × (高さ) 45mm	¥750

■ チボリ ウォーターポット



品番	サイズ	料金
C342	1.9リットル (直径) 120mm × (高さ) 230mm	¥450

■ M型 ウォーターポット



品番	サイズ	料金
C344	1.8リットル (直径) 120mm × (高さ) 210mm	¥450

■ コーヒーポット



品番	サイズ	料金
C345	5人用 750cc (直径) 100mm × (高さ) 175mm	¥450

■ ティーポット



品番	サイズ	料金
C346	5人用 670cc (直径) 105mm × (高さ) 148mm	¥450

■ シュガーポット



品番	サイズ	料金
C347	(直径) 80mm × (高さ) 85mm	¥300

■ ミルクポット



品番	サイズ	料金
C348	160cc (直径) 65mm × (高さ) 95mm	¥300

※記載の金額は全て税別表記となります。予めご了承いただきますようお願い申し上げます。

■ スーパーシャンパンクーラー

器の中にクラッシュアイスを敷き詰めて保冷します。

サイズ〈大〉はかなり大きめなので、華やかでインパクトのある演出が可能です。



品番	サイズ	料金
D639	大 (直径) 580mm× (高さ) 420mm	¥15,000



品番	サイズ	料金
D640	中 (直径) 356mm× (高さ) 250mm	¥4,500
D641	小 (直径) 305mm× (高さ) 220mm	¥3,000

■ パンチボールセット

レードル 1 本とパンチカップが 12 個セットになっています。(ステンレス製)



品番	サイズ	料金
C341	12リットル(直径) 400mm× (高さ) 270mm	¥3,750

■ ガラス パンチボールセット〈ガラス製〉

レードル 1 本とパンチカップが 12 個セットになっています。



品番	サイズ	料金
D642	5リットル (直径) 300mm× (高さ) 300mm	¥2,250

※ カップをつり下げる金具はありません。

※ 器と台座はセパレートです。

※記載の金額は全て税別表記となります。予めご了承いただきますようお願い申し上げます。

■ ワインクーラー



品番	サイズ	料金
C349	大：フルボトル用（右） （直径）225mm×（高さ）215mm	¥750
C350	中：ハーフボトル用（左） （直径）190mm×（高さ）190mm	¥600

■ ワインクーラースタンド



C349 ワインクーラー（大／フルボトル用）をセットするのに最適なワインクーラースタンドです。

品番	サイズ	料金
C351	（直径）230mm×（高さ）625mm	¥750

■ 銅ワインクーラー・ワインクーラースタンド



※写真はワインクーラーとワインクーラースタンドのセットです。

銅 ワインクーラー

品番	サイズ	料金
C3347	（直径）180mm×（高さ）210mm	¥1,500

銅 ワインクーラースタンド

品番	サイズ	料金
C3348	（直径）150mm×（高さ）565mm	¥1,500

■ ワインボトルオープナー



テーブルに固定して使用するタイプのワインボトルオープナーです。

品番	サイズ	料金
C352	（長さ）280mm	¥1,500

※記載の金額は全て税別表記となります。予めご了承くださいませようお願い申し上げます。



■ パートレッカー

移動式のミニバーです。

品番	サイズ	料金
A008	1,020mm×550mm×(高さ)1,160mm	¥15,000
■重量：80kg		

■ グラス用 氷スコップ



品番	サイズ	料金
C355	(長さ) 175mm	¥450

■ レモントング



品番	サイズ	料金
D4557	95mm	¥60

■ アイスバール

ドリンク用の氷を入れる器です



品番	サイズ	料金
C353	4.2リットル (直径) 195mm×(高さ) 190mm	¥450

■ オーガナイザー



■ アイストング



品番	サイズ	料金
C354	(長さ) 145mm	¥75

■ パースプーン

カクテル等をつくる時にかき混ぜるスプーンです。



品番	サイズ	料金
C356	(長さ) 315mm	¥75

品番	サイズ	料金
C4564	1ヶ用 125×300×105mm	¥380
C4565	2ヶ用 290×260×115mm	¥750
C4566	スタンドセット 330×450×240mm	¥3,000

※記載の金額は全て税別表記となります。予めご了承いただきますようお願い申し上げます。

■ 5本立 キャンドルスタンド



品番	サイズ	料金
D567	355mm×(高さ)380mm	¥750

■ 3本立 キャンドルスタンド



品番	サイズ	料金
D568	355mm×(高さ)380mm	¥600

オードブル台用かざり冠

3段および4段オードブル台の頭頂部に取り付け、エビやフルーツなどを盛り付けるのに使用します。

■ 王冠



品番	サイズ	料金
D578	特大:(直径)200mm	¥450



品番	サイズ	料金
D579	大:(直径)150mm	¥300



品番	サイズ	料金
D580	小:(直径)100mm	¥150

■ クィーン冠セット



品番	サイズ	料金
D581	下:(直径)195mm	¥450



品番	サイズ	料金
D582	上 (直径)180mm×(高さ)180mm	¥450

■ エビカケ



品番	サイズ	料金
D583	大 (直径)125mm×(高さ)320mm	¥450



品番	サイズ	料金
D584	小 (直径)85mm×(高さ)200mm	¥300

※記載の金額は全て税別表記となります。予めご了承いただきますようお願い申し上げます。

■ オマールかざり

品番	サイズ	料金
D573	(長さ) 460mm	¥3,000



■ シャモかざり



品番	サイズ	料金
D652	左 (高さ) 230mm	¥1,500
D653	右 (高さ) 270mm	¥1,500

■ アヒルかざり



品番	サイズ	料金
D654	左 (高さ) 100mm	¥1,500
D655	右 (高さ) 220mm	¥1,500

■ キジかざり



品番	サイズ	料金
D656	左 (高さ) 220mm	¥1,500
D657	右 (高さ) 220mm	¥1,500

■ フラワーベース



品番	サイズ	料金
D647	(直径) 190mm×(高さ) 150mm	¥1,500

■ カuttingボード
〈トレー付〉



品番	サイズ	料金
D660	505mm×370mm	¥1,500

■ カuttingボード
〈トレー無〉



品番	サイズ	料金
D595	460mm×300mm	¥750

■ テーブルネームスタンド

名札のネーム部分はA～Z、1～100、漢字、全てに対応いたします。



品番	サイズ	料金
D562	(高さ) 720mm	¥450

■ ネームスタンド文字シール

片面2文字まで (両面同じ文字)

品番	サイズ	料金
D562	両面2文字まで その他 要相談	¥300

■ ナフキン立て



品番	サイズ	料金
D563	100mm×40×(高さ) 100mm	¥75

※記載の金額は全て税別表記となります。予めご了承いただきますようお願い申し上げます。

■ 灰 皿



品番 サイズ 料 金

D650 (直径)125mm×(高さ)20mm **¥150**



品番 サイズ 料 金

D564 (直径)150mm×(高さ)30mm **¥75**



品番 サイズ 料 金

D648 白・陶器(直径)110mm **¥75**

D649 黒・プラスチック(直径)105mm **¥75**

■ スタンド灰皿



品番 サイズ 料 金

D565 (直径)190mm×(高さ)575mm **¥450**

※組み立て式になります。

ト レ ー

お皿やグラス等を運ぶのに適したトレーです。

■ キャンプロ トレー〈小判〉



品番 サイズ 料 金

D666 大 683mm×559mm **¥1,500**



品番 サイズ 料 金

D667 小 606mm×486mm **¥750**

■ キャンプロ トレー〈角〉



品番 サイズ 料 金

D668 大 652mm×452mm **¥1,500**



品番 サイズ 料 金

D669 小 559mm×406mm **¥750**

■ キャンプロ トレー〈丸〉



品番 サイズ 料 金

D670 大 (直径)406mm **¥300**

D671 小 (直径)356mm **¥150**

■ サービストレー・角トレー



品番 サイズ 料 金

D560 16インチ(直径)410mm **¥150**

D561 14インチ(直径)370mm **¥75**



品番 サイズ 料 金

D4559 グリーン 300mm×415mm **¥150**

D4560 オレンジ 325mm×440mm **¥150**

D4561 白 310mm×430mm **¥150**

■ トレースタンド



品番 サイズ 料 金

D672 440mm×360×800mm **¥1,500**

※記載の金額は全て税別表記となります。予めご了承いただきますようお願い申し上げます。

■ サラダ ボール・サラダトング

アクリル製の半透明なサラダボールです。



サラダボール

品番	サイズ	料 金
D587	大：38.6リットル (直径)584mm× (深さ)190mm	¥1,500
D588	中：18.2リットル (直径)457mm× (深さ)145mm	¥900
D589	小：10.6リットル (直径)381mm× (深さ)120mm	¥750

サラダトング (クリア)

品番	サイズ	料 金
D590	(長さ)235mm	¥75

■ ガラス サラダボール



品番 サイズ 料 金

D644 3リットル ¥600
(直径)290mm× (高さ)110mm

■ ドレッシング レードル



品番 料 金

D586 ¥150

(長さ)340mm

(容量)30cc

■ 木製 サラダボール



品番 サイズ 料 金

D591 18インチ ¥1,200
(直径)450mm× (高さ)135mm

D592 16インチ ¥1,050
(直径)400mm× (高さ)130mm

D593 14インチ ¥900
(直径)350mm× (高さ)130mm

D599 12インチ ¥750
(直径)300mm× (高さ)125mm

■ 木製 サラダヘルパーセット



品番 サイズ 料 金

D594 (長さ)300mm ¥150

■ サラダ トング



品番 サイズ 料 金

D585 ベージュ (長さ)235mm ¥75

■ サラダバーセット

品番 サイズ 料 金

A009 本体：1,600mm×600mm× (高さ)670mm ¥15,000

※セット内容:サラダボール・2ヶ(直径457mm×深さ145mm)/ドレッシングポット(2.4リットル)・5ヶ/サラダトング・5本/ドレッシングレードル・5本



品番 サイズ 料 金

D662 20インチ ¥1,500
(直径)500mm× (高さ)168mm

D663 18インチ ¥1,200
(直径)450mm× (高さ)168mm

D664 16インチ ¥1,050
(直径)400mm× (高さ)168mm

D665 14インチ ¥900
(直径)350mm× (高さ)125mm

D659 12インチ ¥750
(直径)300mm× (高さ)107mm

※記載の金額は全て税別表記となります。予めご了承いただきますようお願い申し上げます。

■ コールドドリンク ディスペンサー

アイ스티ー・ジュース等コールドドリンクに便利な容器です。



品番 サイズ 料金

D603 21リットル **¥2,250**
(直径) 315mm×(高さ) 540mm

■ ホットドリンク ディスペンサー

断熱構造で長時間の保温が可能で積み重ねもできます。コーヒー等ホットドリンクのサービスに最適です。



品番 サイズ 料金

D604 19リットル **¥1,500**
(直径) 360mm×(高さ) 510mm

■ 温・冷共用ディスペンサー



品番 サイズ 料金

D4604 18リットル **¥2,250**
W22×D41×H60cm

■ バーベキューコンロ



品番 サイズ 料金

D597 (直径) 570mm **¥7,500**
(高さ) 740mm

■ 温蔵庫 カート〈電気式〉2ドアタイプ



品番 サイズ 料金

D705 705mm×840mm **¥45,000**
(高さ) 1,745mm

※ トレー 10 枚入

■ 電気容量：100V・1,800w

■ 温度約 60℃



品番 サイズ 料金

D606 535mm×750mm **¥15,000**
(高さ) 620mm

※ トレー 5 枚入

サイズ：655mm×454mm×深さ 25mm

■ 電気容量：100V・500W

■ 温度約 45℃

■ 冷・温蔵庫 カート



品番 サイズ 料金

D673 535mm×850mm **¥15,000**
(高さ) 940mm

※ 深パット 5 枚入

サイズ：457mm×66mm×深さ 89mm

■ 冷・温蔵庫 カート



品番 サイズ 料金

D674 535mm×850mm **¥15,000**
(高さ) 940mm

※ 浅パット 5 枚入

サイズ：655mm×454mm×深さ 25mm

※記載の金額は全て税別表記となります。予めご了承いただきますようお願い申し上げます。



■ 遠赤外線 温蔵庫カート〈電気式〉

パーティー料理をできたてのおいしさで保温できる驚異の遠赤外線温蔵庫。また、食品表面の乾燥をおさえて保温ができます。

品番	サイズ	料金
D4607	1,300mm×850mm (高さ) 1.365mm	¥42,000

※ 棚網 6 段、窓付き扉、キャスター付き
■電気容量：100V・1,450W



■ 遠赤外線 温蔵庫カート〈電気式〉
2ドアタイプ

品番	サイズ	料金
D706	1,300mm×850mm (高さ) 1.365mm	¥37,500

※ 棚網 6 段、キャスター付き
■電気容量：100V・1,450W



まつり用品 カタログ
を参考にして下さい。

■ IH 調理器



電化製品 カタログ
を参考にして下さい。

■ ポータブルガスコンロ



まつり用品 カタログ
を参考にして下さい。

■ 番重



品番	サイズ	料金
E5934	特大番重深型 W684×D423×H160mm	¥750

■ 角パットふた〈ステンレス製〉



品番	サイズ	料金
E5932	586mm×376mm (高さ) 20mm	¥1,050

■ 角パット〈ステンレス製〉

※内側にある商品は付属しません。



品番	サイズ	料金
E5933	580mm×370mm (深さ) 90mm	¥1,200

■ 浅型 角パット〈ステンレス製〉



品番	サイズ	料金
E5931	575mm×425mm (深さ) 70mm	¥1,200

※記載の金額は全て税別表記となります。予めご了承いただきますようお願い申し上げます。

■ 冷・温 給水器



電化製品 カタログ
を参考にして下さい。

■ ジュースクーラー



電化製品 カタログ
を参考にして下さい。

■ ドリンクコーナーストッカー



ザ・まつりカタログ
を参考にして下さい。

■ アイスクーラーボックス



スポーツレジャーカタログ
を参考にして下さい。

■ コーヒー ブルーワー



電化製品 カタログ
を参考にして下さい。

■ コーヒー ウォーマー/デキャンタ



品番	サイズ	料金
E5901	330mm×200mm×(高さ)45mm	¥3,000
■使用電力：100V・92W×2		
E5902	コーヒーデキャンタ 1.8リットル	¥750

■ マホービン (ステンレス製)



電化製品 カタログ
を参考にして下さい。

※記載の金額は全て税別表記となります。予めご了承いただきますようお願い申し上げます。

■ しあわせ舟 (木製)



品番	サイズ	料 金
E858	6尺 (長さ) 1,800mm	¥15,000
E859	5尺 (長さ) 1,500mm	¥10,500
E860	4尺 (長さ) 1,200mm	¥7,500

※ 組立式となっております。附属のパーツはお選びいただけます。(パーツ一式、パーツ無しまたは必要なパーツのみをセットする事も可能です)

しあわせ舟 パーツ詳細



※ 「⑥ 台座」は部品の形がよく見えるように角度を変えて撮影しています。実際にご使用の場合は 90 度回転させてご使用ください。

※ 各部品は大変デリケートな商品なため、取り扱いにはご注意ください。

※記載の金額は全て税別表記となります。予めご了承くださいませようお願い申し上げます。

■ 白木 盛込舟 (木製)



品番	サイズ	料金
E816	3尺 (長さ) 910mm×310mm	¥3,000

※ 組立式となっております。附属のパーツはお選びいただけます。(パーツ一式、パーツ無しまたは必要なパーツのみをセットする事も可能です)

※ 各部品は大変デリケートな商品なため、取り扱いにはご注意ください。

白木盛込舟 パーツ詳細

① 帆
② 大漁旗
③ かじ台
④ かじ
⑤ 柵

白木盛込舟本体

■ 白木盛込舟組立て例 ■
(附属パーツを全部使用した場合)

■ 御所車

品番	サイズ	料金
E812	3尺 1,200mm×560mm× (高さ) 272mm ※ らんかん盛器 : 800mm×412mm× (高さ) 80mm	¥6,000
E877	2尺 1,020mm×560mm× (高さ) 272mm ※ らんかん盛器 : 605mm×410mm× (高さ) 75mm	¥5,250



※記載の金額は全て税別表記となります。予めご了承いただきますようお願い申し上げます。

■ かざり 松



品番	サイズ	料金
E833	松・大 360mm× (高さ) 340mm	¥75
E834	松・中 250mm× (高さ) 240mm	¥75
E835	松・小 120mm× (高さ) 150mm	¥75



品番	サイズ	料金
E836	岩・大 90mm×130mm× (高さ) 90mm	¥75
E837	岩・中 55mm×100mm× (高さ) 100mm	¥75
E838	岩・小 50mm×80mm× (高さ) 60mm	¥75



品番	サイズ	料金
E839	波岩・大 80mm×110mm× (高さ) 85mm	¥75
E840	波岩・中 55mm×85mm× (高さ) 55mm	¥75
E841	波岩・小 35mm×60mm× (高さ) 45mm	¥75

■ かざり 松



品番	サイズ	料金
E868	特大 600mm× (高さ) 850mm	¥5,250



品番	サイズ	料金
E869	大 550mm× (高さ) 260mm	¥1,500



品番	サイズ	料金
E870	小 360mm× (高さ) 210mm	¥750

■ かざり 岩松



品番	サイズ	料金
E871	320mm× (高さ) 260mm	¥750

■ かざり 紅梅・白梅



品番	サイズ	料金
E872	紅梅 (写真左) 200mm× (高さ) 165mm	¥750
E873	白梅 (写真右) 175mm× (高さ) 155mm	¥750

■ かざり金屏風

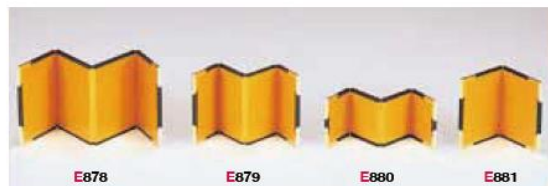

品番	サイズ	料金	品番	サイズ	料金
E878	大: 310mm× (高さ) 100mm	¥225	E880	小: 210mm× (高さ) 61mm	¥225
E879	中: 206mm× (高さ) 90mm	¥225	E881	2ツ折: 145mm× (高さ) 90mm	¥225

※記載の金額は全て税別表記となります。予めご了承いただきますようお願い申し上げます。

■ 角 盛込器 (木製)



品番	サイズ	料金
E824	大 630mm×365mm×(高さ)90mm すのこサイズ:460mm×290mm	¥3,750
E825	中 540mm×335mm×(高さ)80mm すのこサイズ:400mm×275mm	¥3,000
E826	小 450mm×305mm×(高さ)65mm すのこサイズ:368mm×257mm	¥1,500

■ 六角 盛込器 (木製)



品番	サイズ	料金
E864	大 640mm×(高さ)75mm	¥4,500
E865	小 530mm×(高さ)75mm	¥3,750

■ タライ 盛込器 (木製)



品番	サイズ	料金
E866	尺 6 (直径)480mm×(高さ)120mm	¥4,500
E867	尺 4 (直径)480mm×(高さ)100mm	¥3,750

■ 小判 盛込器 (木製・特大)



品番	サイズ	料金
E820	特大 650mm×420mm×(高さ)115mm	¥4,500

※ スノコは付属しません

■ 小判 盛込器 (木製・目皿付)



品番	サイズ	料金
E821	大 515mm×390mm×(高さ)90mm	¥3,750
E822	中 450mm×335mm×(高さ)75mm	¥2,250
E823	小 390mm×275mm×(高さ)75mm	¥1,500

■ 白木 盛台



品番	料金
E818 サイズ 480mm×330mm×(高さ)75mm	¥1,500
E819 サイズ 450mm×300mm×(高さ)70mm	¥1,200

■ 北山 盛込台 (木製)



品番	料金
E861 サイズ 920mm×605mm×(高さ)170mm	¥5,250

※ かがり松は別料金です

■ 手桶 盛込器 (木製)



品番	サイズ	料金
E863	尺 4 (直径)420mm×(高さ)420mm	¥3,750

■ すし桶



品番	サイズ	料金
E5844	尺 7 (直径) 500mm	¥750
※ プラスチック製		
E842	尺 5 (直径) 450mm	¥600
※ プラスチック製		
E843	尺 3 (直径) 390mm	¥450
※ プラスチック製		
E5845	尺 2 (直径) 330mm	¥380
※ プラスチック製		

※記載の金額は全て税別表記となります。予めご了承いただきますようお願い申し上げます。

■ 2尺回転オードブル〈有田焼〉



品番	サイズ	料金
E848	(直径) 660mm×(高さ) 210mm	¥7,500

※ サイズ詳細を参照ください

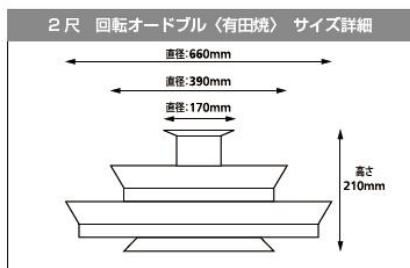

■ 2尺回転オードブル〈黒朱〉



品番	サイズ	料金
E850	(直径) 620mm×(高さ) 200mm	¥3,750

※ サイズ詳細を参照ください ※ メラミン製

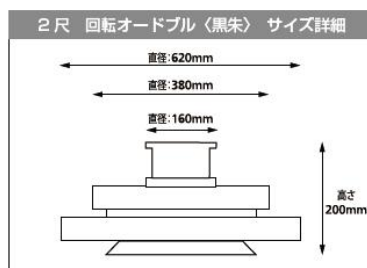

■ 回転オードブル〈ニュー富士〉



品番	サイズ	料金
E811	(直径) 620mm×(高さ) 290mm	¥3,750

※ サイズ詳細を参照ください

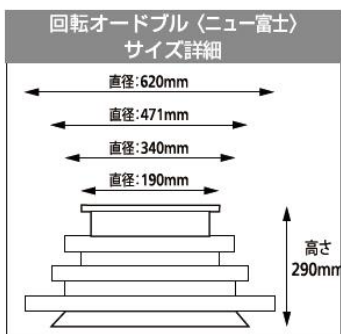

■ 尺5タイコ型オードブル〈白〉



品番	サイズ	料金
E813	(直径) 450mm	¥1,500

※ メラミン製/外枠はプラスチック製

■ 尺5タイコ型オードブル〈朱〉



品番	サイズ	料金
E814	(直径) 450mm	¥1,500

※ メラミン製

■ 赤絵 中華皿〈メラミン製〉



品番	サイズ	料金
E852	尺5 (直径) 450mm	¥450
E853	尺3 (直径) 390mm	¥380
E854	尺2 (直径) 360mm	¥300

■ 唐子 中華皿〈メラミン製〉



品番	サイズ	料金
E855	尺5 (直径) 450mm	¥450
E856	尺3 (直径) 390mm	¥380
E857	尺2 (直径) 360mm	¥300



■ ねずこ 盛込プレート

品番	サイズ	料金
E851	485mm×345mm×(高さ) 55mm	¥2,250

※ 木枠/中身はメラミン製

※記載の金額は全て税別表記となります。予めご了承くださいませようお願い申し上げます。

■ 志野 どん鉢 (メラミン製)



品番	サイズ	料金
E827	尺5 (直径) 450mm	¥450
E828	尺3 (直径) 390mm	¥380

■ 志野 盛込皿 (メラミン製)



品番	サイズ	料金
E829	尺5 (直径) 450mm	¥450
E830	尺3 (直径) 390mm	¥380

■ 青磁 高台皿



品番	サイズ	料金
E831	尺8 (直径) 540mm	¥600
E832	尺5 (直径) 450mm	¥450



■ 中華用 サービススプーン

品番	サイズ	料金
E5533	(長さ) 195mm	¥45

■ 中華用 スープボール

品番	サイズ	料金
E5530	160cc (直径) 112mm× (高さ) 56mm	¥45

■ 中華用 レンゲ・レンゲ台

品番	サイズ	料金
E5531	レンゲ (長さ) 140mm× (幅) 47mm	¥45

E5532	レンゲ台 (長さ) 95mm× (幅) 58mm	¥45
--------------	-----------------------------	------------

■ カスターセット (ガラス)



品番	料金
E4569	ショウユ 100cc 塩・コショウ各 25cc ¥450

※ 各1ケのみも可能です。

■ カスターセット (陶器)



品番	料金
E4568	ショウユ 酢 カラシ レードル 受け皿 ¥750

※記載の金額は全て税別表記となります。予めご了承くださいませようお願い申し上げます。

■ ホワイトスクエア皿



品番	サイズ	料 金
D3021	W4.5×D4.5×H4.7cm	¥2,250

■ ホワイト長角プレート



品番	サイズ	料 金
D3027	W45×D28×H3cm	¥1,350

■ 白角型皿



D1241



D1242



D1243



D1244

品番	サイズ	料 金
D1241	W375×D375×H40mm	¥1,050
D1242	W305×D305×H30mm	¥600
D1243	W205×D205×H21mm	¥90
D1244	W114×D114×H15mm	¥45



D1246



D1237



D1247

品番	サイズ	料 金
D1246	W270×D192×H19mm (メラミン製)	¥105
D1237	W235×D140×H20mm	¥105
D1247	W240×D140×H20mm	¥75

■ ガーニッシュ・スプーン



D1278



D1279



D1280



D1281



D1282



D1283



D1284



D1285

品番	サイズ	料 金
D1278	白 (A) W110×D42H×35mm	¥30
D1279	白 (B) W130×D48H×45mm	¥45
D1280	白 (C) W135×D50H×25mm	¥30
D1281	白 (D) W85×D65H×53mm	¥45

品番	サイズ	料 金
D1282	黒 (A) W110×D42H×35mm	¥30
D1283	黒 (B) W130×D48H×45mm	¥45
D1284	黒 (C) W135×D50H×25mm	¥30
D1285	黒 (D) W85×D65H×53mm	¥45

※記載の金額は全て税別表記となります。予めご了承いただきますようお願い申し上げます。

■ すしネタケース〈電気式〉



品番	サイズ	料金
E882	1,400mm×297mm×(高さ)273mm	¥10,500

■使用電力：100V・135W

■ すしネタケース



ザ・まつり用品
もご覧下さい。

■ 銅しゃぶしゃぶ鍋



品番	サイズ	料金
E883	(直径)300mm (高さ)270mm	¥5,250

※ レンタルは本体のみとなります。

■ 電気おでん鍋



品番	サイズ	料金
E846	2尺 630mm×450mm (高さ)310mm	¥7,500

■使用電力：100V・1.5kw

■ 土鍋



品番	サイズ	料金
E5534	9号 (4～5人用) (直径)270mm×(高さ)150mm	¥1,200

■ 茶器〈陶器〉



品番	料金
E803 土瓶：600cc (直径)120mm×(高さ)110mm	¥300

E804 湯呑：80cc (直径)60mm×(高さ)80mm	¥45
--	------------

E5804 茶卓：(直径)120mm	¥30
---------------------------	------------

E4804 蓋付湯呑：(直径)83mm	¥120
----------------------------	-------------

■ そば器・ふた〈プラスチック製〉



品番	サイズ	料金
E808 そば器 (直径)135mm×(深さ)35mm		¥75

E809 そば器ふた (直径)135mm	¥30
-----------------------------	------------

■ 立食皿〈プラスチック製〉



品番	サイズ	料金
E884	220mm×170mm	¥75

■ 弁当箱〈プラスチック製〉



■ 弁当箱〈十字仕切・プラスチック製〉



品番	サイズ	料金
E806 弁当箱 365mm×270mm×(高さ)65mm		¥380

E807 吸物椀 (直径)130mm×(高さ)90mm	¥75
---------------------------------------	------------

品番	サイズ	料金
E810 弁当箱 (十字仕切・プラスチック製)	215mm×215mm×(高さ)70mm	¥150

E5807 亀甲椀 (直径)95mm×(高さ)95mm	¥75
---------------------------------------	------------

※記載の金額は全て税別表記となります。予めご了承いただきますようお願い申し上げます。

■ どびん〈プラスチック製〉



品番	サイズ	料金
E888	大・2リットル：(直径) 170mm×(高さ) 150mm	¥300
E889	小・1リットル：(直径) 137mm×(高さ) 130mm	¥230

和食器



■ 山水 2合徳利〈陶器〉

品番	サイズ	料金
E801	290cc：(直径) 57mm×(高さ) 175mm	¥75

■ 盃〈陶器〉

品番	サイズ	料金
E802	15cc：(直径) 50mm×(高さ) 40mm	¥30

■ ぐい呑〈クリスタル製・冷酒用〉

品番	サイズ	料金
E844	80cc：(直径) 56mm×(高さ) 50mm	¥150

■ 茶わん蒸し椀〈陶器・ほたる焼〉

品番	サイズ	料金
E817	(直径) 95mm×(高さ) 95mm	¥90

■ 醤油小皿〈陶器〉

品番	サイズ	料金
E815	(直径) 80mm	¥30



■ 酒燗機

品番	サイズ	料金
E5944	1本取り 200mm×280mm×635mm	¥22,500

■ 定格：1kw/100V 採酒方式：IC液面制御(つぎだし・つぎこぼれなし)
 燗方式：湯せん 酒槽：2.4ℓ又1升瓶2本立 水量：5.4ℓ(3升) 重量：9kg

品番	サイズ	料金
E5945	2本取り 300mm×300mm×620mm	¥30,000

■ 定格：1kw/100V 採酒方式：IC液面制御(つぎだし・つぎこぼれなし)
 燗方式：湯せん 酒槽：4.8ℓ又1升瓶4本立 水量：8.5ℓ(4.7升) 重量：15kg

■ 冷酒用カラフェ

品番	料金
E849 550ml (直径) 107mm×(高さ) 184mm	¥1,200



■ 地木目手長盆

品番	サイズ	料金
E4563	尺4寸43×32.5×2.2cm	¥300

■ 電子ジャー〈保温専用・木目〉



電子ジャー・ガス釜各種ございます
電化製品カタログをご覧ください。

■ ミニセイロ



品番	サイズ	料金
E890	大・身：(直径) 240mm	¥90
E891	大・フタ：(直径) 240mm	¥90
E892	小・身：(直径) 150mm	¥75
E893	小・フタ：(直径) 150mm	¥75

■ 電気蒸し器〈飲茶〉



品番	サイズ	料金
E894	300mm×300mm (高さ) 270mm	¥15,000

- 使用電力：100V・1.5KW
- セイロ(身/直径：150mm) 12ヶ
セイロ(フタ/直径：150mm) 4ヶ
がセットになります。

■ 電気蒸し器〈セイロ〉



品番	サイズ	料金
E1000	300mm×300mm (高さ) 270mm	¥15,000

- 使用電力：100V・1.5KW
- 3段角セイロ付きです。

■ 電気蒸し器〈セイロ〉



品番	サイズ	料金
E895	450mm×500mm (高さ) 340mm	¥22,500

- 使用電力：3相・200V・4KW
- プラグ形状：接地 3P20A 引掛式
- 3段角セイロ付きです。

■ 3相・200V・20A プラグ形状

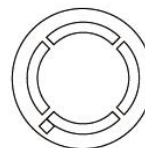

※記載の金額は全て税別表記となります。予めご了承いただきますようお願い申し上げます。